

CASSETTE TYPE AIR CONDITIONER OPERATION MANUAL AND INSTALLATION MANUAL



AB25S2SC1FA
AB35S2SC1FA
AB50S2SC1FA



AB50S2SF1FA
AB71S2SG1FA



AB25S2SC2FA
AB35S2SC2FA
AB50S2SC2FA

No.0150535512

- This product must only be installed or serviced by qualified personnel.
Please read this manual carefully before installation. This appliance is filled with R32.
Keep this manual for future reference.
Original instructions



CASSETTE TYPE AIR CONDITIONER OPERATION MANUAL AND INSTALLATION MANUAL



AB25S2SC1FA
AB35S2SC1FA
AB50S2SC1FA



AB50S2SF1FA
AB71S2SG1FA



AB25S2SC2FA
AB35S2SC2FA
AB50S2SC2FA

Contents



Cautions

ଠାଏ ଚାଁ } •	4
ଠାଏ ଚାଁ } •	10
Remote Controller Operation Manual--	11
Troubleshooting -----	13
Customer Need-to-know -----	15
Maintenance -----	15
Installation Procedure -----	17

English

- This product must only be installed or serviced by qualified personnel.
Please read this manual carefully before installation. This appliance is filled with R32.
Keep this manual for future reference.
Original instructions

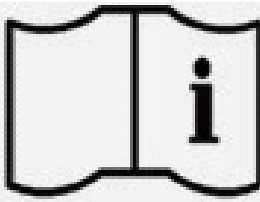

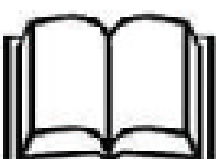
	<p>Read the precautions in this manual carefully before operating the unit.</p>		<p>This appliance is filled with R32.</p>
	<p>Service indicator; Read technical manual</p>		<p>Read the operator's manual</p>

Keep this manual where the user can easily find it.

WARNING

- Do not use means to accelerate the defrosting process or to clean, other than those recommended by the manufacturer.
- The appliance must be stored in a room without continuously operating ignition sources (for example: open flames, an operating gas appliance or an operating electric heater).
- Do not pierce or burn.
- Be aware that refrigerants may not contain an odour.
- If the supply cord is damaged, it must be replaced by the manufacturer, its service agent or similarly qualified persons in order to avoid a hazard.
- This appliance can be used by children aged 8 years and above and persons with reduced physical, sensory or mental capabilities or lack of experience and knowledge if they have been given supervision or instruction concerning use of the appliance in a safe way and understand the hazards involved. Children shall not play with the appliance. Cleaning and user maintenance shall not be made by children without supervision.
- The wiring method should be in line with the local wiring standard.
- All the cables shall have got the European authentication certificate. During installation, when the connecting cables break off, it must be assured that the grounding wire is the last one to be broken off. The explosion-proof breaker of the air conditioner should be all-pole switch. Distance between its two contacts should not be no less than 3mm. Such means for disconnection must be incorporated in the wiring.
- Make sure installation is done according to local wiring regulation by professional persons.
- Make sure ground connection is correct and reliable.
A leakage explosion-proof breaker must be installed.
- Do not use a refrigerant other than the one indicated on the outdoor unit(R32) when installing, moving or repairing. Using other refrigerants may cause trouble or damage to the unit, and personal injury.
- The installation and service of this product shall be carried out by professional personnel, who have been trained and certified by national training organizations that are accredited to teach the relevant national competency standards that may be set in legislation.
- Mechanical connectors used indoors shall comply with ISO 14903. When mechanical connectors are reused indoors, sealing parts shall be renewed. When flared joints are reused indoors, the flare part shall be re-fabricated.
- This appliance is intended to be used by expert or trained users in shops, in light industry and on farms, or for commercial use by lay persons.
- Disconnect the appliance from its power source during service and when replacing parts

⚠ WARNING

- A brazed, welded, or mechanical connection shall be made before opening the valves to permit refrigerant to flow between the refrigerating system parts. A vacuum valve shall be provided to evacuate the interconnecting pipe and/or any uncharged refrigerating system part.
- The maximum working pressure is 4.3 MPa.
- This maximum working pressure shall be considered when connecting the outdoor unit to indoor unit.
- The refrigerant suitable for the indoor unit is R32 or R410A. The indoor unit shall only be connected to outdoor unit suitable for the same refrigerant.
- The unit is a partial unit air conditioner, complying with partial unit requirements of the International Standard, and must only be connected to other units that have been confirmed as complying to corresponding partial unit requirements of the International Standard.
- The A-weighted sound pressure level is below 70 dB.
- The maximum refrigerant charge amount (kg), and the minimum floor area (m²) of the room in which the indoor unit will be installed, are specified in the table on the page 10.
- Pipe-work shall be protected from physical damage and, in the case of flammable refrigerants, shall not be installed in an unventilated space, if the space is smaller than that specified in the table on the page 10
- The installation of pipe-work shall be kept to a minimum.
- Compliance with national gas regulations shall be observed.
- Mechanical connections shall be accessible for maintenance purposes.
- Handling, installation, cleaning, servicing and disposal of refrigerant shall be carried out as per the specifications on the following pages strictly.
- Warning: Keep any required ventilation openings clear of obstruction.
- Notice: Servicing shall be performed only as recommended by this manual instruction.

EUROPEAN REGULATIONS CONFORMITY FOR THE MODELS

CE

All the products are in conformity with the following European provision:

- Low voltage Directive
- Electromagnetic Compatibility

ROHS

The products are fulfilled with the requirements in the directive 2011/65/EU of the European parliament and of council on the Restriction of the use of Certain Hazardous Substances in Electrical and Electronic Equipment (EU RoHS Directive)

WEEE

In accordance with the directive 2012/19/EU of the European parliament, herewith we inform the consumer about the disposal requirements of the electrical and electronic products.

DISPOSAL REQUIREMENTS:



Your air conditioning product is marked with this symbol. This means that electrical and electronic products shall not be mixed with unsorted household waste. Do not try to dismantle the system yourself: the dismantling of the air conditioning system, treatment of the refrigerant, of oil and of other part must be done by a qualified installer in accordance with relevant local and national legislation. Air conditioners must be treated at a specialized treatment facility for reuse, recycling and recovery. By ensuring this product is disposed of correctly, you will help to prevent potential negative consequences for the environment and human health. Please contact the installer or local authority for more information. Battery must be removed from the remote controller and disposed of separately in accordance with relevant local and national legislation.

conditioning system, treatment of the refrigerant, of oil and of other part must be done by a qualified installer in accordance with relevant local and national legislation. Air conditioners must be treated at a specialized treatment facility for reuse, recycling and recovery. By ensuring this product is disposed of correctly, you will help to prevent potential negative consequences for the environment and human health. Please contact the installer or local authority for more information. Battery must be removed from the remote controller and disposed of separately in accordance with relevant local and national legislation.

⚠ WARNING

If the supply cord is damaged, it must be replaced by the manufacturer, its service agent or similarly qualified persons in order to avoid a hazard.

This appliance is not intended for use by persons (including children) with reduced physical, sensory or mental capabilities, or lack of experience and knowledge, unless they have been given supervision or instruction concerning use of the appliance by a person responsible for their safety.

Children should be supervised to ensure that they do not play with the appliance.

This appliance can be used by children aged from 8 years and above and persons with reduced physical, sensory or mental capabilities or lack of experience and knowledge if they have been given supervision or instruction concerning use of the appliance in a safe way and understand the hazards involved. Children shall not play with the appliance. Cleaning and user maintenance shall not be made by children without supervision.

The appliances are not intended to be operated by means of an external timer or separate remote-control system.

Keep the appliance and its cord out of reach of children less than 8 years.

IMPORTANT INFORMATION REGARDING THE REFRIGERANT USED

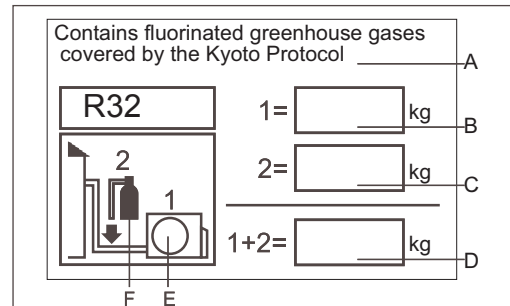

This product contains fluorinated greenhouse gases covered by the Kyoto Protocol. Do not vent into the atmosphere.

Refrigerant type: R32

GWP: 675

GWP = global warming potential

Please fill in with indelible ink,

- 1 the factory refrigerant charge of the product
- 2 the additional refrigerant amount charged in the field and
- 1+2 the total refrigerant charge

on the refrigerant charge label supplied with the product. The filled out label must be adhered in the proximity of the product charging port (e.g. onto the inside of the stop valve cover).

A contains fluorinated greenhouse gases covered by the Kyoto Protocol

B factory refrigerant charge of the product: see unit name plate

C additional refrigerant amount charged in the field

D total refrigerant charge

E outdoor unit

F refrigerant cylinder and manifold for charging

Cautions

Disposal of the old air conditioner

Before disposing an old air conditioner that goes out of use, please make sure it's inoperative and safe. Unplug the air conditioner in order to avoid the risk of child entrapment.

It must be noticed that air conditioner system contains refrigerants, which require specialized waste disposal. The valuable materials contained in an air conditioner can be recycled. Contact your local waste disposal center for proper disposal of an old air conditioner and contact your local authority or your dealer if you have any question. Please ensure that the pipework of your air conditioner does not get damaged prior to being picked up by the relevant waste disposal center, and contribute to environmental awareness by insisting on an appropriate, anti-pollution method of disposal.

Disposal of the packaging of your new air conditioner

All the packaging materials employed in the package of your new air conditioner may be disposed without any danger to the environment.

The cardboard box may be broken or cut into smaller pieces and given to a waste paper disposal service. The wrapping bag made of polyethylene and the polyethylene foam pads contain no fluorochloric hydrocarbon.

All these valuable materials may be taken to a waste collecting center and used again after adequate recycling.

Consult your local authorities for the name and address of the waste materials collecting centers and waste paper disposal services nearest to your house.

Safety Instructions and Warnings

Before starting the air conditioner, read the information given in the User's Guide carefully. The User's Guide contains very important observations relating to the assembly, operation and maintenance of the air conditioner.

The manufacturer does not accept responsibility for any damages that may arise due to non-observation of the following instruction.

- Damaged air conditioners are not to be put into operation. In case of doubt, consult your supplier.
- Use of the air conditioner is to be carried out in strict compliance with the relative instructions set forth in the User's Guide.
- Installation shall be done by professional people. Don't install unit by yourself.
- For the purpose of safety, the air conditioner must be properly grounded in accordance with specifications.
- Always remember to unplug the air conditioner before opening inlet grill. Always grip plug firmly and pull straight out from the outlet.
- All electrical repairs must be carried out by qualified electricians. Inadequate repairs may result in a major source of danger for the user of the air conditioner.
- Do not damage any parts of the air conditioner that carry refrigerant by piercing or perforating the air conditioner's

tubes with sharp or pointed items, crushing or twisting any tubes, or scraping the coatings off the surfaces. If the refrigerant spurts out and gets into eyes, it may result in serious eye injuries.

- Do not obstruct or cover the ventilation grille of the air conditioner. Do not put fingers or any other things into the inlet/outlet and swing louver.
- Do not allow children to play with the air conditioner. In no case should children be allowed to sit on the outdoor unit. When the indoor unit is turned on, the PCB will test if swing motor is O.K., and then fan motor will start up. So there is a few seconds to wait.
- In cooling mode, the flaps will swing automatically to a fixed position for anti-condensating.
- This appliance is not intended for use by persons (including children) with reduced physical, sensory or mental capabilities, or lack of experience and knowledge, unless they have been given supervision or instruction concerning use of the appliance by a person responsible for their safety.
- Children should be supervised to ensure that they do not play with the appliance.

Specifications

The refrigerating circuit is leak-proof.

For all the models in this manual, the all-pole disconnection connection method should be applied in the power supply. Such means for disconnection must be incorporated in the fixed wiring.

Cooling	Indoor temperature	max. DB/WB min. DB/WB	32/23°C 18/14°C
	Outdoor temperature	max. DB/WB min. DB/WB	46/26°C 10/6°C
Heating	Indoor temperature	max. DB/WB min. DB/WB	27°C 15°C
	Outdoor temperature	max. DB/WB min. DB/WB	24/18°C -15°C

If the supply cord is damaged, it must be replaced by the manufacturer or its service agent or a similar qualified person. If the fuse on PC board is broken please change it with the type of T 3.15A /250VAC.

The wiring method should be in line with the local wiring standard.

The waste battery shall be disposed properly.

The indoor unit installation height is at least 2.5m.

The air breaker and the power switch should be installed in a conveniently reachable place for user.

The specification of power cable is HO5RN-F3G 4.0mm².

The specification of cable between indoor unit to outdoor unit is HO5RN-F4G 2.5mm².

Cautions

- The installation of pipe-work shall be kept to a minimum.
- Pipe-work shall be protected from physical damage and shall not be installed in an unventilated space, if that space is smaller than Amin(2m²).
 - Compliance with national gas regulations shall be observed.
 - Mechanical connections shall be accessible for maintenance purposes.
- The minimum floor area of the room: 2 m².
 - The maximum refrigerant charge amount: 1.7 kg.
 - Information for handling, installation, cleaning, servicing and disposal of refrigerant.
 - Warning: Keep any required ventilation openings clear of obstruction.
 - Notice: Servicing shall be performed only as recommended by the manufacturer.

Unventilated areas

- Warning: The appliance shall be stored in a well-ventilated area where the room size corresponds to the room area as specified.
- Warning: The appliance shall be stored in a room without continuously operating open flames (e.g. an operating gas appliance) and ignition sources (e.g. an operating electric heater).

Qualification of workers

- Specific information about the required qualification of the working personnel for maintenance, service and repair operations.
- Warning: Every working procedure that affects safety means shall only be carried out by competent persons.

Examples for such working procedures are:

- breaking into the refrigerating circuit.
- opening of sealed components
- opening of ventilated enclosures.

Information on servicing

- Prior to beginning work on systems, safety checks are necessary to ensure that the risk of ignition is minimized.
- Work shall be undertaken under a controlled procedure so as to minimize the risk of flammable gas or vapor being present while the work is being performed.
- Work in confined spaces shall be avoided. The area around the workspace shall be sectioned off. Ensure that the conditions within the area have been made safe by control of flammable material.

Checking for presence of refrigerant

- The area shall be checked with an appropriate refrigerant detector prior to and during work. The leak detection equipment should be suitable for use with all applicable refrigerants, i.e. non-sparking, adequately sealed or intrinsically safe.

Presence of fire extinguisher

- If any hot work is to be conducted, appropriate fire extinguishing equipment shall be available to hand. Have a dry powder or CO₂ fire extinguisher adjacent to the charging area.

No ignition sources

- All possible ignition sources, including cigarette smoking, should be kept sufficiently far away from the site of installation, repairing, removing and disposal. Prior to work taking place, the area around the equipment is to be surveyed to make sure that there are no flammable hazards or ignition risks. "No Smoking" signs shall be displayed.

Ventilated area

- Ensure that the area is in the open or that it is adequately ventilated before breaking into the system or conducting any hot work. A degree of ventilation shall continue during the period that the work is carried out. The ventilation should safely disperse any released refrigerant and preferably expel it externally into the atmosphere.

Checks to the refrigeration equipment

- Where electrical components are being changed, they shall be fit for the purpose and to the correct specification. At all times the manufacturer's maintenance and service guidelines shall be followed. If in doubt, consult the manufacturer's technical department for assistance.

The following checks shall be applied to installations

- The charge size is in accordance with the room size within which the refrigerant containing parts are installed;
- The ventilation machinery and outlets are operating adequately and are not obstructed;
- If an indirect refrigerating circuit is being used, the secondary circuit shall be checked for the presence of refrigerant;
- Marking to the equipment continues to be visible and legible. Markings and signs that are illegible shall be corrected;
- Refrigeration pipe or components are installed in a position where they are unlikely to be exposed to any substance which may corrode refrigerant containing components, unless the components are constructed of materials which are inherently resistant to being corroded or are suitably protected against being so corroded.

Cautions

Checks to electrical devices

- Repair and maintenance to electrical components shall include initial safety checks and component inspection procedures. If a fault exists that could compromise safety, then no electrical supply shall be connected to the circuit until it is satisfactorily dealt with. If the fault cannot be corrected immediately but it is necessary to continue operation, an adequate temporary solution shall be used. This shall be reported to the owner of the equipment so all parties are advised.

- Initial safety checks shall include:

- that capacitors are discharged: this shall be done in a safe manner to avoid possibility of sparking;
- that no live electrical components and wiring are exposed while charging, recovering or purging the system;
- that there is continuity of earth bonding.

Repairs to sealed components

- During repairs to sealed components, all electrical supplies shall be disconnected prior to any removal of sealed covers, etc. If it is absolutely necessary to have an electrical supply to equipment during servicing, then a permanently operating form of leak detection shall be located at the most critical point to warn of a potentially hazardous situation.

- Ensure that by working on electrical components, the casing is not altered in such a way that the level of protection is affected, including damage to cables, excessive number of connections, terminals not made to original specification, damage to seals, incorrect fitting of glands, etc.

- Ensure that the apparatus is mounted securely.

- Ensure that seals or sealing materials have not degraded to the point that they no longer serve the purpose of preventing the ingress of flammable atmospheres. Replacement parts shall be in accordance with the manufacturer's specifications.

Repair to intrinsically safe components

- Do not apply any permanent inductive or capacitance loads to the circuit without ensuring that this will not exceed the permissible voltage and current permitted for the equipment in use.

- Intrinsically safe components are the only types that can be worked on while live in the presence of a flammable atmosphere.

- Replace components only with parts specified by the manufacturer. Other parts may result in the ignition of refrigerant in the atmosphere from a leak.

Cabling

- Check that cabling will not be subject to wear, corrosion, excessive pressure, vibration, sharp edges or any other adverse environmental effects. The check shall also take into account the effects of aging or continual vibration from sources such as compressors or fans.

Detection of flammable refrigerants

Removal and evacuation

- The refrigerant charge shall be recovered into the correct recovery cylinders and the system shall be "flushed" with OFN to render the unit safe. This process may need to be repeated several times.

- Compressed air or oxygen shall not be used for purging refrigerant systems.

- Flushing shall be achieved by breaking the vacuum in the system with OFN and continuing to fill until the working pressure is achieved, then venting to atmosphere, and finally pulling down to a vacuum. This process shall be repeated until no refrigerant is within the system. When the final OFN charge is used, the system shall be vented down to atmospheric pressure to enable work to take place.

- The vacuum pump is not close to any ignition sources and that ventilation is available.

Charging procedures

- Ensure that contamination of different refrigerants does not occur when using charging equipment. Hoses or lines shall be as short as possible to minimise the amount of refrigerant contained in them.

- Cylinders shall be kept upright.

- Ensure that the refrigeration system is earthed prior to charging the system with refrigerant.

- Label the system when charging is complete (if not already).

- Extreme care shall be taken not to overfill the refrigeration system.

- Prior to recharging the system, it shall be pressure-tested with the appropriate purging gas. The system shall be leak-tested on completion of charging but prior to commissioning. A follow up leak test shall be carried out prior to leaving the site.

Decommissioning

- Before carrying out this procedure, it is essential that the technician is completely familiar with the equipment and all its detail.

- Prior to the task being carried out, an oil and refrigerant sample shall be taken in case analysis is required prior to re-use of reclaimed refrigerant.

- Electrical power must be available before the task is commenced.

Cautions

- Become familiar with the equipment and its operation.
 - Isolate system electrically.
 - Before attempting the procedure, ensure that:
 - mechanical handling equipment is available, if required, for handling refrigerant cylinders;
 - all personal protective equipment is available and being used correctly;
 - the recovery process is supervised at all times by a competent person;
 - recovery equipment and cylinders conform to the appropriate standards.
 - Pump down refrigerant system, if possible.
 - If a vacuum is not possible, make a manifold so that refrigerant can be removed from various parts of the system.
 - Make sure that cylinder is situated on the scales before recovery takes place.
 - Start the recovery machine and operate in accordance with manufacturer's instructions.
 - Do not overfill cylinders. (No more than 80 % volume liquid charge).
 - Do not exceed the maximum working pressure of the cylinder, even temporarily.
 - When the cylinders have been filled correctly and the process completed, make sure that the cylinders and the equipment are removed from site promptly and all isolation valves on the equipment are closed off.
 - Recovered refrigerant shall not be charged into another refrigeration system unless it has been cleaned and checked.

Labelling

- Equipment shall be labelled stating that it has been de-commissioned and emptied of refrigerant. The label shall be dated and signed.
 - Ensure that there are labels on the equipment stating the equipment contains flammable refrigerant.

Recovery

- When transferring refrigerant into cylinders, ensure that only appropriate refrigerant recovery cylinders are employed.
 - Ensure that the correct number of cylinders for holding the total system charge are available. All cylinders to be used are designated for the recovered refrigerant and labelled for that refrigerant (i.e. special cylinders for the recovery of refrigerant).
 - Cylinders shall be complete with pressure-relief valve and associated shut-off valves in good working order. Empty recovery cylinders are evacuated and, if possible, cooled before recovery occurs.
 - The recovery equipment shall be in good working order with a set of instructions concerning the equipment that is at hand and shall be suitable for the recovery of all appropriate refrigerants.
 - A set of calibrated weighing scales shall be available and in good working order. Hoses shall be complete with leak-free disconnect couplings and in good condition. Before using the recovery machine, check that it is in satisfactory working order, has been properly maintained and that any associated electrical components are sealed to prevent ignition in the event of a refrigerant release.
 - The recovered refrigerant shall be returned to the refrigerant supplier in the correct recovery cylinder, and the relevant waste transfer note arranged.
 - Do not mix refrigerants in recovery units and especially not in cylinders.
 - If compressors or compressor oils are to be removed, ensure that they have been evacuated to an acceptable level to make certain that flammable refrigerant does not remain within the lubricant.
- The evacuation process shall be carried out prior to returning the compressor to the suppliers.
 - Only electric heating to the compressor body shall be employed to accelerate this process.

Cautions

Carefully read the following information in order to operate the air conditioner correctly.

Below are listed three kinds of Safety Cautions and Suggestions.

⚠ WARNING: Incorrect operations may result in severe consequences of death or serious injuries.

⚠ CAUTION: Incorrect operations may result in injuries or machine damages; in some cases may cause serious consequences.

⚠ INSTRUCTIONS: These information can ensure the correct operation of the machine.

Symbols used in the illustrations

⊘: Indicates an action that must be avoided.

⚠: Indicates that important instructions must be followed.







⚡: Indicates a part which must be grounded.

⚡: Beware of electric shock (This symbol is displayed on the main unit label.)

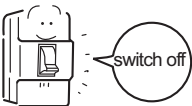
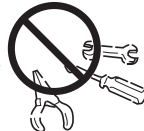
After reading this handbook, hand it over to those who will be using the unit.







The user of the unit should keep this manual at hand and make it available to those who will be performing repairs or relocating the unit. Also, make it available to the new user when the user changes hands.





Be sure to conform with the following important Safety Cautions.

⚠ WARNING	
<ul style="list-style-type: none"> • If any abnormal phenomena is found (e. g. smell of firing), please cut off the power supply immediately, and contact the dealer to find out the handling method. In such case, to continue using the conditioner will damage the conditioner, and may cause electrical shock or fire hazard. 	<ul style="list-style-type: none"> • When need maintenance and repairment, call dealer to handle it. Incorrect maintenance and repairment may cause water leak, electrical shock and fire hazard. 
<ul style="list-style-type: none"> • Don't blow the human body with the cooling air too long, and don't let the room temperature decrease too low either. Otherwise the one will feel unpleasant or harm ones' health. 	<ul style="list-style-type: none"> • Don't put fingers or any other things into the inlet/outlet and swing louver while the conditioner is in operation. Because the highspeed fan is very dangerous and may cause injuries. 
<ul style="list-style-type: none"> • Call the dealer to take measures to prevent the refrigerant from leaking. If conditioner is installed in a small room be sure to take every measure in order to prevent suffocation accident even in case of refrigerant leakage. 	<ul style="list-style-type: none"> • Please let the dealer be responsible for installing the conditioner. Incorrect installation may cause water leak, electrical shock and fire hazard. • When conditioner is deinstalled or reinstalled dealer should be responsible for them. Incorrect installation may cause water leaking, electrical shock and fire hazard.
⚠ CAUTION	
<ul style="list-style-type: none"> • Conditioner should not be used for any other purpose other than airconditioning. Don't use air-conditioner for any other special purposes, e.g. the preservation and protection of food, animals, plants, precision apparatus as well as work of art, otherwise the qualities of these stuffs may be damaged. 	<ul style="list-style-type: none"> • When air-conditioner is co-used with other heat-radiator the frequent replacement of room atmosphere should be required. Inefficient ventilation may cause suffocation. 
<ul style="list-style-type: none"> • Don't dismantle the outlet of the outdoor unit. The exposure of fan is very dangerous which may harm human beings. 	<ul style="list-style-type: none"> • After a long time use of air-conditioner the base should be checked for any damages. If the damaged base is not repaired, the unit may fall down and cause accidents.
<ul style="list-style-type: none"> • Don't dismantle the outlet of the outdoor unit. The exposure of fan is very dangerous which may harm human beings. 	<ul style="list-style-type: none"> • No goods or nobody is permitted to placed on or stand on outdoor unit. The falling of goods and people may cause accidents.

Cautions

⚠ CAUTION

- Don't dismantle the outlet of the outdoor unit.
The exposure of fan is very dangerous which may harm human beings. 
- Pets and plants should not be blown directly in the air flow.
Otherwise will suffer damage. 
- Don't operate the air-conditioner with damp hands.
Otherwise will be shocked. 
- Only use correctly-typed fuse.
May not use wire or any other materials replacing fuse, otherwise may cause faults or fire accidents. 
- Air-conditioner should be cleaned only after power supply is cut off to keep from shock or hurt. 
- Don't clean air-conditioner with water.
Otherwise may cause shock. 

- After a long time use of air-conditioner the base should be checked for any damages.
If the damaged base is not repaired, the unit may fall down and cause accidents. 
- No goods or nobody is permitted to placed on or stand on outdoor unit.
The falling of goods and people may cause accidents. 
- Don't place any burning unit in the air flow of air-conditioner, which may cause incomplete combustion. 
- No inflammable spray fluid should be permitted to be placed or used near to air-conditioner otherwise may cause fire accidents. 
- When use the fumigating insecticide don't open air-conditioner.
Otherwise the poisonous chemicals may settle in air-conditioner which harm the health of chemical-allergic people. 

⚠ INSTRUCTIONS:

Please ask the dealer or specialist to install, never try by the users themselves. After the installation please be sure of the following conditions.

⚠ WARNING:

Please call dealer to install the air-conditioner.

Incorrect installation may cause water leaking, shock and fire hazard.

⚠ CAUTION:

- Air-conditioner can't be installed in the environment with inflammable gases because the inflammable gases near to airconditioner may cause fire hazard.
- Installed electrical-leaking circuit breaker.
It easily cause electrical shock without circuit breaker.
- Connect earthing wire.
Earthing wire should not be connected to the gas pipe, water pipe, lightning rod or phone line, incorrect earthing may cause shock.



Earthing

- Use discharge pipe correctly to ensure efficient discharge.
Incorrect pipe use may cause water leaking.

[Location]

- Air-conditioner should be located in well-vented and easily-accessible place.
- Air-conditioner should not be located in the following places:
 - (a) Places with machine oils or other oil vapours.
 - (b) Seaside with high salt content in the air.
 - (c) Near to hot spring with high content of sulfide gases.
 - (d) Area with frequent fluctuation of voltage e.g. factory, etc.
 - (e) In vehicles or ships.
 - (f) Kitchen with heavy oil vapour or humidity.
 - (g) Near to the machine emitting electric-magnetic waves.
 - (h) Places with acid, alkali vapour. TV, radio, acoustic appliances etc are at least 1 m far away to the indoor unit, outdoor unit, power supply wire, connecting wire, pipes, otherwise images may be disturbed or noises be created.

[Wiring]

Air-conditioner should be equipped with special power supply wire.

[Operating noise]

- Chose the following locations:
 - (a) Capable of supporting air-conditioner weight, don't increase operating noise and vibration.
 - (b) Hot vapour from outdoor unit outlet and operating noise don't disturb neighbour.
No obstacles around the outdoor unit outlet.

Safety Precautions

● Installation Precautions

WARNING!

- ★ The area of the room in which R32 refrigerant air conditioner is installed cannot be less than the minimum area specified in the table below, to avoid potential safety problems due to out-of-limit of refrigerant concentration inside the room caused by leakage of refrigerant from refrigeration system of the indoor unit.
- ★ Once the horn mouth of connecting lines is fastened, it may not be used again (the air tightness may be affected).
- ★ A whole connector wire shall be used for indoor/outdoor unit as required in the operation specification of installation process and operation instructions.

Minimum Room Area

Type	LFL kg/m ³	hv m	Total Mass Charged/kg Minimum Room Area/m ²						
			1.224	1.836	2.448	3.672	4.896	6.12	7.956
R32	0.306	0.6		29	51	116	206	321	543
		1.0		10	19	42	74	116	196
		1.8		3	6	13	23	36	60
		2.2		2	4	9	15	24	40

Remote Controller Operation Manual

External View of Remote Controller

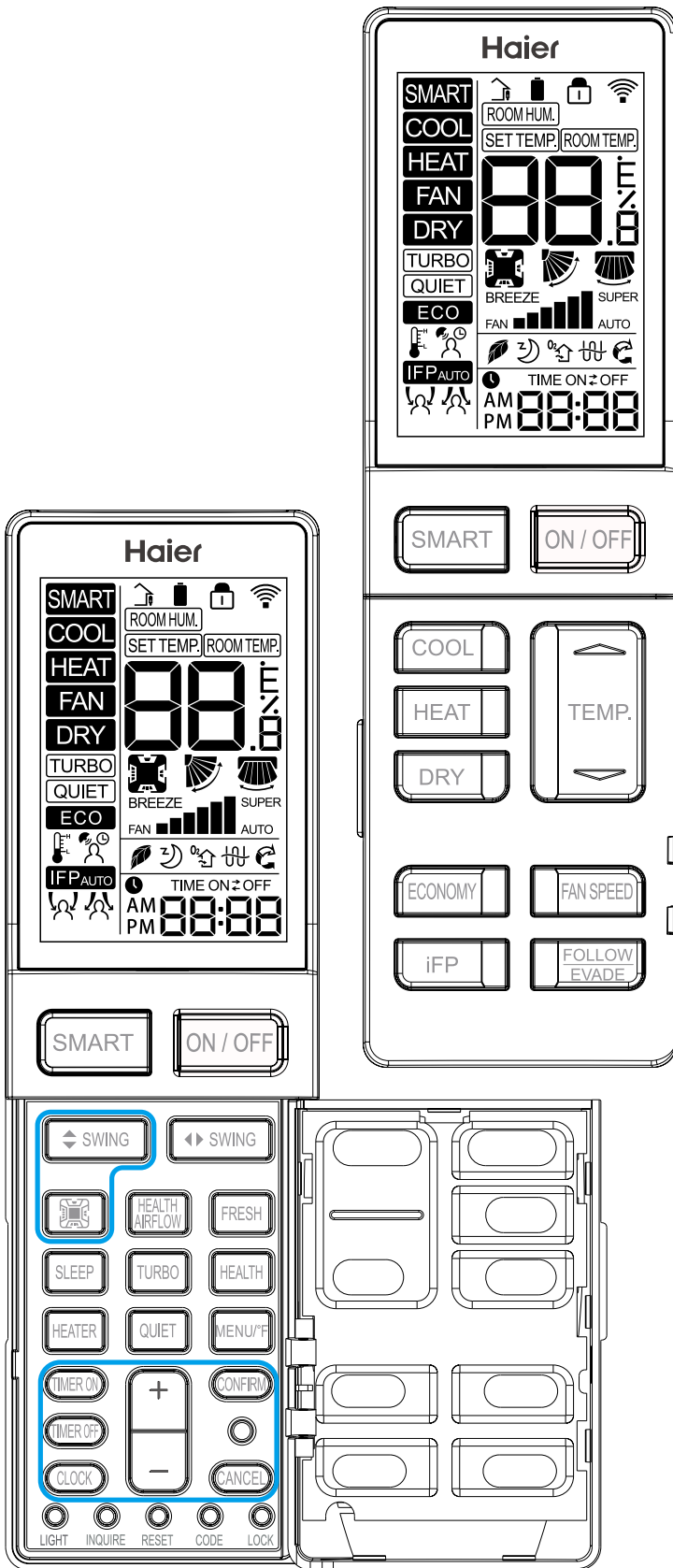

Loading of the battery

1. Remove the battery cover;
2. Insert AAA batteries (included) loading is in line with the “+”/“-”;
3. Replace cover

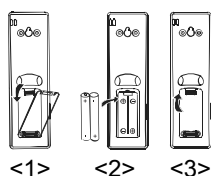

Functional description

- 1. Power-up and Show All:** After inserting the batteries the display will show all symbols for 3 seconds. The remote will then enter clock set mode. Use “+/-” to adjust the clock. Press “Confirm” when done. If no action is taken within 10 seconds then the remote will exit set mode. See section 22 for clock setting instruction.
- 2. ON/OFF Button:** Press the ON/OFF button on the remote control to start the unit.
- 3. SMART Button:**
 - (1) In SMART mode the air conditioner will automatically switch between Cool, Heat, or Fan to maintain set temperature.
 - (2) When the fan is set to AUTO the air conditioner automatically adjusts the fan speed according to room temperature.
 - (3) The SMART button also works to power the unit on and off.
- 4. COOL Button, HEAT Button and DRY Button**
 - (1) In COOL mode, the unit operates in cooling. When FAN is set to AUTO, the air conditioner automatically adjusts the fan speed according to room temperature. COOL will be displayed during COOL mode.
 - (2) In HEAT mode, warm air will blow out after a short period of the time due to cold-air prevention function. When FAN is set to AUTO, the air conditioner automatically adjusts the fan speed according to room temperature. HEAT will be displayed during HEAT mode.
 - (3) DRY mode is used to reduce humidity. In DRY mode, when room temperature becomes lower than temp. setting+2°F, unit will run intermittently at LOW speed regardless of FAN setting. DRY will be displayed during DRY mode.

Mode	SMART	HEAT	COOL	DRY	FAN
Initial TEMP.	24°C (75°F)	24°C (75°F)	24°C (75°F)	24°C (75°F)	Setting temperature is not showed.
Mode	SMART	HEAT	COOL	DRY	FAN
Initial Fan Speed	AUTO	LOW	HI	AUTO	LOW

5. FAN SPEED Button:

Fan speed selection

Press FAN SPEED button. For each press, fan speed changes as follows:

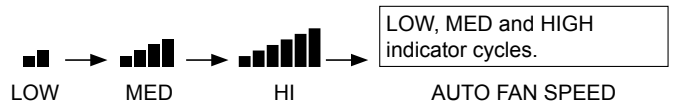

The air conditioner fan will run according to the displayed fan speed. When FAN is set to AUTO, the air conditioner automatically adjusts the fan speed according to room temperature.

6. TEMP. +/- Buttons:

Temp+ Every time the button is pressed, the temperature setting increases.

Temp- Every time the button is pressed, temperature setting decreases.

The operating temperature range is 60°F -86°F (16°C-30°C).

7. Quadrant Control

(Available for some models):



This setting allows the vertical airflow to be adjusted individually on each side of the unit.

(1) Initial default positions.

	SMART	HEAT	COOL	DRY	FAN
Selected Quadrant	Show all	Show all	Show all	Show all	Show all
Vertical SWING Angle	Position 3	Position 5	Position 3	Position 3	Position 3

(2) Press the Quadrant Control button to select the quadrant. Each button press will select as shown below:



(3) Once desired quadrant is selected then use the Vertical Swing button to set the direction of airflow. See section 9.

Remote Controller Operation Manual

8. Vertical SWING Button

Air Flow Direction Adjustment

Press the SWING UP/DOWN button to choose the position of the vertical airflow louvers.

Status display of air flow

COOL/DRY



HEAT



9. Horizontal SWING Button

Press the SWING LEFT/DOWN button to choose the position of the horizontal airflow louvers.

Status display of air flow

COOL/DRY/HEAT:



10. HEALTH AIRFLOW (Available for some models):

Health Airflow function will stir the air in the room.

(1) Press the "HEALTH AIRFLOW" button to show  icon on LCD display.

(2) The Quadrant icon will cycle to each quadrant.

(3) Horizontal swing default is oscillate. It can be adjusted with each press of the Horizontal SWING Button between narrow, mid, wide and left to right.

(4) Vertical swing is not adjustable.

(5) Fan speed default is variable. It can be adjusted by pressing FAN SPEED Button between low, medium and high.

REMOVE IMAGES

11. Sleep Operation Mode:

1. SLEEP mode during COOL, DRY modes

One hour after SLEEP mode starts, the temperature will rise 2°F above set temperature, after another hour, the temperature rises an additional 2°F. The unit will run for an additional six hours, then turns off. The final temperature is 4°F higher than the initial set temperature. Using this feature will help with achieving maximum efficiency and comfort from your unit while you sleep.

2. SLEEP mode during HEAT mode

One hour after SLEEP mode starts, the temperature will decrease 4°F below set temperature, after another hour, the temperature will decrease an additional 4°F. After an additional three hours, the temperature will rise by 2°F. The unit will run for an additional three hours, then turns off. The final temperature is 6°F lower than the initial set temperature. Using this feature will help with achieving maximum efficiency and comfort from your unit while you sleep.

3 In SMART mode

The unit operates in corresponding sleep mode adapted to the automatically selected operation mode.

Note:

When the TIMER ON function is set, the sleeping function cannot be set. If the sleeping function has been set, and the user sets the TIMER ON function, the sleeping function will be canceled, and the unit will be set to the timer function.

12. HEALTH:

(1) During power-on or power-OFF, press "HEALTH" button to display icon  on LCD display, and press "HEALTH" button again to cancel.

(2) During power-OFF, press "HEALTH" button to enter Fan mode, start low wind and HEALTH function, display icon .

(3) Switch among modes, and keep HEALTH function.

(4) If HEALTH function is set, power OFF and then on to stay in HEALTH mode.

(5)HEALTH function is not available for some units.

13. ECO:

(1) Press ECO button and the display will show .

(2) ECO is valid under all modes, it is memorized among switch of all modes.

(3) ECO function power-on or power-OFF is memorized.

(4)ECO function is not available for some units.

14. Turbo/Quiet:

The TURBO function is used for fast heating or cooling.

Press TURBO button, the remote control will display the TURBO and switch the fan to SUPER high. Press TURBO button again to cancel function.

Press QUIET button, the remote control will display the QUIET and switch fan to BREEZE. Press QUIET button again to cancel function.

Note:

TURBO/QUIET modes are only available when the unit is under cooling or heating mode (not for smart or dry mode).

Running the unit in QUIET mode for a long period of time may cause the room temperature to not reach the set temperature. If this occurs, cancel QUIET mode and set the fan speed to a higher setting.

15. Requires optional motion sensor part

(1) Smart Focal Point (iFP) will operate the unit at set point only when the room is occupied.

16. Evade/Follow

When the iFP sensor is installed the airflow can be set to follow occupants or evade them.

17. FRESH:

(1) FRESH function is valid under the state of ON or OFF. When air conditioner is OFF, press "FRESH" button, display icon  on LCD display to enter Fan mode and low speed. Press "FRESH" button again, this function is cancelled.

(2) After FRESH function is set, ON or OFF functions are kept.

(3) After FRESH function is set, mode switch function is kept.

(4) FRESH function is not available for some units.

18. °C/°F function

Press "MENU/°F" to toggle between [set temp]°F; [set temp]°C; and 10°C/50°F Low Temperature Heating mode. Low Temperature Heating is only available when set to HEAT. When set to Low Temperature Heating, the set point is dropped to a minimum temperature to prevent damage from freezing temperatures.

19. HEATER:

(1) When HEAT mode is chosen and  is displayed on LCD display, pressing "HEATER" button can cancel and set HEATER function.

(2) Auto mode will not start HEATER function automatically, but can set or cancel HEATER function.

(3) HEATER function is not available for some units.

20. Timer:

ON-OFF Operation

1. Start the unit and select the desired operating mode.

2. Press the TIMER OFF button to enter TIMER OFF mode. The remote control will start flashing "OFF", adjusting time by "+/-" button.

3. Once the desired timer is selected for the unit to turn off, press the CONFIRM button to confirm this setting.

Cancel TIMER OFF setting:

With a TIMER OFF set, press the CANCEL button once to cancel the TIMER OFF.

Note:

Holding the "+/-" button down will rapidly adjust the time. After replacing batteries or a power failure occurs, the time setting will need to be reset.

According to the Time setting sequence of TIMER ON or TIMER OFF, either Start-Stop or Stop-Start can be achieved.

21. Button +/-:

"+" Every time the button is pressed, the time increases 1 minute.

"-" Every time the button is pressed, the time decreases 1 minute.

Holding the "+" or "-" button down will rapidly adjust the time.

22. Clock:

Press "Clock" button, "AM" or "PM" will flash when remote is in clock set mode. Use "+/-" to set mode. Use "Clock" mode. Use M to adjust clock and then press "CONFIRM" to exit set mode.

23. LIGHT:

Turns indoor unit display on and off.

24. RESET:

If the remote control is not functioning properly, use a pen point or similar object to depress this button to reset the remote.

25. LOCK:



Used to lock buttons and LCD display.

26. CODE: Function reserved.



27. INQUIRE Function reserved.

Troubleshooting

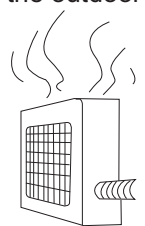
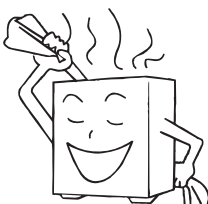
The followings are not malfunction





<p>Water flowing sound is heard</p> 	<p>When the air conditioner is started, when the compressor starts or stops during operation or when the air conditioner is stopped, it sometimes sounds "Bi- Bi-" or "Godo-Godo". It is the flowing sound of the refrigerant, not a malfunction.</p>
<p>Cracking sound is heard</p>	<p>This is caused by heat expansion or contraction of plastics</p>
<p>It smells.</p>	<p>Air blown out from the indoor unit sometimes smells. The smell results from smells of furniture, paint, tobacco absorbed by indoor unit.</p>
<p>During operation, white fog comes out of indoor unit.</p> 	<p>When in COOL or DRY mode, a thin water fog can be seen blown out of unit, this is the condensed fog because the suddenly cooled indoor air is blown out.</p>
<p>Automatically switch into FAN mode during cooling.</p>	<p>To prevent frost from being accumulated on the indoor unit heat exchanger, it sometimes automatically switched into the FAN mode, but it will soon back to the cooling mode.</p>
<p>The air conditioner cannot be restarted soon after it stops. Air conditioner does not start?</p> 	<p>This is because of the self-protection function of the system, therefore, it cannot be restarted for about three minutes after it stops. Please wait for three minutes</p>
<p>Air does not blow or the fan speed cannot be changed during drying.</p>	<p>In DRY mode, when room temperature becomes 2°C higher than temperature setting, unit will run intermittently at LO speed regardless of FAN setting</p>
<p>Water or vapor generated from the outdoor unit during heating.</p> 	<p>This happens when the frost accumulated on the outdoor unit is removed (during defrosting operation).</p> <p style="text-align: right;">Defrosting operation</p> 
<p>During heating, indoor fan is still running even unit is stopped.</p>	<p>To get rid of the excess heat, indoor fan will continue running for a while after unit automatically stops.</p>

Please check the following things about your air conditioner before making a service call.

Unit fails to start.		
<p>Is the power supply switch on ?</p>  <p>Power supply switch is not in ON position.</p>	<p>Is city supply power normal ?</p> 	<p>Is the earth leakage breaker in action ?</p> <p>Be sure to turn off the power supply switch immediately and contact the sales dealer.</p>

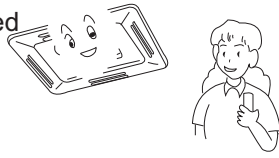
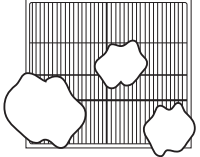
Troubleshooting

Insufficient cooling or heating

<p>The operation controller adjusted as required</p> 	<p>Air filter too dirty ?</p> 	<p>Horizontal swing louver upward ? (in HEAT mode)</p> 
<p>Any obstacle exists at the air inlet or outlet?</p> 	<p>Door or window left opened ?</p> 	

Insufficient cooling

<p>Any other heat sources in the room?</p> 	<p>Sunlight direct into the room ?</p> 	<p>Too crowded in the room ?</p> 
--	--	--

Cooled air blown out (when heating)

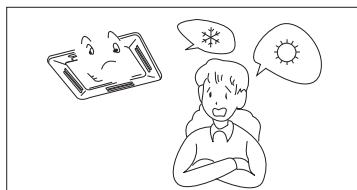

When the air conditioner does not operate properly after you have checked the above-mentioned items or when following phenomenon is observed, stop the operation of the air conditioner and contact your sales dealer.

- 1) The fuse or breaker often shuts down.
- 2) Water drops off during cooling or drying operation.
- 3) There is an irregularity in operation or abnormal sound that is audible.

When failure happens, the fan of indoor unit stop running.

For indoor failure, only running LED of remote receiver will indicate,

For outdoor failure, timer LED and running LED will indicate .timer LED of remote receiver stands for ten's place, and running LED stands for one's place. Timer LED will flash firstly, 2 seconds later, running LED will flash too. After that finishes, 4 seconds later, they will flash in turns again. Flash times is the failure of outdoor + 20.

For example, failure code that outdoor is 2, so indoor unit should display 22. As a result, timer LED flashes twice firstly, then running LED flashes twice.

Ta: ambient temperature sensor ; Tm: coil temperature sensor

Trouble shooting	FAILURE CODE(running led of indoor receive board flashes times)	POSSIBLE REASONS
Faulty temperature Ta	1	Sensor disconnected, or broken, or at wrong position, or short circuit
Faulty temperature Tm	2	Sensor disconnected, or broken, or at wrong position, or short circuit
Faulty EEPROM on indoor unit PCB	4	Faulty indoor unit PCB
Abnormal communication between indoor and outdoor units	7	Wrong connection, or the wires be disconnected, or wrong address setting of indoor unit, or faulty power supply or faulty PCB
Abnormal communication between indoor wired controller and indoor unit PCB	8	Wrong connection, or the wired controller be disconnected, faulty PCB
Drainage system abnormal	12	Pump motor disconnected, or at wrong position, or the float switch broken down, or the float switch disconnected, or at wrong position
Zero cross sigal wrong	13	Zero cross sigal detected wrong
Indoor unit DC fan motor abnormal	14	DC Fan motor disconnected or DC Fan broken or circuit broken
Indoor abnormal mode operation	16	Different from outdoor unit mode

For the outdoor failure indicated by the indoor unit, please refer to the outdoor failure code list

Customer Need-to-know

Customer Need-to-know

- Please install the air conditioner according to the requirements specified in this manual to ensure the air conditioner work well.
- Be careful not to scratch the surface of the case during moving the air conditioner.
- Please keep the installation manual for future reference when maintenance and changing installation place.
- After installation ,please use the air conditioner according to the specification in the operation manual.

Using Directions

Adjust suitable airflow direction

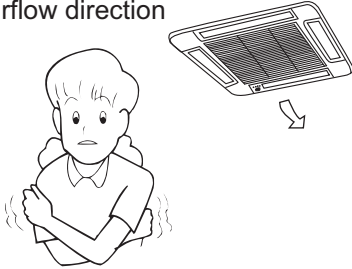

Avoid direct sunlight and airflow



Keep the proper indoor temperature.
Too cool or hot is not good for your health.
Furthermore, it will result in excessive consumption of electric power.

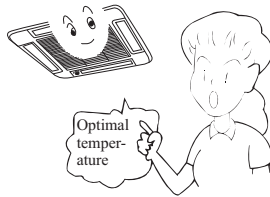

Effectively use timer.

Using TIMER mode, you can make the room temperature reach a suitable temperature when you wake up or back home.

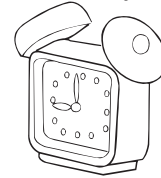

Maintenance

Seasonal Reserve

Post-season Care

Operate the unit with FAN mode on a fair day for about half a day to dry the inside of the unit well.

Stop operation and turn off the power supply switch .Electric power is consumed even the air conditioner is in stop.



Clean the air filter, indoor unit and outdoor unit, and cover the unit with dustcoat.



Pre-season Care

See that there is no obstacles blocking the air inlet and air outlet of both indoor and outdoor unit to avoid reduce the working efficiency.

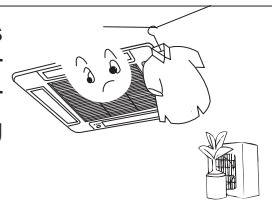

Be sure to install the air filter, ensure that the air filter is not dirty. Otherwise may result in machine damages or cause malfunction due to dust inside the unit

To prevent compressor when start in HEAT mode, please cut in the power supply switch 12 hours before starting run, furthermore, always keep the power supply switch on during the using season.





NOTE:

The inner part of indoor unit must be cleaned. Consult dealer, because clean must be done by technician.
In cooling operation, discharging system discharge water in room.

Maintenance

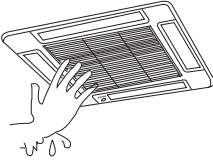
Clean the unit

Turn off the power supply switch	Do not touch with wet hand.	Do not use hot water or volatile liquid
		

NOTE: For detailed information consult dealer.

Air filter washing

- Please don't tear down the air filter, or it may lead to
- trouble.

If the environment where the aircon works is full of dust, the air filter should be wash more times than ever (it is usually twice a week).

1. Get the air inlet grille

Look at picture 1, press the two embedding switch vertically to make it close to the side grille, then raise it for about 45° to take the air inlet grille down.

Press the embedding switch according to the direction of the arrowhead.

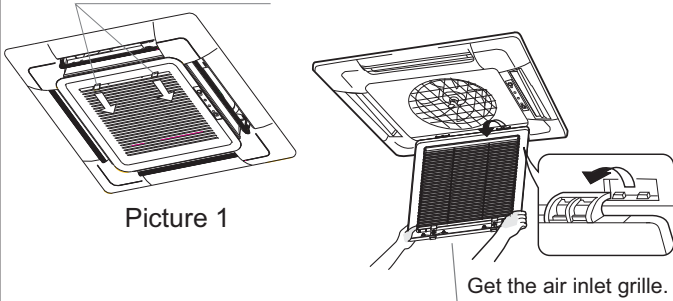

2. Tear down the air filter (Picture 2)

Press the outer brim of the air inlet grille with your thumb, at the same time, pull out the bottom rim of the filter net slightly with your forefinger, so the filter net can part from the embedding switch for us to get it easily.

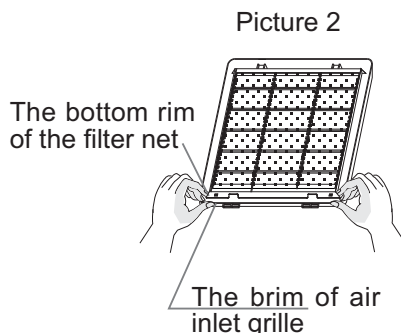

PS: the pictures above are only models, pls obey the real machinery.

Clean the air inlet grille

(1). Open air inlet grille

Pull the two handles at the same time, slowly draw them out. (when closing it, the procedure is reversed.)

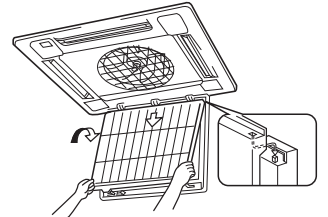

(2). Remove air filter

Referring to "Clean the air filter".

(3). Remove the air inlet grille

Open the air inlet grille for 45°, the lift it up.

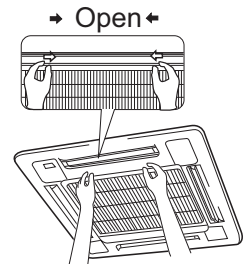

(4). Clean

⚠ Notice

Do not use the hot water over 50° C to clean to avoid discoloration or deformation.

Use soft brush, water and neutral detergent to clean, then throw the water off.

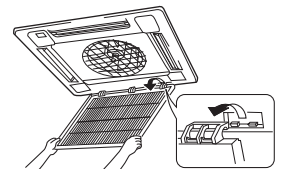

When there is too much dust

Use ventilation fan or directly spray the detergent special for kitchen ware on the air inlet grille, 10 minutes later use water to clean.

(5). Install air inlet grille

Referring to procedure 3.

(6). Install the air filter

Referring to "Clean the air filter"

(7). Close air inlet grille

Referring to procedure 1.

Installation Procedure

CAUTIONS:

To ensure proper installation, read "Cautions" carefully before working. After installation, start the unit correctly and show customers how to operate and maintain the unit.

Meanings of Warning and Cautions:

⚠ **WARNING:** Serious injury or even death might happen, if it is not observed.

⚠ **CAUTION:** Injury to people or damages to machine might happen, if it is not observed.

⚠ **WARNING:**

- Installation shall be done by professional people, don't install unit by yourself. Incorrect installation will cause water leakage, electric shock or fire.
- Install unit as per the Manual. Incorrect installation will cause water leakage, electric shock or fire accident.
- Be sure to use specified accessories and parts. Otherwise, water leakage, electric shock, fire accident or unit falling down may happen.
- Unit should be placed on a place strong enough to hold the unit. Or, unit will fall down causing injuries.
- When install the unit, take in consideration of storms, typhoon, earthquake. Incorrect installation may cause unit to fall down.
- All electric work shall be done by experienced people as per local code, regulations and this Manual.
- Use exclusive wire for the unit. Incorrect installation or undersized electric wire may cause electric shock or fire accident.
- All the wires and circuit shall be safe. Use exclusive wire firmly fixed. Be sure that external force will not affect terminal block and electric wire. Poor contact and installation may cause fire accident.
- Arrange wire correctly when connecting indoor and outdoor power supply. Fix terminal cover firmly to avoid overheating, electric shock or even fire accident.
- In case refrigerant leakage occurred during unit installation, keep a good ventilation in the room.
- Poisonous gas will occur when meet with fire.
- Check the unit upon installation. Be sure there is no leakage. Refrigerant will induce poisonous gas when meet heat source as heater, oven, etc.
- Cut power supply before touching terminal block.

⚠ **CAUTION:**

- Unit shall be grounded. But grounding shall not be connected to gas pipe water pipe, telephone line. Poor grounding will cause electric shock.
- Be sure to install a leakage breaker to avoid electric shock.
- Arrange water drainage according to this Manual. Cover pipe with insulation materials in case dew may occur. Unproper installation of water drainage will cause water leakage and wet your furniture.
- To maintain good picture or reduce noise, keep at least 1 m from T.V. radio, when install indoor and outdoor unit, connecting wire and power line. (If the radio wave is relatively strong, 1 m is not enough to reduce noise).
- Don't install unit in following places:
 - (a) Oil mist or oil gas exists, such as kitchen, or, plastic parts may get aged, or water leakage.
 - (b) Where there is corrosive gas. Copper tube and welded part may be damaged due to corrosion, causing leakage.
 - (c) Where there is strong radiation. This will affect unit's control system, causing malfunction of the unit
 - (d) Where flammable gas, dirt, and volatile matter (thinner, gasoline) exist, These matter might cause fire accident.
- Refer to paper pattern when installing unit.



Cautions for the installation personnel

Don't fail to show customers how to operate unit.

Installation Procedure

1 BEFORE INSTALLATION <Don't discard any accessories until comp>

- Determine the way to carry unit to installation place.
- Don't remove packing until unit reaches installation place.
- If unpacking is unavoidable, protect unit properly.

2 SELECTION OF INSTALLATION PLACE

(1) Installation place shall meet the following and agreed by customers:

- Place where proper air flow can be ensured.
- No block to air flow.
- Water drainage is smooth.
- Place strong enough to support unit weight.
- Place where inclination is not evident on ceiling.
- Enough space for maintenance.
- Indoor and outdoor unit piping length is within limit. (Refer to Installation Manual for outdoor unit.)
- Indoor and outdoor unit, power cable, inter unit cable are at least 1 m away from T.V. radop. This is helpful to avoid picture disturbance and noise. (Even if 1 m is kept, noise can still appear if radio wave is strong)

(2) Ceiling height

Indoor unit can be installed on ceiling of 2.5-3m in height. (Refer to Field setting and Installation Manual of ornament panel.)

(3) Install suspending bolt.

Check if the installation place is strong enough to hold weight. Take necessary measures in case it is not safe. (Distance between holes are marked on paper pattern. Refer to paper pattern for place need be reinforced)

Model	H
AB25S2SC1FA AB35S2SC1FA AB50S2SC1FA	320
AB25S2SC2FA AB35S2SC2FA AB50S2SC2FA	320
AB50S2SF1FA	236
AB71S2SG1FA	257

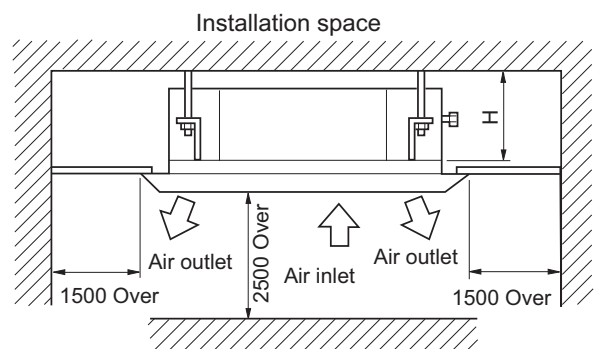

3 PREPARATION FOR THE INSTALLATION

(1) Position of ceiling opening between unit and suspending bolt.

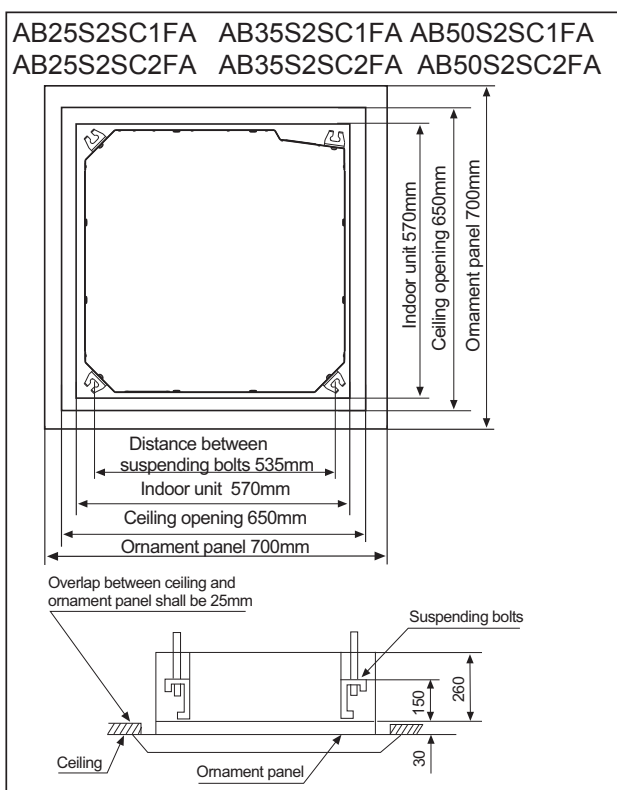

AB50S2SF1FA AB71S2SG1FA

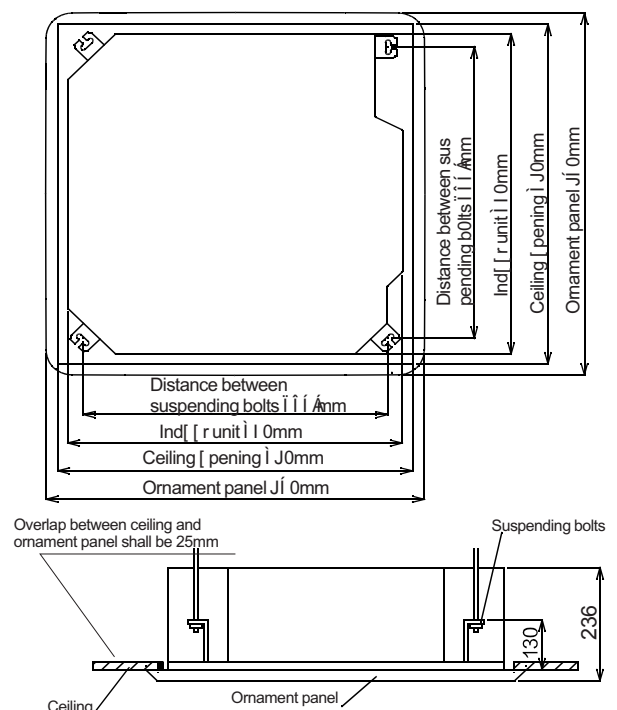

Installation Procedure

Indoor unit	Panel
AB25S2SC1FA AB35S2SC1FA AB50S2SC1FA	PB-700IB
AB25S2SC2FA AB35S2SC2FA AB50S2SC2FA	PB-620KB
AB50S2SF1FA AB71S2SG1FA	PB-950KB

Installation Procedure

(2) Cut an opening in ceiling for installation if necessary. (when ceiling already exists.)

- Refer to paper pattern for dimension of ceiling hole.
- Connect all pipings (refrigerant, water drainage), wirings (inter unit cable) to indoor unit, before installation.
- Cut a hole in ceiling, may be a frame should be used to ensure a smooth surface and to prevent vibration.
- Contact your real estate dealer

(3) Install a suspending bolt. (Use a M10 bolt)

- To support the unit weight, anchor bolt shall be used in the case of already exists ceiling. For new ceiling, use builtin type bolt or parts prepared in the field.
- Before going on installing adjust space between ceiling.

Note: All the above mentioned parts shall be prepared in field.

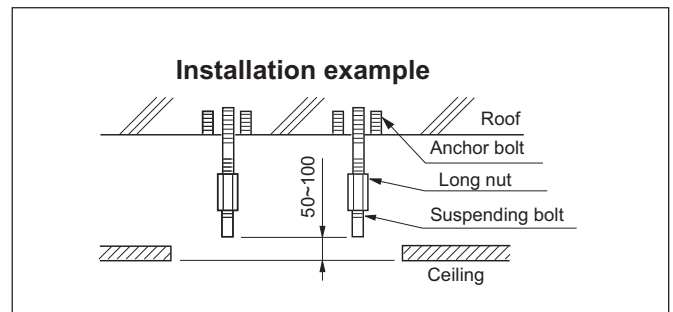

4 INSTALLATION OF INDOOR UNIT

In the case of new ceiling

(1) Install unit temporarily

Put suspending bracket on the suspending bolt. Be sure to use nut and washer at both ends of the bracket.

(2) As for the dimensions of ceiling hole, see paper pattern. Ask your real estate dealer for details.

Center of the hole is marked on the paper pattern.

Center of the unit is marked on the card in the unit and on the paper pattern.

Mount paper pattern ⑤ onto unit using 3 screws ⑥. Fix the corner of the drain pan at piping outlet.

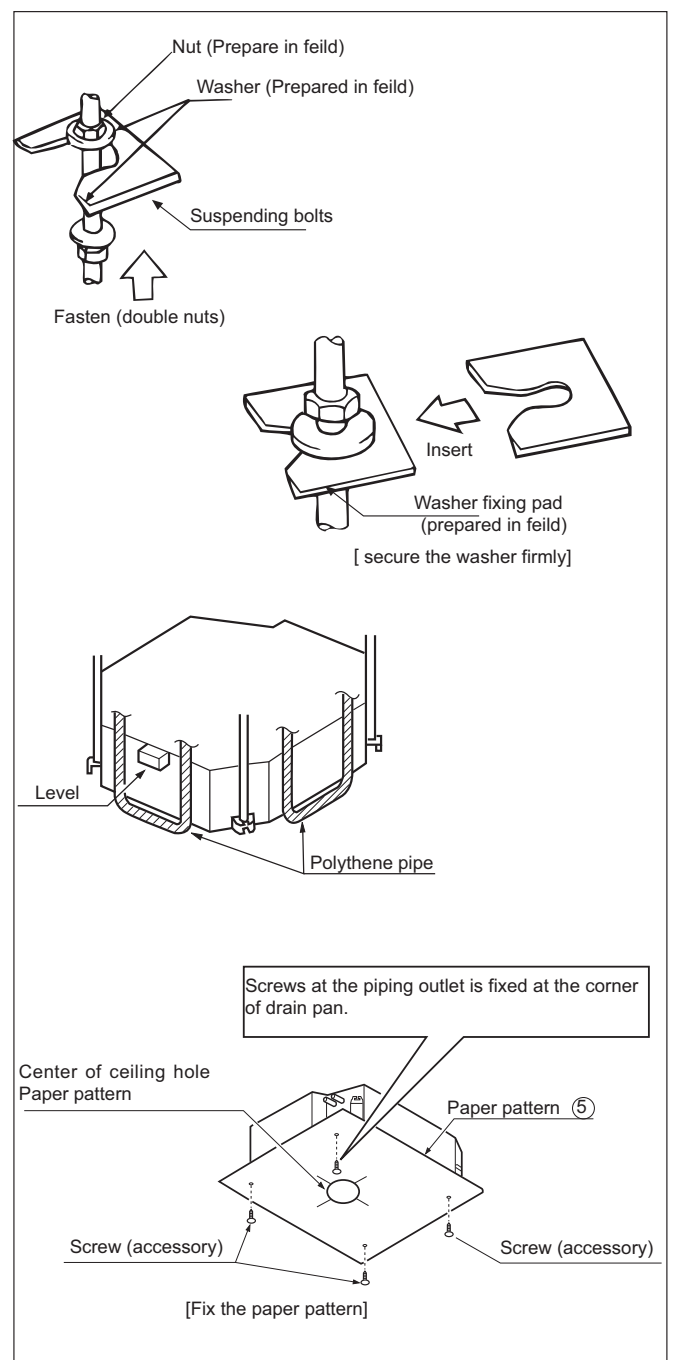

<After installation on the ceiling>

(3) Adjust unit to its right position. (Refer to preparation for the installation-(1))

(4) Check unit's horizontal level.

Water pump and flating switch is installed inside indoor unit, check four corners of the unit for its level using horizontal compartor or PVC tube with water. (If unit is tilting against the direction of water drainage, problem may occur on floating switch, causing water leakage.)

(5) Remove the washer moulting ② and tighten the nut above.

(6) Remove the paper pattern.

In the case of ceiling already exists

(1) Install unit temporarily

Put suspending bracket on the suspending bolt. Be sure to use nut and washer at both ends of the bracket. Fix the bracket firmly.

(2) Adjust the height and position of the unit. (Refer to preparation for the installation (1)).

(3) Proceed with ③ and ④ of "In the case of new ceiling".

Installation Procedure

⑤ REFRIGERANT PIPING (As for outdoor piping, please refer to installation Manual of outdoor unit.)

- Outdoor is precharged with refrigerant.
- Be sure to see the Fig.1, when connecting and removing piping from unit.
- For the size of the flare nut, please refer to Table 1.
- Apply refrigerant oil at both inside and outside of flare nut. Tighten it band tight 3-4 turns then tighten it.
- Use torque specified in Table 1. (Too much force may damage flare nut, causing gas leakage).
- Check piping joints for gas leakage. Insulate piping as shown in Fig. below.
- Cover joint of gas piping and insulator ⑦ with seal.

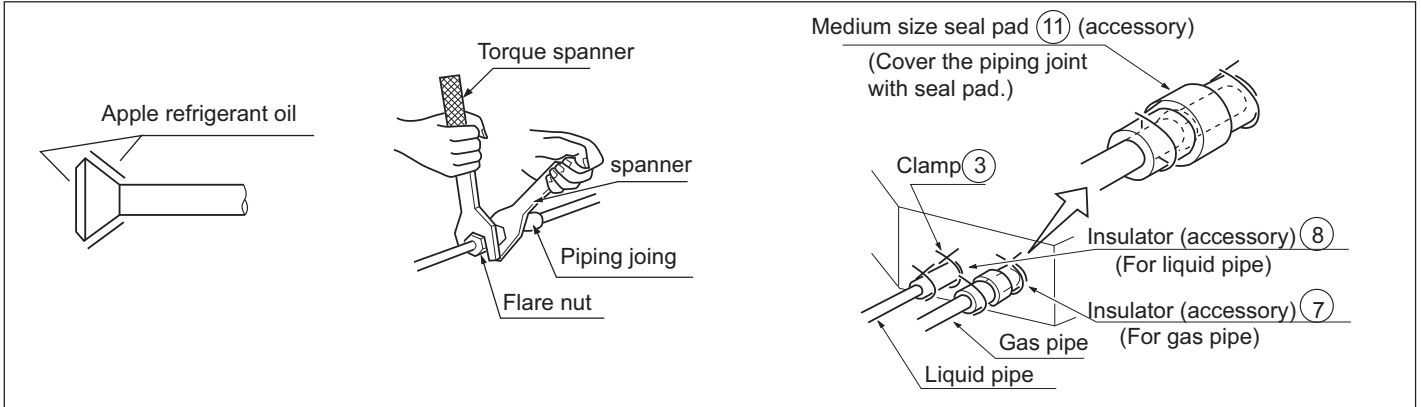

Pipe size

Model	Liquid side	Gas side
AB25S2SC1/2FA AB35S2SC1/2FA	Ø6.35mm	Ø9.52mm
AB50S2SC1/2FA	Ø6.35mm	Ø12.7mm
AB71S2SG1FA	Ø9.52mm	Ø15.88mm

Table 1

Pipe size	Tighten torque	A(mm)	Flare shape
φ6.35	1420~1720N.cm (144~176kgf.cm)	8.3~8.7	
φ9.52	3270~3990N.cm (333~407kgf.cm)	12.0~12.4	
φ12.7	4950~6030N.cm (490~500kgf.cm)	12.4~16.6	
φ15.88	6180~7540N.cm (630~770kgf.cm)	18.6~19.0	
φ19.05	9720~11860 N.cm (990~1210 kgf.cm)	22.9~23.3	

⑥ INSTALLATION OF WATER DRAINAGE PIPE

(1) Install water drainage pipe

- Pipe dia, shall be equal or larger than that of unit piping.(pipe of polyethylent; size: 25mm; O.D:32mm)
- Drain pipe should be short, with a downward slope at least 1/100 to prevent air bag from happening.
- If downward slope can't be made, take other measures to lift it up.
- Keep a distance of 1-1.5m between suspending brackets, to make water hose straight.

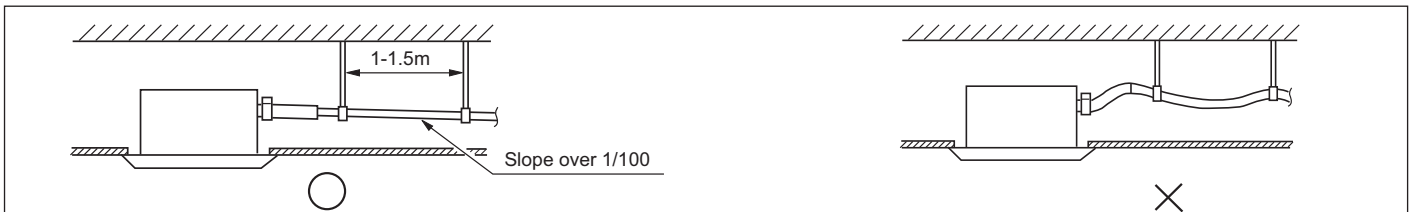

- Use the self-provided stiff pipe and clamp ① with unit. Insert water pipe into water plug until it reaches the white tape. Tighten the clip until head of the screw is less than 4mm from hose.
- Wind the drain hose to the clip using seal pad ⑨.
- Insulate drain hose in the room.



Installation Procedure

<Cautions for the drain water lifting pipe >

Installation height shall be less than 280mm.
There should be a right angle with unit, 300mm from unit.

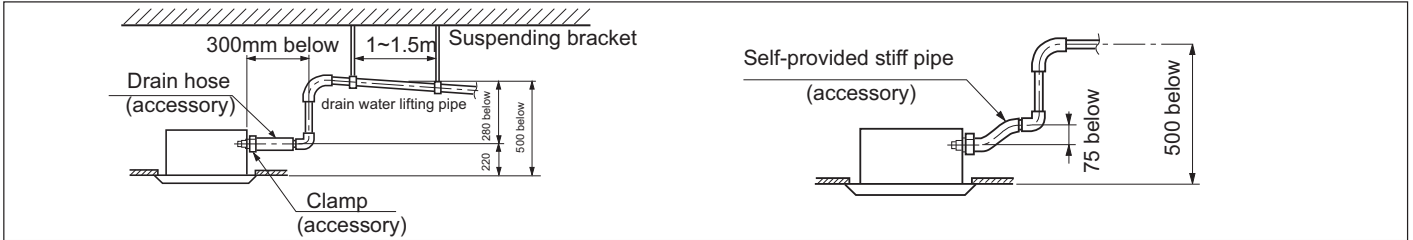

Note:

The slope of water drain hose (1) shall be within 75mm, don't apply too much force on it.
If several water hoses join together, do as per following procedures.

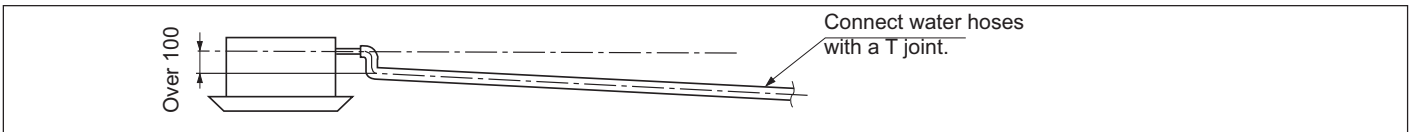

Specifications of the water hoses shall meet the requirements for the unit running.

(2) Check if water drainage is smooth after installation.

- Check whether indoor unit is horizontal with leveler or polythene pipe filled with water, and check that the dimension of the ceiling opening is correct. Take off the lever gauge before install the ornament panel.
- Fasten the screws to make the height difference between the two sides of indoor unit less than 5mm.
- First fix it with screws temporarily.
- Fasten the two temporarily fixing screws and other two, and tighten the four screws.
- Connect the wires of synchro-motor.
- Connect the wire of signal.
- If no response of remote controller, check whether the wiring is correct, restart remote controller 10 seconds after shut off power supply.

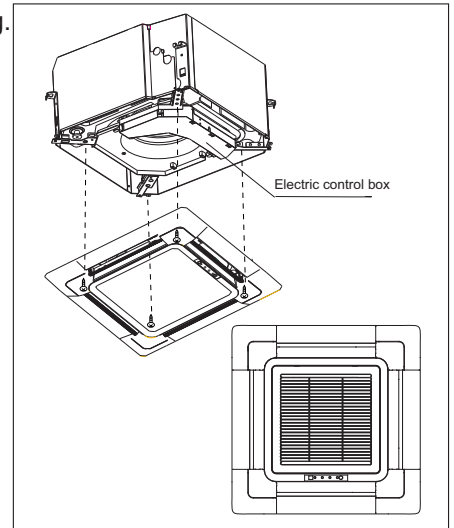

<Limits of panel board installation>

- Install the panel board in the direction shown in the figure. The incorrect direction will result in water leakage, meanwhile swing and signal receiving are displayed that cannot be connected.
- Charge, through air outlet or inspecting hole, 1200ccd water to see water drainage.

After wiring

- Check water drainage in cooling operation.

When wiring is not complete

- Remove cover of control box, connect 1PH power to terminal 1 and 2 on terminal block.,use remote controller to operate the unit.
- Note, in this operation, fan will be running.
- Upon confirmation of a smooth water drainage, be sure to cut off power supply.

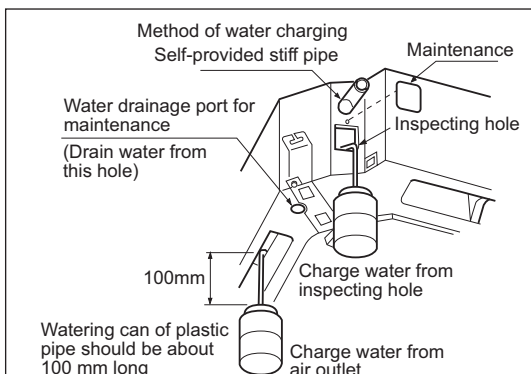
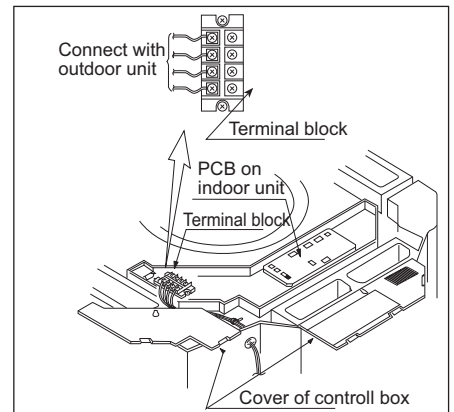

AB25S2SC1FA
AB35S2SC1FA
AB50S2SC1FA
AB25S2SC2FA
AB35S2SC2FA
AB50S2SC2FA
AB50S2SF1FA
AB71S2SG1FA

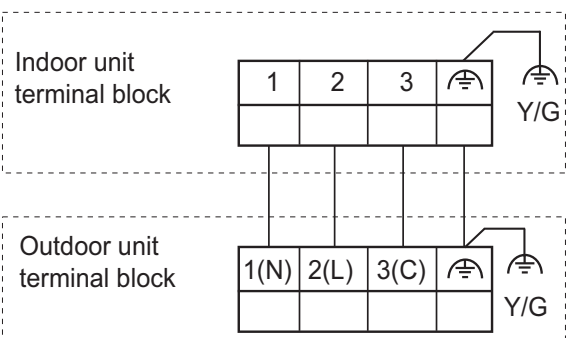

Installation Procedure

7 WIRING

- All supplied parts, materials and wiring operation must in appliance with local code and regulations.
- Use copper wire only.
- When make wiring, please refer to wiring diagram also.
- All wiring work must be done by qualified electricians.
- A circuit breaker must be installed, which can cut power supply to all system.
- See Installation Manual of outdoor unit for specifications of wires, circuit breaker, switches and wiring etc.
- Connecting of unit
Remove cover of switch box (1), drag wires into rubber tube A, then, after proper wiring with other wires, tighten clamp A. Connect wires of correct pole to the terminal block inside.
Wind seal ⑫ around wires. (Be sure to do that, or dew may occur).
- Upon connecting, replace control box cover (1) and (2).

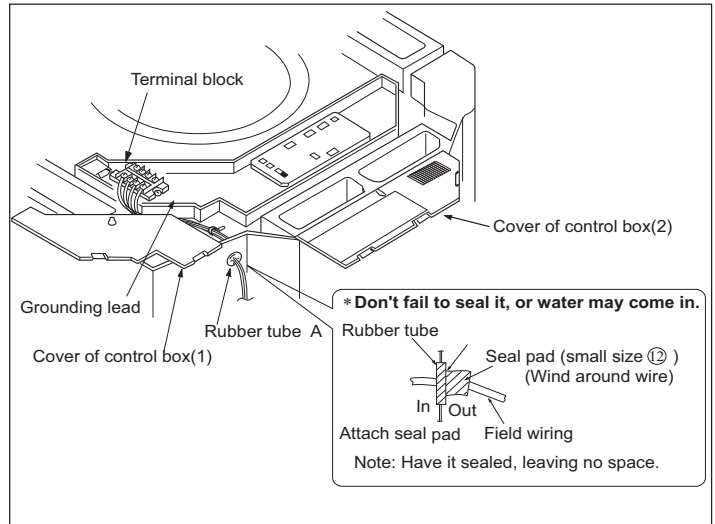

⚠ WARNING:

Observe the following when connecting power supply terminal block:
Don't connect wires of different specifications to the same terminal block.
(Loose wire may cause overheating of circuit)
Connect wires of same specifications as shown in right Fig.

Connect wires of the same specifications at two sides.



O

Don't connect wires of the same specifications at one side.

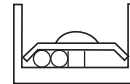

X

Don't connect wires of the different specifications.



X

8 WIRING EXAMPLE

As for outdoor unit circuit, please see Installation Manual of outdoor unit.
Note: All electric wires have their own poles, poles must match that on terminal block.

Pay special care to the following and check after installation

Item to the checked	Unproper installation may cause	Check
Is indoor unit firmly installed?	Unit might fall down, make vibration or noise.	
Is gas leakage check performed?	This may lead to gas shortage.	
Is unit properly insulated?	Dew or water drop may occur.	
Is water drainage smooth?	Dew or water drop may occur.	
Is power voltage meet that stipulated on the nameplate?	Problem may occur or parts got burned.	
Is wiring and piping correctly arranged?	Problem may occur or parts got burned.	
Is unit safely grounded?	There might be a danger of electric shock.	
Is wire size correct?	Problem may occur or parts got burned.	
Are there any obstacles on air inlet and outlet grill of indoor and outdoor unit?	This may cause poor cooling.	
Is record made for piping length and refrigerant charging amount?	It is hard to control refrigerant charging amount.	

Attention: after finishing installation, confirm no refrigerant leakage.



Haier

Address: Haier Industrial Park, Qianwangang Road, Eco-Tech Development Zone, Qingdao 266555, Shandong, P.R.C.

Contacts: TEL +86-532-88936943; FAX +86-532-8893-6999

Website: www.haier.com

MANUAL DE FUNCIONAMIENTO Y MANUAL DE INSTALACIÓN DEL CLIMATIZADOR TIPO CASSETTE



AB25S2SC1FA
AB35S2SC1FA
AB50S2SC1FA



AB50S2SF1FA
AB71S2SG1FA



AB25S2SC2FA
AB35S2SC2FA
AB50S2SC2FA

Contenido



Precaución

Precaución	4
Precauciones de seguridad	10
Manual de funcionamiento del mando a distancia	11
Resolución de problemas	13
Información que el cliente debe saber	15
Mantenimiento	15
Procedimiento de instalación	17

Español

- Este producto solo debe instalarlo y repararlo personal cualificado. Lea atentamente este manual antes de realizar la instalación. Este aparato se ha llenado con R32. Conserve este manual para consultas futuras. Instrucciones originales

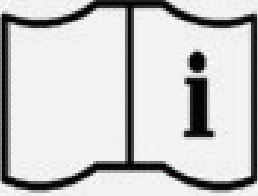

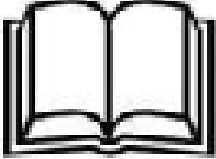
	<p>Lea atentamente las precauciones del manual antes de operar la unidad.</p>		<p>Este aparato se ha llenado con R32.</p>
	<p>Indicador de servicio. Lea el manual técnico.</p>		<p>Lea el manual del operario.</p>

Conserve este manual donde el usuario pueda encontrarlo con facilidad.

⚠ ADVERTENCIA

- No utilice medios para acelerar el proceso de descongelación o de limpieza que no sean los recomendados por el fabricante.
- Se debe almacenar el aparato en una sala sin fuentes de ignición en funcionamiento continuo (por ejemplo, llamas vivas, aparatos de gas o calentadores eléctricos en funcionamiento).
- No lo perfore ni queme.
- Tenga en cuenta que es posible que los refrigerantes no tengan olor.
- Si el cable de alimentación está dañado, debe sustituirlo el fabricante, su agente de mantenimiento o personas cualificadas similares para evitar riesgos.
- Este aparato puede ser utilizado por niños mayores de 8 años y por personas con capacidades físicas, sensoriales o mentales reducidas o falta de experiencia y conocimientos si están supervisados o han recibido instrucciones relativas al uso del aparato de forma segura y si comprender los riesgos asociados.
- Los niños no deben jugar con el aparato. La limpieza y el mantenimiento no deben realizarlos niños sin supervisión.
- El método de cableado debe ser conforme a la normativa local de cableado.
- Todos los cables deben tener el certificado de autenticación europeo. Durante la instalación, si los cables de conexión se rompen debe procurar que el cable de tierra sea el último en romperse. El interruptor a prueba de explosiones del climatizador debe ser un interruptor con todos los polos. La distancia entre sus dos contactos no debe ser inferior a 3 mm. Este medio de desconexión debe estar incorporado en el cableado.
- Asegúrese de que un profesional realice la instalación conforme a la normativa local de cableado.
- Compruebe que la conexión a tierra sea correcta y fiable.
Se debe instalar un interruptor a prueba de explosiones para fugas.
- No utilice un refrigerante distinto al indicado en la unidad exterior (R32) cuando la instale, traslade o repare. Utilizar otros refrigerantes podría causar problemas o daños en la unidad y lesiones personales.
- La instalación y mantenimiento del producto debe realizarlos un profesional formado y certificado por organizaciones nacionales de formación que estén acreditadas para enseñar las normas nacionales de competencia relevantes dispuestas por ley.
Los conectores mecánicos utilizados en interiores deben ser conformes a la norma ISO 14903. Cuando se reutilicen conectores mecánicos en interiores, se deben renovar las piezas de sellado. Cuando se reutilicen juntas ensanchadas en interiores, se deben reparar.
- Este aparato ha sido diseñado para ser usado por usuarios expertos o formados en tiendas, en industria ligera o granjas, o para uso comercial.
- Desconecte el aparato de la fuente de alimentación durante el trabajo de mantenimiento y cuando sustituya piezas.

⚠ ADVERTENCIA

- Se debe hacer una conexión soldada o mecánica antes de abrir las válvulas para permitir que el refrigerante fluya entre las partes del sistema de refrigeración. Se debe garantizar una válvula de vacío para evacuar la tubería de interconexión y/o las piezas del sistema de refrigeración no cargadas.
- La presión de trabajo máxima es de 4,3 MPa.
- Debe tenerse en cuenta la presión de trabajo máxima al conectar la unidad exterior a la unidad interior.
- El refrigerante adecuado para la unidad interior es R32 o R410A. La unidad interior solo debe conectarse a una unidad exterior adecuada para el mismo refrigerante.
- La unidad es una unidad climatizadora parcial, conforme a los requisitos de unidad parcial de las normas internacionales, y debe conectarse únicamente a otras unidades que se haya confirmado cumplan los requisitos de unidad parcial correspondientes de las normas internacionales.
- El nivel de presión de sonido de peso A está por debajo de 70 dB.
- En la tabla de la página 10 se especifican la cantidad de carga de refrigerante máxima (kg) y el área de superficie mínima (m²) de la sala en la que se instalará la unidad interior.
- Las tuberías deben estar protegidas contra daños físicos y, en caso de usar refrigerantes inflamables, no deben instalarse en lugares no ventilados si sus dimensiones son más pequeñas que las especificadas en la tabla de la página 10.
- La instalación de tuberías debe mantenerse al mínimo.
- Se debe respetar el cumplimiento de la normativa nacional de gases.
- Las conexiones mecánicas deben ser accesibles con fines de mantenimiento.
- La manipulación, instalación, limpieza, mantenimiento y eliminación del refrigerante debe llevarse a cabo siguiendo estrictamente las especificaciones de las páginas siguientes.
- Advertencia: Mantenga las aperturas de ventilación necesarias libres de obstrucciones.
- Aviso: El mantenimiento debe realizarse siguiendo las recomendaciones de este manual de instrucciones.

CONFORMIDAD CON LAS NORMATIVAS EUROPEAS DE LOS MODELOS

CE

Todos los productos están en conformidad con la siguiente disposición europea:

- Directiva de baja tensión
- Compatibilidad electromagnética

ROHS

Los productos cumplen los requisitos de la Directiva 2011/65/UE del Parlamento Europeo y del Consejo acerca de la restricción de ciertas sustancias peligrosas en equipos eléctricos y electrónicos (Directiva ROHS de la UE)

WEEE

En conformidad con la Directiva 2012/19/UE del Parlamento Europeo, por la presente informamos al consumidor acerca de los requisitos de eliminación de los productos eléctricos y electrónicos.

REQUISITOS DE ELIMINACIÓN:



Su producto climatizador está marcado con este símbolo. Esto significa que los productos eléctricos y electrónicos no deben mezclarse con los residuos domésticos no clasificados. No

intente desmontar el sistema usted mismo: el desensamblaje del sistema climatizador, el tratamiento del refrigerante, el aceite y otras piezas deben realizarlos un instalador cualificado en conformidad con la legislación local y nacional vigente. Los climatizadores deben ser tratados en una instalación de tratamiento especializadas para la reutilización, el reciclaje y la recuperación. Al garantizar que este producto se elimine correctamente, ayuda a prevenir las consecuencias perjudiciales potenciales para el medio ambiente y la salud humana.

Póngase en contacto con el instalador o las autoridades locales para solicitar más información. Las pilas deben extraerse del mando a distancia y eliminarse de forma independiente en conformidad con la legislación local y nacional correspondiente.

INFORMACIÓN IMPORTANTE ACERCA DEL REFRIGERANTE USADO

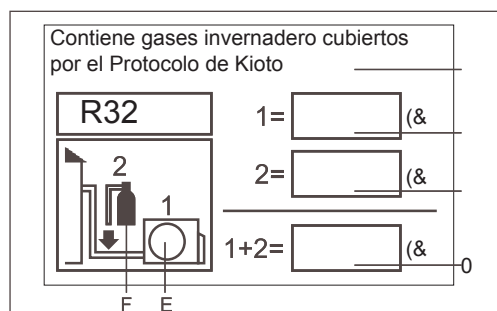

Este producto contiene gases invernadero cubiertos por el Protocolo de Kioto. No ventilar en la atmósfera.

Tipo de refrigerante: R32

GWP: 675

GWP = potencial de calentamiento global

Rellene con tinta indeleble:

- 1. la carga de refrigerante de fábrica del producto
- 2. la cantidad adicional de refrigerante cargada en el campo y

• 1+2 la carga total de refrigerante

la carga total de refrigerante de la etiqueta de carga del refrigerante incluida con el producto.

Se debe adherir la etiqueta rellena cerca del puerto de carga del producto (p. ej. en el interior de la cubierta de valor de parada).

A contiene gases invernadero cubiertos por el Protocolo de Kioto

B carga de refrigerante de fábrica del producto: consulte la placa de características de la unidad

C cantidad adicional de refrigerante cargada en el campo

D carga total de refrigerante

E Unidad exterior

F cilindro de refrigerante y colector para cargar

⚠ ADVERTENCIA

Si el cable de alimentación está dañado, debe sustituirlo el fabricante, su agente de mantenimiento o personas cualificadas similares para evitar riesgos.

Este aparato no ha sido diseñado para que lo utilicen personas (incluidos niños) con capacidades físicas, sensoriales o mentales reducidas, o con falta de experiencia o conocimientos, a menos que estén supervisados o reciban instrucciones acerca del uso del aparato por parte de una persona responsable de su seguridad.

Los niños deben estar supervisados para garantizar que no jueguen con el aparato.

Este aparato puede ser utilizado por niños mayores de 8 años y por personas con capacidades físicas, sensoriales o mentales reducidas o falta de experiencia y conocimientos si están supervisados o han recibido instrucciones relativas al uso del aparato de forma segura y si comprender los riesgos asociados. Los niños no deben jugar con el aparato. La limpieza y el mantenimiento no deben realizarlos niños sin supervisión.

El aparato no está diseñado para utilizarse con un temporizador externo ni un sistema de control remoto independiente.

Mantenga el aparato y su cable fuera del alcance de niños menores de 8 años.

Precaución

Eliminación del climatizador antiguo

Antes de eliminar un climatizador antiguo que deje de usarse, asegúrese de que no sea operativo y sea seguro. Desenchufe el climatizador para evitar el riesgo de que un niño quede atrapado.

Se debe tener en cuenta que el sistema climatizador contiene refrigerantes que requieren una eliminación especializada. Es posible reciclar los valiosos materiales contenidos en el climatizador. Póngase en contacto con su centro local de eliminación de residuos para eliminar correctamente el climatizador usado y contacte con la autoridad local o su distribuidor si tiene alguna duda. Compruebe que las tuberías del climatizador no resulten dañadas antes de entregarlo al centro de eliminación de residuos correspondiente y contribuya a la concienciación medioambiental insistiendo en el uso de un método de eliminación anticontaminación adecuado.

Eliminación del embalaje del nuevo climatizador

Todos los materiales de embalaje utilizados en el embalaje del nuevo climatizador pueden eliminarse sin riesgo para el medio ambiente.

La caja de cartón puede romperse o cortarse en piezas más pequeñas y entregarlas a un servicio de eliminación de residuos de papel. La bolsa del envoltorio hecha de polietileno y las almohadillas de espuma de polietileno no contienen hidrocarburos fluoroclorados.

Todos estos valiosos materiales pueden entregarse a un centro de recogida de residuos y reutilizarse después de un reciclaje adecuado.

Consulte con sus autoridades locales el nombre y dirección de los centros de recogida de residuos y los servicios de eliminación de residuos de papel más cercanos a su hogar.

Instrucciones y advertencias de seguridad

Antes de empezar a utilizar el climatizador, lea detenidamente la información proporcionada en la guía del usuario. La guía del usuario contiene observaciones muy importantes acerca del montaje, el funcionamiento y el mantenimiento del climatizador.

El fabricante no acepta la responsabilidad de los daños derivados del incumplimiento de las siguientes instrucciones.

- No se debe utilizar climatizadores dañados. En caso de duda, consulte con su proveedor.
- El uso del climatizador debe realizarse en estricto cumplimiento de las instrucciones relacionadas establecidas en la guía del usuario.
- La instalación debe realizarla un profesional. No instale la unidad usted mismo.
- Por motivos de seguridad, el climatizador debe tener una conexión a tierra adecuada en conformidad con las especificaciones.
- Recuerde siempre desenchufar el climatizador antes de abrir la rejilla de entrada. Agarre siempre el enchufe con firmeza y sáquelo estirando de la toma.
- Todas las reparaciones eléctricas deben realizarlas electricistas cualificados. Una reparación inadecuada podría presentar una fuente importante de peligro para el usuario del climatizador.
- No dañe las piezas del climatizador que transportan el refrigerante atravesando o perforando los tubos del climatizador con objetos afilados o puntiagudos,

aplastando o retorciendo los tubos, o rascando el revestimiento de las superficies. Si el refrigerante sale a chorro y entra en contacto con los ojos, podría provocar lesiones oculares graves.

- No obstruya ni cubra la rejilla de ventilación del climatizador. No introduzca los dedos ni otros objetos en la entrada/salida ni la pala de oscilación.
- No permita que los niños jueguen con el climatizador. Bajo ninguna circunstancia debe permitirse que un niño se siente sobre la unidad exterior. Cuando se encienda la unidad interior, el circuito impreso comprobará si el motor de oscilación es correcto y el motor del ventilador se encenderá. Por tanto, tarda unos segundos.
- En modo de enfriamiento, las aletas oscilarán automáticamente a una posición fija para eliminar la condensación.
- Este aparato no ha sido diseñado para que lo utilicen personas (incluidos niños) con capacidades físicas, sensoriales o mentales reducidas, o con falta de experiencia o conocimientos, a menos que estén supervisados o reciban instrucciones acerca del uso del aparato por parte de una persona responsable de su seguridad.
- Los niños deben estar supervisados para garantizar que no jueguen con el aparato.

Del fabricante

El circuito del refrigerante es a prueba de fugas.

En todos los modelos de este manual debe aplicarse un método de conexión-desconexión de todos los polos en la fuente de alimentación.

Este medio de desconexión debe estar incorporado en el cableado.

Enfriamiento	Temperatura interior	máx. DB/WB mín. DB/WB	32/23 °C 18/14 °C
	Temperatura exterior	máx. DB/WB mín. DB/WB	14/26 °C 10/6 °C
Calefacción	Temperatura interior	máx. DB/WB mín. DB/WB	27 °C 15 °C
	Temperatura exterior	máx. DB/WB mín. DB/WB	24/18 °C -15 °C

Si el cable eléctrico está dañado, debe sustituirlo el fabricante, su departamento de servicio o una persona con cualificaciones similares.

Si el fusible del circuito impreso resulta dañado, cámbielo por uno de tipo T 3.5 A/250 VCA.

El método de cableado debe ser conforme a la normativa local de cableado.

La batería usada debe eliminarse correctamente.

La altura de instalación de la unidad interior es de al menos 2,5 m.

El interruptor de aire y el interruptor de alimentación deben estar instalados para en un lugar cómodamente alcanzable para el usuario.

La especificación del cable eléctrico es H05RN-F3G 4,0 mm².

La especificación del cable de conexión entre la unidad interior y la unidad exterior es H05RN-F4G 2,5 mm²

Precaución

- La instalación de tuberías debe mantenerse al mínimo.
- Las tuberías deben estar protegidas de daños físicos y no deben instalarse en lugares no ventilados si el espacio es menor que Amin (2 m²).
 - Se debe respetar el cumplimiento de la normativa nacional de gases.
 - Las conexiones mecánicas deben ser accesibles con fines de mantenimiento.
- La superficie mínima de la sala: 2 m².
 - La cantidad máxima de carga de refrigerante: 1,7 kg.
 - Información sobre la manipulación, instalación, limpieza, mantenimiento y eliminación del refrigerante.
 - Advertencia: Mantenga las aperturas de ventilación necesarias libres de obstrucciones.
 - Aviso: El mantenimiento debe realizarse siguiendo las recomendaciones del fabricante.

Áreas no ventiladas

- Advertencia: Debe almacenar el aparato en una zona bien ventilada donde el tamaño de la sala corresponda al área de la sala especificada.
- Advertencia: Se debe almacenar el aparato en una sala sin llamas vivas (p. ej., aparatos de gas) ni fuentes de ignición (p. ej., calentadores eléctricos en funcionamiento).

Cualificación de los trabajadores

- Información específica acerca de la cualificación requerida para el personal encargado del mantenimiento, servicio y reparación.
- Advertencia: Cada procedimiento de trabajo que afecta a la seguridad debe ser realizado por personas competentes.

Ejemplos de dichos procedimientos son:

- acceder al circuito de refrigerante.
- abrir componentes sellados.
- abrir cajas ventiladas.

Información sobre el mantenimiento

- Antes de empezar el trabajo en los sistemas, son necesarias las comprobaciones de seguridad para garantizar que el riesgo de ignición esté minimizado.
- El trabajo debe realizarse bajo un procedimiento controlado para minimizar el riesgo de que haya presentes gases o vapores inflamables mientras se realiza el trabajo.
- Se debe evitar trabajar en espacios confinados. La zona alrededor del área de trabajo debe estar aislada. Asegúrese de que las condiciones del interior de la zona sean seguras controlando el material inflamable.

Comprobar la presencia de refrigerante

- Se debe utilizar un detector de refrigerante adecuado antes y durante el trabajo para inspeccionar el área. El equipo de detección de fugas utilizado debe ser adecuado para todos los refrigerantes aplicables, es decir, que no produzca chispas, esté sellado adecuadamente o sea seguro intrínsecamente.

Presencia de un extintor de incendios

- Si se deben realizar trabajos en caliente, el equipo de extinción de incendios adecuado debe estar accesible. Tenga un extintor de incendios de polvo seco o CO₂ adyacente a la zona de carga.

Ausencia de fuentes de ignición

- Todas las fuentes de ignición, entre ellas cigarrillos, deben mantenerse lo suficientemente alejadas del sitio del trabajo de instalación, reparación, retirada o eliminación. Antes de que tenga lugar el trabajo, se debe inspeccionar la zona alrededor del equipo para asegurarse de que no existan peligros inflamables ni riesgos de ignición. Debe haber presentes señales de "No fumar".

Área ventilada

- Asegúrese de que la zona esté abierta o ventilada adecuadamente antes de acceder al sistema o realizar trabajos en caliente. Se debe mantener la ventilación durante el periodo en que se lleve a cabo el trabajo. La ventilación debe dispersar de forma segura los refrigerantes liberados y, preferiblemente, expulsar a la atmósfera exterior.

Comprobaciones del equipo de refrigeración

- Cuando se estén cargando componentes eléctricos, deben ser adecuados para su finalidad y según la especificación correcta. Se deben seguir en todo momento las pautas de mantenimiento y servicio del fabricante. Si tiene dudas, consulte con el departamento técnico del fabricante.

Se deben realizar las siguientes comprobaciones de las instalaciones:

- El tamaño de la carga deberá conformarse al tamaño de la sala donde estén instaladas las piezas que contengan refrigerante.
 - La maquinaria y las salidas de ventilación deben operarse adecuadamente y no estar obstruidas;
 - Si se utiliza un circuito de refrigeración indirecta, se debe comprobar la presencia de refrigerante en el circuito secundario.
 - Las marcas del equipo siguen siendo visibles y legibles. Las marcas y señalización que sean ilegibles serán corregidas.
 - El tipo de refrigeración o los componentes están instalados en una posición en la que es improbable que se vean expuestos a sustancias que puedan corroer los componentes que contienen refrigerante, excepto si los componentes están contruidos con materiales que sean inherentemente resistentes a la corrosión o estén protegidos adecuadamente contra la corrosión.

Precaución

Comprobaciones de los dispositivos eléctricos

- La reparación y el mantenimiento de los componentes eléctricos debe incluir las comprobaciones iniciales de seguridad y los procedimientos de inspección de los componentes. Si existiera algún fallo que pudiera comprometer la seguridad, no se debe conectar la alimentación eléctrica al circuito hasta que se gestione de forma satisfactoria. Si no se puede corregir inmediatamente el fallo pero es necesario continuar con la operación, se deberá usar una solución temporal adecuada. Se deberá informar al propietario del equipo para que todas las partes lo conozcan.

- Las comprobaciones iniciales de seguridad incluyen:
 - Que los condensadores estén descargados: se debe realizar de manera segura para evitar la posibilidad de creación de chispas;
 - Que no haya componentes eléctricos con carga eléctrica ni cables expuestos durante la carga, recuperación o purga del sistema;
 - Que se mantenga la conexión a tierra.

Reparación de los componentes sellados

- Durante las reparaciones de componentes sellados, se debe desconectar toda alimentación eléctrica antes de retirar las cubiertas selladas, etc. Si fuera absolutamente necesario tener alimentación eléctrica al equipo durante el mantenimiento, se debe disponer permanentemente de una forma de detección de fugas en el punto más crítico para advertir de una situación potencialmente peligrosa.

- Asegúrese de que al trabajar con los componentes eléctricos la caja no se vea alterada de forma que el nivel de protección resulte afectado, incluyendo daños en los cables, un número excesivo de conexiones, terminales que no se corresponden con la especificación original, daños en los sellos, un encaje inadecuado de las glándulas, etc.

- Asegúrese de que el aparato esté montado de forma segura.

- Asegúrese de que los sellos o los materiales sellantes no se hayan degradado de forma que ya no puedan evitar la entrada de atmósferas inflamables. La sustitución de piezas debe realizarse en conformidad con las especificaciones del fabricante.

Reparación de componentes intrínsecamente seguros

- No aplique cargas de capacitancia o inductivas permanentes al circuito sin asegurarse de que no exceda la tensión y la corriente permitidas para el equipo en uso.

- En presencia de atmósferas inflamables solo se puede trabajar con componentes intrínsecamente seguros.

- Utilice solo piezas especificadas por el fabricante para sustituir los componentes. Otras piezas podrían provocar la ignición del refrigerante que se haya filtrado a la atmósfera.

Cableado

- Compruebe que el cableado no esté sujeto a desgaste, corrosión, presión excesiva, vibraciones, bordes afilados u otros efectos adversos del entorno. La comprobación debe tener en cuenta los efectos del envejecimiento o la vibración continua originados por compresores o ventiladores.

Detección de refrigerantes inflamables

Retirada y evacuación

- La carga de refrigerante debe recuperarse con los cilindros de recuperación correctos y el sistema debe purgarse con nitrógeno libre de oxígeno para garantizar que la unidad sea segura. Es posible que sea necesario repetir este proceso varias veces.

- No se debe usar aire comprimido ni oxígeno para purgar los sistemas refrigerantes.

- La purga debe realizarse rompiendo el vacío del sistema con nitrógeno sin oxígeno y llenándolo hasta alcanzar la presión de trabajo, después ventilándolo a la atmósfera y, por último, aplicando un vacío. Este proceso debe repetirse hasta que no quede refrigerante en el sistema. Cuando se use una carga de nitrógeno sin oxígeno, se debe ventilar el sistema con una presión atmosférica para permitir que tenga efecto.

- La bomba de vacío no debe estar cerca de ninguna fuente de ignición y debe haber disponible ventilación.

Procedimientos de carga

- Garantizar que no haya contaminación de diferentes refrigerantes al usar el equipo de carga. Las mangueras o tuberías deben ser lo más cortas posibles para minimizar la cantidad de refrigerante contenido en ellas.

- Los cilindros deben permanecer en posición vertical.

- Garantizar que el sistema de refrigeración esté conectado a tierra antes de cargar el sistema con refrigerante.

- Etiquetar el sistema cuando la carga esté completa (si no lo está ya).

- Se debe tener mucho cuidado para no sobrecargar el sistema de refrigeración.

- Antes de recargar el sistema, se debe probar la presión con el gas de purga adecuado. Se debe comprobar si hay fugas en el sistema al finalizar la carga pero antes de ponerlo en marcha. Se debe realizar una segunda prueba de fugas antes de abandonar el sitio.

Desmantelamiento

- Antes de llevar a cabo este procedimiento, es fundamental que el técnico esté completamente familiarizado con el equipo y todos sus detalles.

- Antes de llevar a cabo la tarea, se debe tomar una muestra de aceite y de refrigerante en caso de que sea necesario un análisis antes de reutilizar el refrigerante recuperado.

- Debe haber alimentación eléctrica disponible antes de comenzar el trabajo.

Precaución

- Familiarícese con el equipo y su funcionamiento.
 - Aísle eléctricamente el sistema.
 - Antes de intentar el procedimiento, asegúrese de:
 - hay disponibles equipos de manipulación mecánica, si fuera necesario, para manipular los cilindros de refrigerante.
 - todo el equipo de protección personal está disponible y se utiliza correctamente.
 - el proceso de recuperación está supervisado en todo momento por una persona competente.
 - el equipo y los cilindros de recuperación son conformes a la normativa pertinente.
 - Bombee el sistema del refrigerante, si fuera necesario.
 - Si no es posible realizar un vacío, utilice un distribuidor de forma que se pueda retirar el refrigerante desde varias partes del sistema.
 - Asegúrese de que el cilindro esté situado en las escalas antes de llevar a cabo la recuperación.
 - Inicie la máquina de recuperación y opérela siguiendo las instrucciones del fabricante.
 - No sobrecargue los cilindros (no más de un 80% de volumen de carga de líquido).
 - No exceda la presión de trabajo máxima del cilindro, ni siquiera temporalmente.
 - Cuando se hayan llenado correctamente los cilindros y se haya completado el proceso, asegúrese de retirar inmediatamente los cilindros y el equipo del sitio y que todas las válvulas de aislamiento estén cerradas.
- No se debe cargar el refrigerante recuperado en otro sistema de refrigeración excepto si se ha limpiado y comprobado.

Etiquetado

- Se debe etiquetar el equipo indicando que ha sido desmantelado y vaciado de refrigerante. La etiqueta debe indicar la fecha y estar firmada..
- Asegúrese de que haya etiquetas en el equipo indicando que contiene refrigerante inflamable.

Recuperación

- Al transferir refrigerante a los cilindros, asegúrese de emplear únicamente cilindros de recuperación de refrigerante adecuados.
- Asegúrese de disponer del número correcto de cilindros para contener la carga total del sistema. Todos los cilindros a usar están designados para el refrigerante recuperado y etiquetados para ese refrigerante (es decir, cilindros especiales para recuperar refrigerante).
- Se completará los cilindros con una válvula de alivio de presión y válvulas de cierre relacionadas en buen funcionamiento. Los cilindros de recuperación vacíos se evacúan y, si es posible, enfrían antes de la recuperación.
- El equipo de recuperación debe tener un buen funcionamiento con un conjunto de instrucciones relativas al equipo disponible y debe ser adecuado para la recuperación de todos los refrigerantes pertinentes.
- Se debe disponer de un juego de básculas de pesaje calibradas y en buen funcionamiento. Las mangueras deben estar completadas con acoples de desconexión sin fugas y en buen funcionamiento. Antes de usar la máquina de recuperación, compruebe que funcione satisfactoriamente, haya sido mantenido adecuadamente y que los componentes eléctricos asociados estén sellados para evitar la ignición en caso de liberación del refrigerante.
- El refrigerante recuperado debe ser devuelto al proveedor en el cilindro de recuperación correcto y con la nota de transferencia de residuos pertinente preparada.
- No mezcle refrigerantes en unidades de recuperación y, especialmente, en cilindros.
- Si fuera necesario retirar los compresores o los aceites compresores, asegúrese de que hayan sido evacuados a un nivel aceptable para garantizar que no quede refrigerante inflamable dentro del lubricante.
- Se debe llevar a cabo el proceso de evacuación antes de devolver el compresor a los proveedores.
- Solo se debe emplear calefacción eléctrica en el cuerpo del compresor para acelerar este proceso.

Precaución

Lea atentamente la información siguiente para utilizar correctamente el climatizador. A continuación se enumeran tres tipos de precauciones y recomendaciones de seguridad.

- ⚠ ADVERTENCIA:** Una operación inadecuada podría resultar en consecuencias graves como muerte o lesiones graves.
- ⚠ PRECAUCIÓN:** Una operación incorrecta podría resultar en lesiones o daños en el aparato; en algunos casos podría provocar consecuencias graves.
- ⚠ INSTRUCCIONES:** Esta información puede garantizar el funcionamiento correcto de la máquina.









Símbolos utilizados en las ilustraciones

- ⊘ : Indica una acción que debe evitarse.
- ❗ : Indica que deben seguirse instrucciones importantes.
- ⚡ : Indica un componente que debe estar conectado a tierra.
- ⚡ : Advertencia de descarga eléctrica (este símbolo se muestra en la etiqueta de la unidad principal).

Cuando haya leído este manual, entréguelo a las personas que vayan a utilizar la unidad.







El usuario de la unidad debe conservar este manual a mano y facilitarlo a los encargados de realizar las reparaciones o trasladar la unidad. También debe proporcionárselo al nuevo usuario cuando el aparato cambie de manos.





Asegúrese de cumplir las siguientes precauciones importantes de seguridad.

⚠ ADVERTENCIA	
<ul style="list-style-type: none"> • En caso de encontrar fenómenos anormales (p. ej. olor a quemado), interrumpa inmediatamente la alimentación y póngase en contacto con el distribuidor para saber el método de manipulación.  apagar En tales casos, seguir utilizando el climatizador dañaría el aparato y podría producir una descarga eléctrica o incendio. • No esponga su cuerpo durante un tiempo prolongado al aire de enfriamiento ni permita que la temperatura ambiente baje demasiado. De lo contrario, podría producir una sensación desagradable o perjudicar su salud.  • Llame al distribuidor para tomar medidas para evitar que el refrigerante tenga fugas. Si el climatizador está instalado en una sala pequeña, asegúrese de tomar las medidas para prevenir accidentes de asfixia incluso en caso de fuga del refrigerante. 	<ul style="list-style-type: none"> • Cuando sea necesario realizar un trabajo de mantenimiento o reparación, llame al distribuidor para gestionarlo. Un mantenimiento o reparación incorrectos podrían provocar fugas de agua, descargas eléctricas o un incendio.  • No introduzca los dedos ni otros objetos en la entrada/salida ni la pala de oscilación con el climatizador en funcionamiento, ya que el ventilador a alta velocidad es muy peligroso y podría producirle lesiones.  • Permita que el distribuidor sea el responsable de instalar el climatizador. Una instalación incorrecta podría provocar fugas de agua, descargas eléctricas o un incendio. • Cuando sea necesario desinstalar o volver a instalar el climatizador, el distribuidor debe responsabilizarse. Una instalación incorrecta podría provocar fugas de agua, descargas eléctricas o un incendio.
⚠ PRECAUCIÓN	
<ul style="list-style-type: none"> • No se puede utilizar el climatizador para fines distintos al de climatizar. No utilice el climatizador para fines especiales, p. ej. conservar y proteger alimentos, animales o plantas, aparatos de precisión u obras de arte, ya que de lo contrario sus condiciones podrían verse afectadas.  • No desmonte la salida de la unidad interior. La exposición del ventilador es muy peligrosa y podría causar lesiones personales.  • No desmonte la salida de la unidad interior. La exposición del ventilador es muy peligrosa y podría causar lesiones personales.  	<ul style="list-style-type: none"> • Cuando se utiliza el climatizador con otro radiador de calar, se debe renovar la atmósfera de la sala. Una ventilación ineficiente podría provocar asfixia.  • Después de usar el climatizador durante un periodo prolongado, se debe comprobar si la basa presenta daños. Si no se repara una base dañada, la unidad podría caer y causar un accidente. • No se debe colocar objetos ni debe subirse ninguna persona sobre la unidad exterior. La caída de un objeto o una persona podría provocar accidentes.

Precaución

⚠ PRECAUCIÓN

- No desmonte la salida de la unidad interior. La exposición del ventilador es muy peligrosa y podría causar lesiones personales. 
- No debe haber mascotas ni plantas directamente bajo el flujo de aire. De lo contrario, sufrirán daños. 
- No opere el climatizador con las manos húmedas. De lo contrario, podría sufrir una descarga. 
- Utilice solo fusibles del tipo correcto. No utilice cables ni otros materiales para sustituir un fusible, de lo contrario, podría producirse un fallo o incendio. 
- El climatizador debe limpiarse únicamente después de cortar la alimentación para prevenir descargas o lesiones. 
- No limpie el climatizador con agua. De lo contrario, podría producirse una descarga. 

- Después de usar el climatizador durante un periodo prolongado, se debe comprobar si la basa presenta daños. Si no se repara una base dañada, la unidad podría caer y causar un accidente. 
- No se debe colocar objetos ni debe subirse ninguna persona sobre la unidad exterior. La caída de un objeto o una persona podría provocar accidentes. 
- No coloque ningún objeto con llamas en el flujo de aire del climatizador, ya que produciría una combustión incompleta. 
- No está permitido colocar líquidos de aerosol inflamables encima o cerca del climatizador, ya que podría producirse un incendio. 
- No abra el climatizador cuando utilice insecticida o productos de fumigación. De lo contrario, los químicos venenosos podrían entrar en el climatizador perjudicando a la salud de personas alérgicas a los químicos. 

⚠ INSTRUCCIONES:

Únase a la red de alimentación eléctrica. El climatizador debe estar conectado a una toma de corriente que sea compatible con el tipo de fusible que se utiliza en el país de destino. Consulte el manual de instrucciones para obtener más información.

⚠ ADVERTENCIA:

El climatizador debe estar ubicado en un lugar bien ventilado y fácilmente accesible. No debe estar ubicado en los lugares siguientes:

⚠ PRECAUCIÓN:

- En lugares con aceites de maquinaria u otros vapores de aceites.
- Cerca del mar con un alto contenido de sal en el aire.
- Cerca de fuentes termales con alto contenido de gases de sulfuro.
- Áreas con fluctuaciones frecuentes de la tensión, p. ej. una fábrica.
- En vehículos o embarcaciones.
- Cocinas con mucho vapor de aceite o humedad.
- Cerca de máquinas que emitan ondas electromagnéticas.
- Lugares con vapores ácidos o alcalinos. Los aparatos de TV, radio y acústicos deben estar a una distancia mínima de 1 metro de la unidad interior, la unidad exterior, el cable de alimentación, el cable de conexión y tuberías, de lo contrario la imagen podría verse alterada o presentar ruido.



El climatizador debe estar equipado con un cable de alimentación especial.

[Cableado]

El climatizador debe estar equipado con un cable de alimentación especial.

[Ruido operativo]

Elija una ubicación con las especificaciones siguientes:

- (a) Capaz de soportar el peso del climatizador y que no aumente el ruido y las vibraciones operativas.
- (b) Donde el vapor caliente de la salida de la unidad exterior y el ruido operativo no molesten a los vecinos. Donde no haya obstáculos alrededor de la salida de la unidad.

[Ubicación]

- El climatizador debe estar ubicado en un lugar bien ventilado y fácilmente accesible.
- El climatizador no debe estar ubicado en los lugares siguientes:

Precauciones de seguridad

● Precauciones de instalación

ADVERTENCIA

- ★ El área de la sala en la que está instalado el climatizador con refrigerante R32 no puede ser inferior al área mínima especificada en la tabla siguiente, a fin de evitar problemas potenciales de seguridad debido al exceso de concentración de refrigerante, producida por el sistema de refrigeración de la unidad interior, dentro de la sala.
- ★ Una vez la boca de las líneas de conexión estén apretadas, no podrán volver a utilizarse (la estanqueidad podría verse afectada).
- ★ Se debe usar un cable conector completo para la unidad interior/exterior según se requiere en la especificación operativa del proceso de instalación y las instrucciones de funcionamiento.

Superficie mínima

Tipo	LFL kg/m ³	hv m	Masa total cargada/kg Superficie mínima/m ²						
			1.224	1.836	2.448	3.672	4.896	6.12	7.956
R32	0.306	0.6		29	51	116	206	321	543
		1.0		10	19	42	74	116	196
		1.8		3	6	13	23	36	60
		2.2		2	4	9	15	24	40

Manual de funcionamiento del mando a distancia

Vista externa del mando a distancia

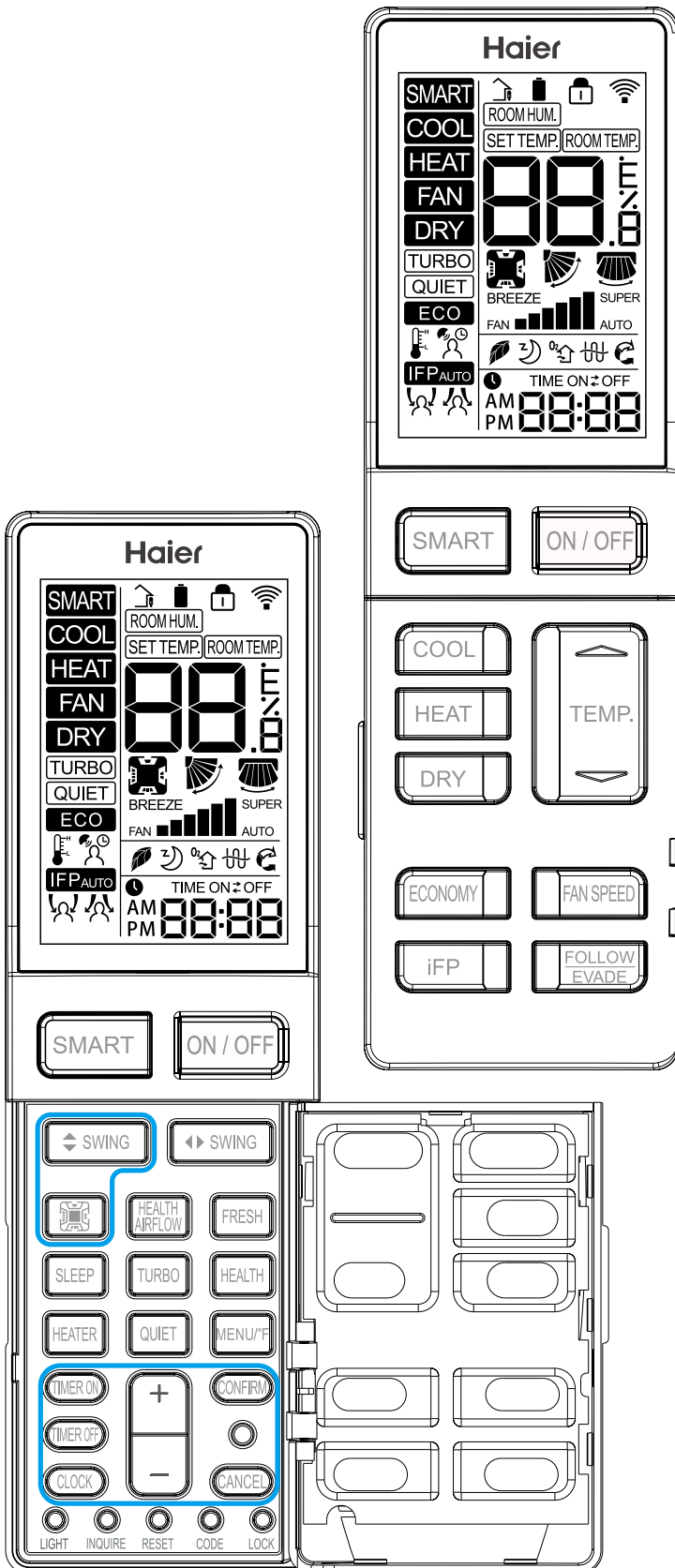

Cargar las pilas

1. Retire la tapa de la batería;
2. Inserte pilas AAA (incluidas) respetando las polaridades "+"/ "-".
3. Vuelva a colocar la tapa.

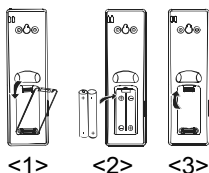

Descripción funcional

- 1. Encendido y Mostrar todo:** Después de insertar las pilas, la pantalla mostrará todos los símbolos durante 3 segundos. El mando a distancia entrará en modo de ajuste del reloj. Utilice "+/-" para ajustar el reloj. Pulse "Confirmar" cuando haya terminado. Si no se realiza ninguna acción en 10 segundos, el mando saldrá del modo de ajuste. Consulte la sección 22 para ver las instrucciones de ajuste.
- 2. Botón de Encendido/Apagado:** Pulse el botón de Encendido/Apagado del mando a distancia para encender la unidad.
- 3. Botón INTELIGENTE:**
 - (1) En modo INTELIGENTE, el climatizador cambiará automáticamente entre Frío, Calor o Ventilador para mantener la temperatura.
 - (2) Cuando el ventilador esté en AUTO, el climatizador ajustará automáticamente la velocidad del ventilador según la temperatura ambiente.
 - (3) El botón INTELIGENTE también sirve para encender y apagar la unidad.
- 4. Botón FRÍO, botón CALOR y botón SECO**
 - (1) En modo FRÍO, la unidad opera enfriando. Cuando el VENTILADOR esté en AUTO, el climatizador ajustará automáticamente la velocidad del ventilador según la temperatura ambiente. Se mostrará FRÍO en pantalla durante el modo de FRÍO.
 - (2) En modo de CALENTAMIENTO, soplará aire cálido poco después debido a la función de prevención de aire frío. Cuando el VENTILADOR esté en AUTO, el climatizador ajustará automáticamente la velocidad del ventilador según la temperatura ambiente. Se mostrará CALOR en pantalla durante el modo de CALOR.
 - (3) El modo SECO se utiliza para reducir la humedad. En modo SECO, cuando la temperatura ambiente es inferior al ajuste de temp. + 2 °F, la unidad funcionará intermitentemente a velocidad LENTA independientemente del ajuste del VENTILADOR. Se mostrará SECO en pantalla durante el modo de SECO.

Modo	INTELIGENTE	CALOR	FRÍO	SECO	Ventilador
TEMP. inicial	24°C (75°F)	24°C (75°F)	24°C (75°F)	24°C (75°F)	No aparece la temperatura ajustada.
Mode	SMART	HEAT	COOL	DRY	Ventilador
Velocidad del ventilador inicial	AUTO	LOW	HI	AUTO	BAJA

5. Botón de VELOCIDAD DEL VENTILADOR:

Selección de la velocidad del ventilador
Pulse el botón VELOCIDAD DEL VENTILADOR. Con cada pulsación, la velocidad del ventilador cambiará de la siguiente forma:

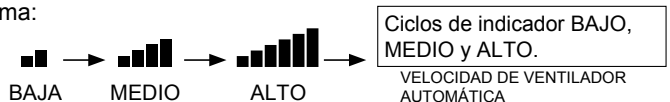

El ventilador del climatizador funcionará conforme a la velocidad del ventilador mostrada. Cuando el VENTILADOR esté en AUTO, el climatizador ajustará automáticamente la velocidad del ventilador según la temperatura ambiente.

6. TEMP Botones +/-:

Temp +: Cada vez que se pulsa el botón, sube el ajuste de temperatura.

Temp -: Cada vez que se pulsa el botón, baja el ajuste de temperatura.

El rango de temperaturas operativas es 60 °F-86 °F (16 °C-30 °C).

7. Control de cuadrante

(Disponible en algunos modelos):



Este ajuste permite ajustar modificar individualmente el flujo de aire vertical a cada lado de la unidad.

(1) Posiciones iniciales predeterminadas.

	INTELIGENTE	CALOR	FRÍO	SECO	Ventilador
Cuadrante seleccionado	Show all	Mostrar todo	Mostrar todo	Mostrar todo	Mostrar todo
Ángulo de OSCILACIÓN vertical	Posición 3	Posición 5	Posición 3	Posición 3	Posición 3



(2) Pulse el botón de control de cuadrante para seleccionar el cuadrante. Cada botón hará lo que se indica a continuación:





(3) Una vez seleccionado el cuadrante deseado, utilice el botón de oscilación vertical para ajustar la dirección del flujo de aire. Consulte la sección 9.

Resolución de problemas

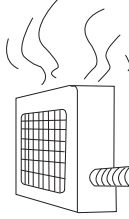
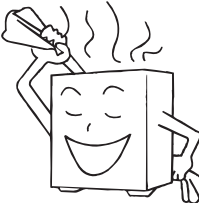
Las siguientes condiciones no se deben a un mal funcionamiento:





<p>Se escucha sonido de agua fluyendo</p> 	<p>Cuando se enciende el climatizador, el compresor empieza a funcionar o se detiene durante la operación o cuando el climatizador se detiene, a veces se escuchan sonidos parecidos a "Bi bi" o "godo godo". Es el sonido del refrigerante fluyendo, no es un mal funcionamiento.</p>
<p>Se escuchan crujidos</p>	<p>Esto se debe a la expansión o contracción térmica de los plásticos.</p>
<p>Huele</p>	<p>El aire que sale de la unidad interior a veces huele. Este olor está producido por los olores de muebles, pintura o tabaco absorbidos por la unidad interior.</p>
<p>Durante la operación, sale niebla blanca de la unidad interior.</p> 	<p>En modo FRÍO o SECO, se puede ver una fina niebla de agua soplada por la unidad. Es niebla condensada producida por el aire frío soplado.</p>
<p>Cambia automáticamente a modo VENTILADOR durante el enfriamiento.</p>	<p>Para evitar que se acumule escarcha en el termocambiador de la unidad interior, a veces cambia automáticamente a modo VENTILADOR, pero volverá pronto al modo de enfriamiento.</p>
<p>El climatizador no se puede reiniciar poco después de que se detenga. ¿No se enciende el climatizador?</p> 	<p>Esto se debe a la función de autoprotección del sistema. Por tanto, no se puede reiniciar hasta pasados unos tres minutos después de la parada. Espere tres minutos</p>
<p>No sale aire o no se puede cambiar la velocidad del ventilador durante el secado.</p>	<p>En modo SECO, cuando la temperatura ambiente sube 2 °C, respecto a la temperatura ajustada, la unidad funcionará intermitentemente a velocidad LENTA independientemente del ajuste del VENTILADOR.</p>
<p>La unidad exterior genera agua o vapor durante el calentamiento.</p> 	<p>Esto sucede cuando se acumula escarcha en la unidad interior para eliminarla (durante la operación de descongelación).</p> <p style="text-align: right;">Operación de descongelación</p> 
<p>Durante el calentamiento, el ventilador interior sigue funcionando aunque la unidad esté detenida.</p>	<p>Para librarse del exceso de calor, el ventilador interior sigue funcionando un rato después de que la unidad se detenga automáticamente.</p>

Compruebe los siguientes aspectos del climatizador antes de realizar una llamada de servicio.

La unidad no se enciende.		
<p>¿Está encendido el interruptor de alimentación?</p>  <p>El interruptor de alimentación no está en Encendido.</p>	<p>¿Funciona con normalidad la red eléctrica?</p> 	<p>¿El interruptor de conexión a tierra para fugas no está activado?</p> <p>Asegúrese de apagar inmediatamente el interruptor de alimentación y póngase en contacto con el distribuidor.</p>

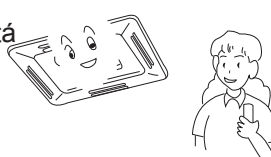
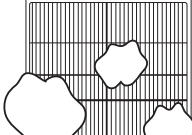
Resolución de problemas

Enfriamiento o calentamiento insuficientes.

<p>El mando de funcionamiento está ajustado según los requisitos</p> 	<p>¿El filtro de aire está demasiado sucio?</p> 	<p>¿La pala de oscilación horizontal está hacia arriba? (en modo CALOR)</p> 
<p>¿Hay algún obstáculo en la entrada o salida de aire?</p> 	<p>¿Hay puertas o ventanas abiertas?</p> 	

Enfriamiento insuficiente

<p>¿Hay otras fuentes de calor en la sala?</p> 	<p>¿Hay luz solar directa en la sala?</p> 	<p>¿Hay muchas personas en la sala?</p> 
--	---	---

Sale aire frío (durante el calentamiento)

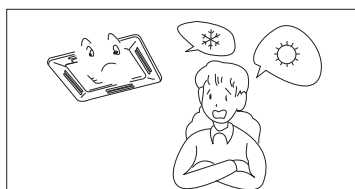

Si el climatizador no funciona adecuadamente después de comprobar los aspectos anteriores o si observa los siguientes fenómenos, detenga el funcionamiento del aparato y póngase en contacto con su distribuidor.

- 1) El fusible o interruptor se apaga a menudo.
- 2) Cae agua durante la operación de enfriamiento o secado.
- 3) El aparato funciona de forma irregular o se escucha un sonido anormal.

Cuando sucede un fallo, el ventilador de la unidad interior deja de funcionar.

Los fallos interiores solo los indica el LED del receptor remoto.

Los fallos exteriores los indican el LED del temporizador y el LED de funcionamiento. El LED del temporizador del receptor remoto se ilumina diez veces y el LED de funcionamiento se ilumina una vez. El LED del temporizador parpadea primero y, 2 segundos después, también se ilumina el LED de funcionamiento. 4 segundos después, volverán a parpadear por turnos. Las veces que parpadea es el fallo de la unidad exterior +20. Por ejemplo, el código de fallo de la unidad exterior es 2, por lo que la unidad interior debe mostrar 22. Como resultado, el LED del temporizador parpadea dos veces primero y, a continuación, el LED de funcionamiento parpadea dos veces.

Ta: sensor de temperatura ambiente; Tm: sensor de temperatura de bobina;

Resolución de problemas	CÓDIGO DE FALLO (el LED de funcionamiento del panel de recepción interior parpadea veces)	MOTIVOS POSIBLES
Fallo de temperatura Ta	1	Sensor desconectado, roto, en posición errónea o cortocircuitado
Fallo de temperatura Tm	2	Sensor desconectado, roto, en posición errónea o cortocircuitado
Fallo de EEPROM del circuito impreso de la unidad interior	4	Circuito impreso de la unidad interior defectuoso
Comunicación anormal entre la unidad interior y la exterior	7	Error de conexión, los cables están desconectados o se ha ajustado una dirección errónea de la unidad interior, o mal funcionamiento de la alimentación o del circuito impreso.
Comunicación anormal entre el mando con cable interior y el circuito impreso de la unidad interior	8	Conexión errónea, el mando con cable está desconectado o fallo del circuito impreso
Sistema de desagüe anormal	12	Motor de bomba desconectado o en posición errónea, el interruptor flotante está averiado, desconectado o en posición errónea
Error de señal cruzada cero	13	Error de señal cruzada detectada cero
Motor del ventilador CC de la unidad interior anormal	14	Motor del ventilador CC desconectado, ventilador CC averiado o circuito averiado
Funcionamiento de modo anormal interior	16	Diferente del modo de la unidad interior

Para fallos indicados por la unidad interior, consulte la lista de códigos de fallo de la unidad exterior.

Información que el cliente debe saber

Información que el cliente debe saber

- Instale el climatizador en conformidad con los requisitos especificados en este manual para garantizar que el climatizador funcione bien.
- Procure no rasgar la superficie durante el traslado del climatizador.
- Conserve el manual de instalación para consultas futuras en caso de mantenimiento o traslado de la unidad.
- Después de la instalación, utilice el climatizador en conformidad con las especificaciones del manual de uso.

Instrucciones de uso

Ajuste una dirección adecuada del flujo de aire.

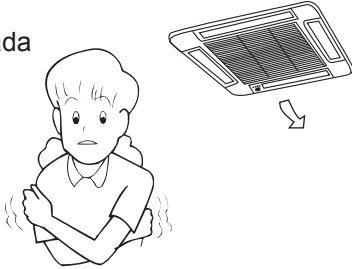

Evite la luz solar y un flujo de aire directos.



Mantenga una temperatura interior adecuada. Una temperatura demasiado fría o caliente no es buena para la salud. Además, producirá un consumo excesivo de electricidad.

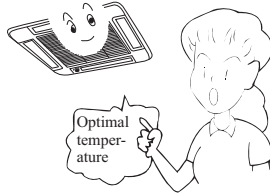

Utilice el temporizador de forma eficaz. Al usar el modo TEMPORIZADOR, puede hacer que la temperatura ambiente alcance una temperatura adecuada cuando se despierte o vuelva a casa.

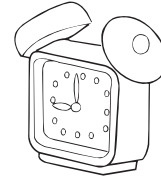

Mantenimiento

Cuidados tras la temporada de uso

Utilice la unidad únicamente en modo VENTILADOR en días con buenas condiciones climáticas durante medio día para secar bien el interior de la unidad. Detenga el funcionamiento y apague el interruptor de alimentación. Se consume electricidad incluso con el climatizado detenido.



Limpie el filtro de aire, la unidad interior y la unidad exterior y cubra la unidad con un guardapolvo.

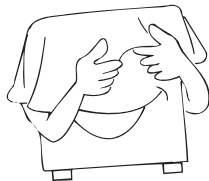

Cuidados previos a la temporada de uso

Asegúrese de que no haya obstáculos que bloqueen la entrada y la salida de aire de las unidades interior y exterior para evitar que se reduzca su rendimiento.

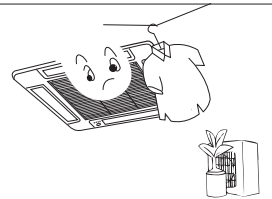

Asegúrese de instalar el filtro de aire y que no esté sucio. De lo contrario, podría resultar en daños en la máquina o provocar un mal funcionamiento debido al polvo en el interior de la unidad.

Para evitar que falle el compresor al activar el modo CALOR, apague el interruptor de la alimentación 2 horas antes de empezar a usarlo. Además, deje siempre encendido el interruptor de la alimentación durante la temporada de uso.





NOTA:

Se debe limpiar la parte interna de la unidad interior. Consulte con el distribuidor, ya que la limpieza debe realizarla un técnico. En operación de enfriamiento, el sistema descarga agua en la sala.

Mantenimiento

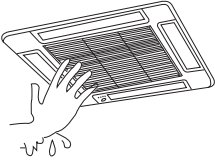
Limpie la unidad

Apague el interruptor de la alimentación eléctrica	No toque con las manos mojadas	No utilice agua caliente ni líquidos volátiles
		

NOTA: Consulte información detallada al distribuidor.

Lavado del filtro de aire

- No rasgue el filtro de aire, ya que podría causar problemas.
- Si el entorno en el que funciona el climatizador está lleno de polvo, se debe lavar el filtro de aire más veces de lo habitual (normalmente dos veces a la semana).

1. Retire la rejilla de entrada de aire

Consulte la imagen, presione los dos pulsadores verticalmente para acercarlos al lado de la rejilla y levántela unos 45° para retirar la rejilla de entrada de aire.

Presione el pulsador respetando la dirección de la flecha

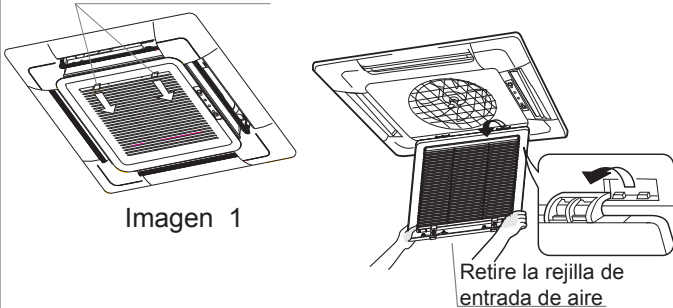

2. Retire el filtro de aire (imagen 2)

Presione el borde exterior de la rejilla de entrada de aire con el pulgar y, al mismo tiempo, estire ligeramente del borde inferior de la red del filtro con el dedo índice de forma que la red pueda separarse del pulsador para sacarla fácilmente.

imagen 2

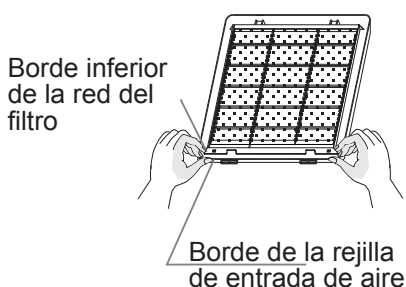

Nota: Las imágenes anteriores son solo de referencia, el aparato real podría diferir.

Limpie la rejilla de entrada de aire.

(1). Abra la rejilla de entrada de aire

Estire de los dos tiradores al mismo tiempo y sáquelos lentamente (siga los pasos en orden inverso para cerrarlo).

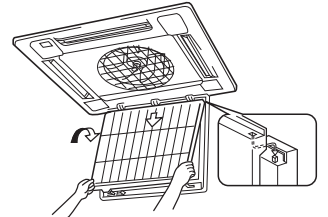

(2). Retire el filtro de aire.

Consulte el apartado "Limpiar el filtro de aire".

(3). Retire la rejilla de entrada de aire.

Abra la rejilla de entrada de aire en 45° y levántela.

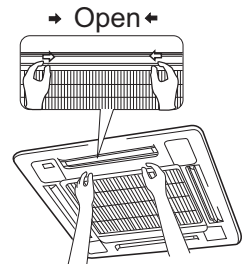

(4). Limpieza

⚠ Aviso

No utilice agua caliente por encima de 50 °C para evitar descoloraciones o deformaciones.

Utilice un cepillo suave, agua y detergente neutro para limpiarlo y tire el agua.

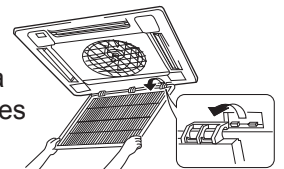

En casos con exceso de polvo.

Utilice un ventilador de ventilación o rocíe directamente un detergente especial para cocina en la rejilla de entrada de aire. Espere 10 minutos y use agua para limpiarlo.

(5). Instale la rejilla de entrada de aire.

Consulte el procedimiento 3.

(6). Instale el filtro de aire.

Consulte el apartado "Limpiar el filtro de aire"

(7). Cierre la rejilla de entrada de aire.

Consulte el procedimiento 1.

Procedimiento de instalación

PRECAUCIONES

Para garantizar una instalación adecuada, lea atentamente las "Precauciones" antes del uso. Después de la instalación, encienda correctamente la unidad y muestre a los clientes cómo operar y mantener la unidad.

Significados de las advertencias y precauciones:

⚠ ADVERTENCIA: Si no se respetan, podría producir lesiones graves o incluso muerte.

⚠ PRECAUCIÓN: Si no se respetan, podrían producirse lesiones personales o daños en la máquina.

⚠ ADVERTENCIA:

- La instalación debe realizarla un profesional, no instale la unidad usted mismo. Una instalación inadecuada causará fugas de agua, descargas eléctricas o incendios.
- Instale la unidad según lo indicado en el manual. Una instalación inadecuada causará fugas de agua, descargas eléctricas o incendios.
- Asegúrese de utilizar los accesorios y piezas especificados. De lo contrario, podría suceder una fuga de agua, una descarga eléctrica, un incendio o la caída de la unidad.
- La unidad debe estar colocada en un lugar lo suficientemente fuerte para sostener la unidad. De lo contrario, podría caer causando lesiones.
- Cuando instale la unidad, tenga en cuenta las tormentas, tifones y terremotos. Una instalación incorrecta podría provocar una caída de la unidad.
- Todos los trabajos eléctricos deben realizarlos personas expertas en conformidad con los códigos y normativas locales y el manual.
- Utilice un cable exclusivo para la unidad. Una instalación incorrecta o un cable eléctrico de dimensiones insuficientes podría causar una descarga eléctrica o un incendio.
- Todos los cables y circuitos deben ser seguros. Utilice un cable exclusivo fijado con firmeza. Asegúrese de que la fuerza externa no afecte al bloque de terminales ni al cable eléctrico. Un contacto o instalación inadecuados podría provocar un incendio.
- Instale correctamente el cable para conectar la fuente de alimentación interior y exterior. Fije con firmeza la cubierta del terminal para evitar sobrecalentamientos, descargas eléctricas o incendios.
- En caso de que haya una fuga de refrigerante durante la instalación de la unidad, mantenga una buena ventilación de la sala.
- Podría producirse un gas venenoso si entra en contacto con fuego.
- Compruebe la unidad después de instalarla. Compruebe que no haya fugas. El refrigerante producirá un gas venenoso cuando entre en contacto con fuentes de calor, como calentadores, hornos, etc.
- Corte la alimentación antes de tocar el bloque de terminales.

⚠ PRECAUCIÓN:

- La unidad debe tener conexión a tierra. La conexión a tierra no debe estar conectada a tuberías de gas, tuberías de agua o líneas telefónicas. Una mala conexión a tierra causará una descarga eléctrica.
- Asegúrese de instalar un interruptor para fugas para evitar descargas eléctricas.
- Prepare el desagüe de agua en conformidad con este manual. Cubra la tubería con materiales aislantes en caso de que pueda ocurrir una condensación. Una instalación inadecuada del desagüe de agua provocará una fuga de agua que podría afectar a los muebles.
- Para mantener una buena imagen o reducir el ruido, deje al menos 1 m de distancia respecto a televisores y radios cuando instale las unidades interior y exterior y conecte los cables y la alimentación (si las ondas de radio son relativamente fuertes, 1 m no es suficiente para reducir el ruido).
- No instale la unidad en los siguientes lugares:
 - (a) Sitios con vapores o gases de aceite, como cocinas, donde las piezas de plástico puedan deteriorarse o donde haya fugas de agua.
 - (b) Sitios donde haya gases corrosivos. El tubo de cobre y las piezas soldadas pueden deteriorarse por corrosión causando fugas.
 - (c) Sitios con radiaciones fuertes. Esto afectará al sistema de control de la unidad provocando un mal funcionamiento de esta.
 - (d) Sitios donde haya gases inflamables y materiales volátiles (disolvente, gasolina). Podrían causar un incendio.
- Consulte el patrón de papel cuando instale la unidad.



Conexión a tierra

Precauciones para el personal de instalación

No olvide mostrar a los clientes cómo operar la unidad.

Procedimiento de instalación

1 ANTES DE LA INSTALACIÓN <No deseche ningún accesorio hasta que esté completada>

- Decida la manera de trasladar la unidad al sitio de instalación.
- No retire el embalaje hasta que la unidad esté en el sitio de instalación.
- Si no es posible mantenerla en el embalaje, proteja la unidad de forma adecuada.

2 SELECCIÓN DEL LUGAR DE INSTALACIÓN

(1) El lugar de instalación debe cumplir las siguientes condiciones y estar aprobado por los clientes:

- Un lugar donde se pueda garantizar un flujo de aire adecuado.
- No haya obstrucciones para el flujo de aire.
- El desagüe de agua sea fluido.
- Un lugar lo suficientemente fuerte para soportar el peso de la unidad.
- Un lugar donde la inclinación sobre el techo no sea evidente.
- Un lugar con espacio suficiente para realizar el mantenimiento.
- Un lugar donde las longitudes de las tuberías de las unidades interior y exterior estén dentro del límite (consulte el manual de instalación de la unidad interior)
- Las unidades interior y exterior, el cable de alimentación y el cable de la unidad interior están al menos a 1 m de distancia de TV y radios. Esto sirve para evitar perturbaciones y ruido en la imagen (incluso si se mantiene 1 metro de distancia, es posible que siga habiendo ruido si las ondas de radio son fuertes).

(2) Altura del techo

La unidad interior puede instalarse en techos con 2,5-3 m de altura (consulte el ajuste de campo y el manual de instalación del panel decorativo).

(3) Instale un perno de suspensión.

Compruebe si el lugar de instalación es lo suficientemente fuerte para sostener el peso. Tome las medidas necesarias en caso de que no fuera seguro (la distancia entre los orificios está marcada en el patrón de papel. Consulte el patrón de papel si fuera necesario reforzar el lugar).

Modelo	H
AB25S2SC1FA AB35S2SC1FA AB50S2SC1FA	320
AB25S2SC2FA AB35S2SC2FA AB50S2SC2FA	320
AB50S2SF1FA	236
AB71S2SG1FA	257

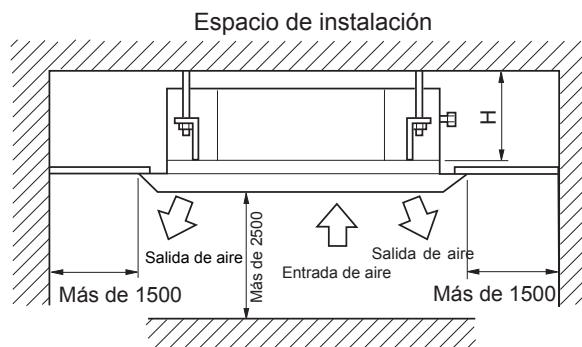

3 PREPARACIÓN DE LA INSTALACIÓN

Posición de la apertura de techo entre la unidad y el perno de suspensión.

AB25S2SC1FA AB35S2SC1FA AB50S2SC1FA
AB25S2SC2FA AB35S2SC2FA AB50S2SC2FA

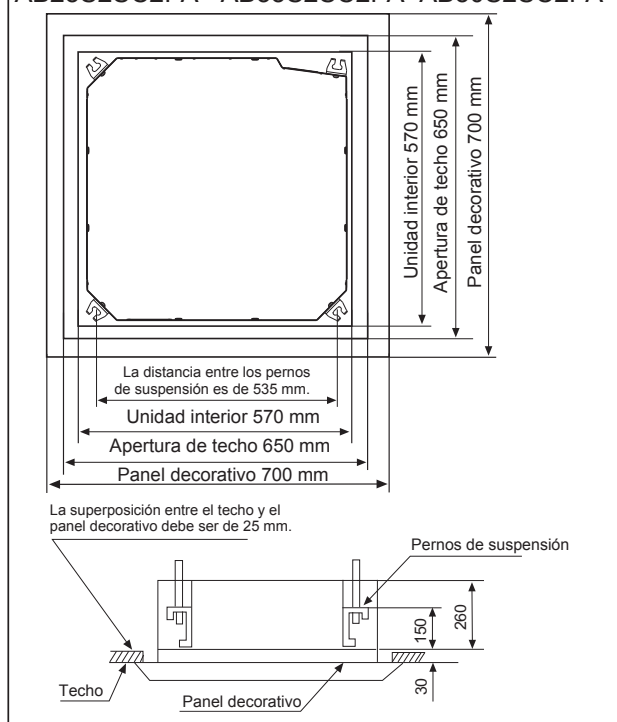

AB50S2SF1FA AB71S2SG1FA

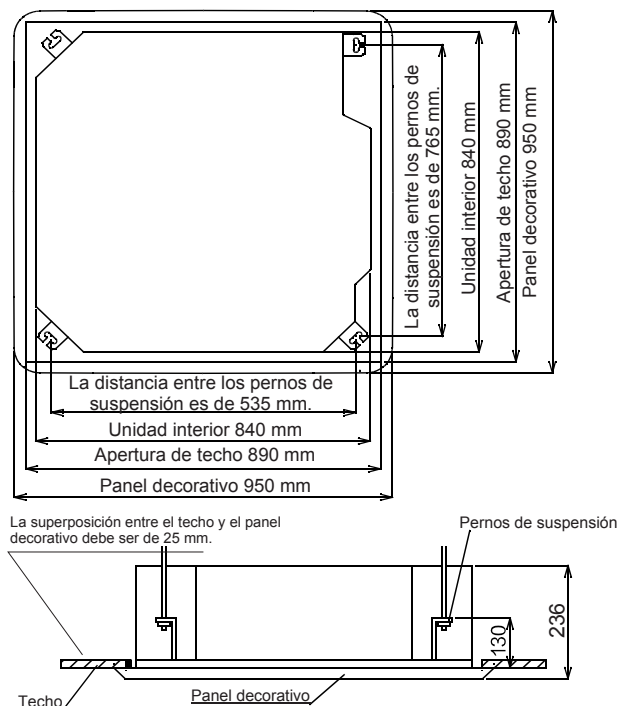

Procedimiento de instalación

Unidad interior	Panel
AB25S2SC1FA AB35S2SC1FA AB50S2SC1FA	PB-700IB
AB25S2SC2FA AB35S2SC2FA AB50S2SC2FA	PB-620KB
AB50S2SF1FA AB71S2SG1FA	PB-950KB

Procedimiento de instalación

(2) Abra una apertura en el techo para la instalación si fuera necesario (cuando el techo ya esté terminado).

- Consulte el patrón de papel para ver las dimensiones del orificio de techo.
- Conecte todas las tuberías (refrigerante, desagüe de agua) y cables (cable unidad interior) a la unidad interior antes de la instalación.
- Abra un orificio en el techo, es posible que deba utilizarse un marco para garantizar una superficie suave y evitar vibraciones.

(3) Instale un perno de suspensión (utilice un perno M10).

- Para soportar el peso de la unidad, debe usarse un perno de anclaje en caso de que ya esté finalizado el techo. Para techos nuevos, utilice un perno de tipo integrado o piezas preparadas en el terreno.
- Antes de realizar la instalación, ajuste el espacio entre el techo

Nota: Todas las piezas mencionadas antes deben prepararse sobre el terreno.

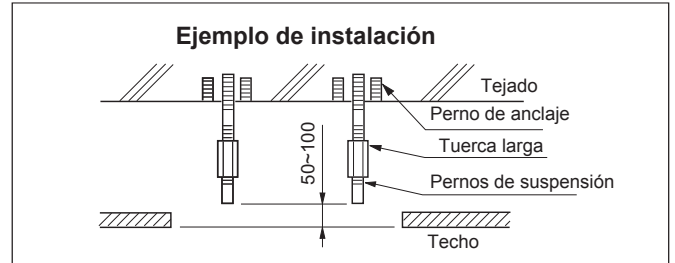

4 INSTALACIÓN DE LA UNIDAD INTERIOR

En caso de techos nuevos

(1) Instale la unidad temporalmente

Coloque el soporte de suspensión en el perno de suspensión. Asegúrese de utilizar tuercas y arandelas en ambos extremos del soporte.

(2) Consulte el patrón de papel para conocer las dimensiones del orificio del techo. Pida información a su agente inmobiliario. El centro del orificio está marcado en el patrón de papel.

El centro de la unidad está marcado en la tarjeta, en la unidad y en el patrón de papel.

Monte el patrón de papel ⑤ en la unidad usando 3 tornillos ⑥. Fije la esquina de la bandeja colectora en la salida de la tubería.

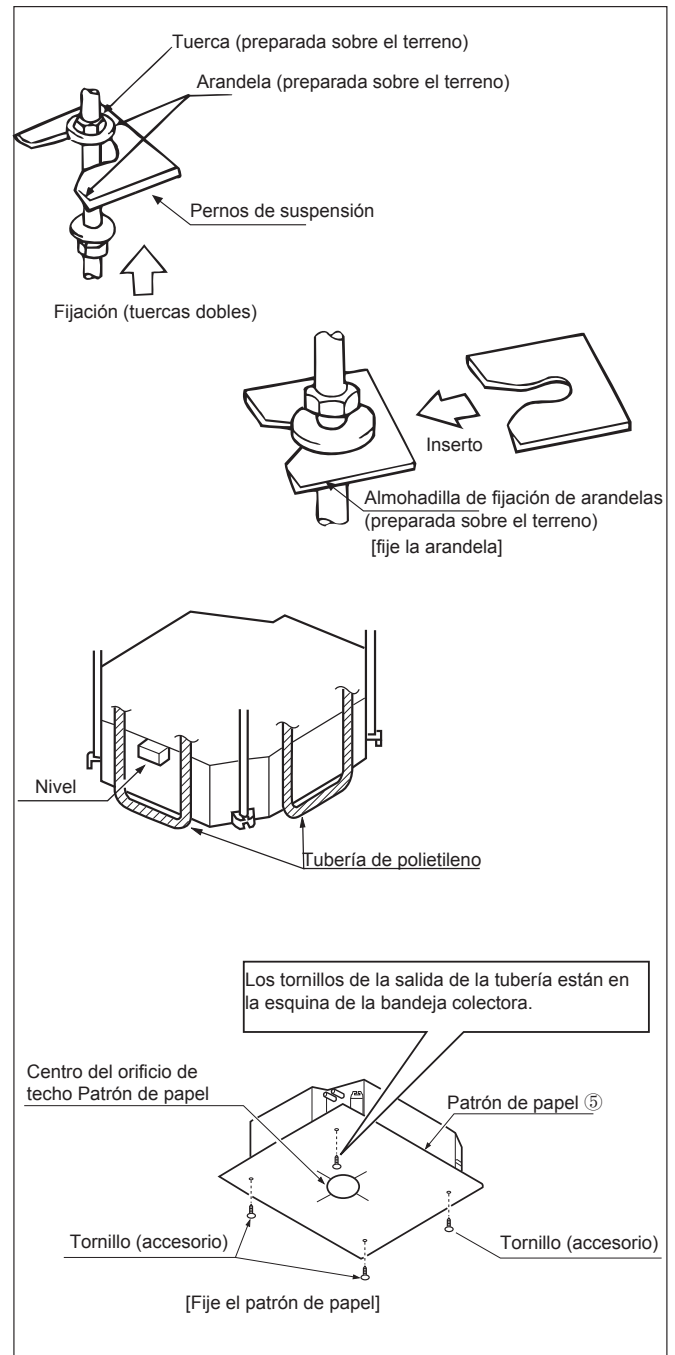

<Después de realizar la instalación en el techo>

(3) Ajuste la unidad a la posición adecuada (consulte la preparación de instalación (1))

(4) Compruebe el nivel horizontal de la unidad.

Dentro de la unidad interior hay instalada una bomba de agua y un interruptor flotante. Compruebe el nivelado de las cuatro esquinas utilizando un comparador horizontal o un tubo de PVC con agua (si la unidad está inclinada en dirección al desagüe de agua, podría haber un problema en el interruptor flotante causando una fuga de agua).

(5) Retire la montura de la arandela ② y apriete la tuerca de encima.

(6) Retire el patrón de papel.

En caso de que el techo ya esté terminado

(1) Instale la unidad temporalmente

Coloque el soporte de suspensión en el perno de suspensión. Asegúrese de utilizar tuercas y arandelas en ambos extremos del soporte. Fije el soporte.

(2) Ajuste la altura y la posición de la unidad (consulte la preparación de instalación (1)).

(3) Continúe con los pasos ③ y ④ de "En caso de techos nuevos".

Procedimiento de instalación

5 TUBERÍA DE REFRIGERANTE (según la tubería exterior, consulte el manual de instalación de la unidad exterior).

- La unidad exterior tiene refrigerante cargado previamente.
- Consulte la Fig. cuando conecte y retire las tuberías de la unidad.
- Consulte la Tabla 1 para ver las dimensiones de la tuerca cónica.
- Aplique aceite refrigerante en el interior y el exterior de la tuerca cónica. Apriétela 3-4 giros.
- Utilice el par especificado en la Tabla 1 (una fuerza excesiva podría dañar la tuerca cónica provocando una fuga de gas).
- Compruebe las juntas de las tuberías en busca de fugas de gas. Aísle las tuberías como se muestra en la Fig. siguiente.
- Cubra la junta de la tubería de gas y aislante ⑦ con sello.

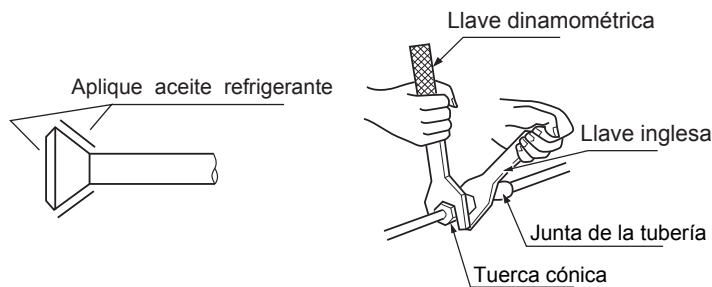

Gas pipe (F0r gas pipe)
Liquid pipe

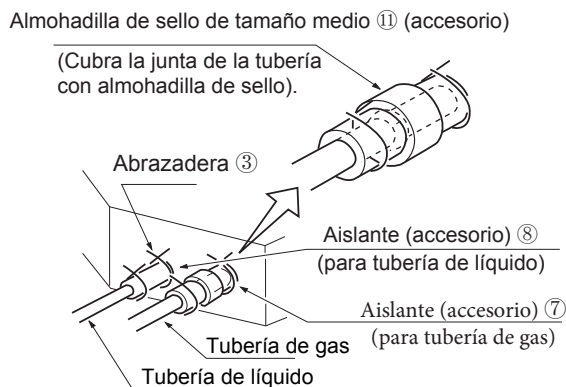

Pipe size

Model	Liquid side	Gas side
AB25S2SC1/2FA AB35S2SC1/2FA	Ø6.35mm	Ø9.52mm
AB50S2SC1/2FA	Ø6.35mm	Ø12.7mm
AB71S2SG1FA	Ø9.52mm	Ø15.88mm

Tabla 1

Tamaño de la tubería	Par de apriete	A(mm)	Forma cónica
φ 6.35	1420~1720N.cm (144~176kgf.cm)	8.3~8.7	
φ 9.52	3270~3990N.cm (333~407kgf.cm)	12.0~12.4	
φ 12.7	4950~6030N.cm (490~500kgf.cm)	12.4~16.6	
φ 15.88	6180~7540N.cm (630~770kgf.cm)	18.6~19.0	
φ 19.05	9720~11860 N.cm (990~1210 kgf.cm)	22.9~23.3	

6 INSTALACIÓN DE LA TUBERÍA DE DESAGÜE DE AGUA

(1) Instale la tubería de desagüe de agua.

- El diámetro de la tubería debe ser igual o mayor que el de la tubería de la unidad (tubería de polietileno, dimensiones: 25 mm; D.E.:32 mm).
- La tubería de desagüe debe ser corta, con una inclinación descendente de al menos 1/100 para prevenir que se formen bolsas de aire. Si no se puede hacer una inclinación descendente, tome otras medidas para elevarla.
- Si no se puede hacer una inclinación descendente, tome otras medidas para elevarla.
- Mantenga una distancia de 1-1,5 m entre los soportes de suspensión para hacer que la tubería de agua esté recta.

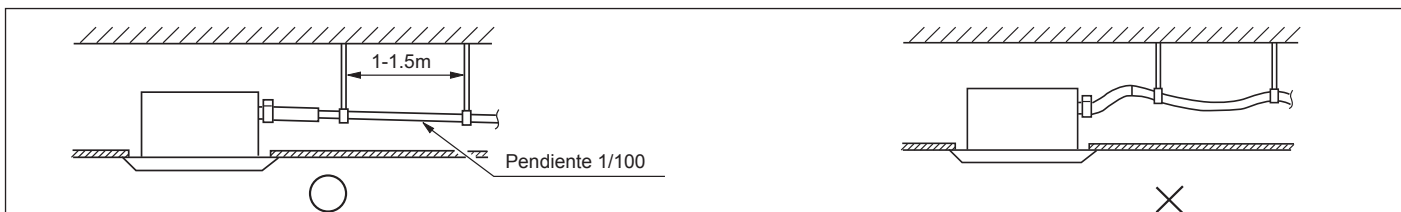

- Utilice la tubería rígida y la abrazadera ① incluidas con la unidad. Inserte la tubería de agua en el conector de agua hasta que llegue a la cinta blanca. Apriete la pinza hasta que la cabeza del tornillo sea 4 mm menor que la manguera.
- Envuelva la manguera de la tubería con la pinza usando la almohadilla de sello ⑩.
- Aísle la manguera de desagüe en la sala.

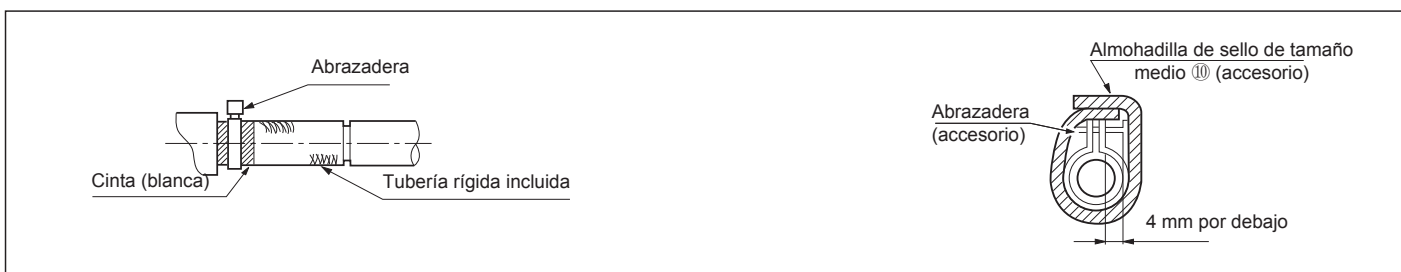

Procedimiento de instalación

<Precauciones para la tubería de desagüe de agua>

La altura de instalación debe ser de al menos 280 mm.

Debe haber un ángulo recto con la unidad, 300 mm de la unidad.

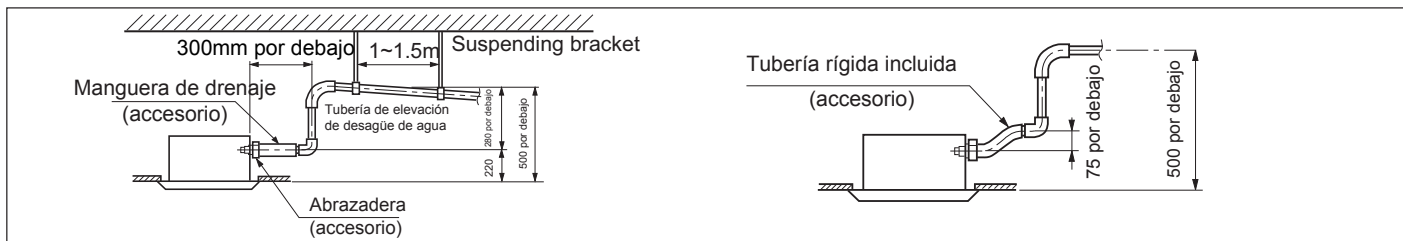

Nota:

La inclinación de la manguera de desagüe de agua (1) debe ser de menos de 75 mm, no aplique demasiada fuerza. Si se juntan varias mangueras de agua, siga este procedimiento.

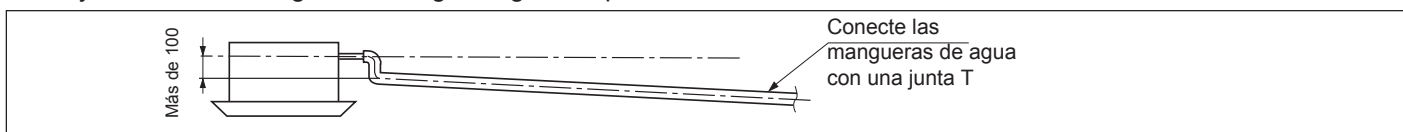

Las especificaciones de las mangueras de agua deben cumplir los requisitos de la unidad en funcionamiento.

(2) Compruebe si el desagüe de agua es fluido después de la instalación.

- Compruebe si la unidad interior está horizontal con un nivel o una tubería de polietileno llena de agua y compruebe que las dimensiones de la apertura de techo sean correctas. Retire el nivel antes de instalar el panel decorativo.
- Apriete los tornillos para que la diferencia de altura entre ambos lados de la unidad sea inferior a 5 mm.
- Primero fijela temporalmente con tornillos.
- Apriete temporalmente los dos tornillos de fijación y otros dos y apriete los cuatro tornillos.
- Conecte los cables del motor síncrono.
- Conecte el cable de señal.
- Si no hay respuesta del mando a distancia, compruebe si el cableado es correcto. Reinicie el mando a distancia 10 segundos después de apagar la alimentación.

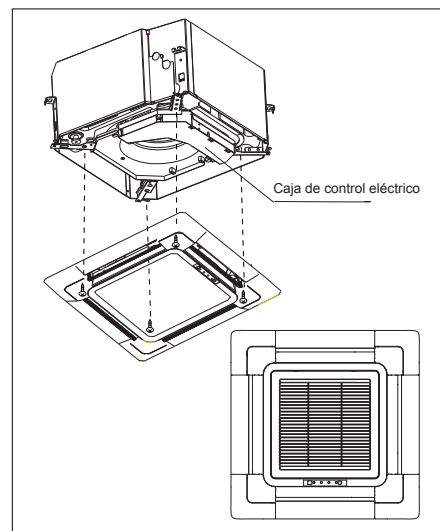

<Límites de la instalación del panel>

- Instale el panel en la dirección mostrada en la figura. Instalarlo en la dirección incorrecta resultará en fugas de agua, mientras que la oscilación y la recepción de señal no se podrán conectar.
- Cargue 1200 cc de agua a través de la salida de aire o del orificio de inspección para ver el desagüe de agua.

Después del cableado

- Compruebe el desagüe de agua en la operación de enfriamiento.

Cuando el cableado no está completado

- Retire la cubierta de la caja de control, conecte la alimentación PH al terminal 1 y 2 del bloque de terminales y utilice el mando a distancia para operar la unidad.
- Tenga en cuenta que en esta operación el ventilador estará funcionando.
- Tras confirmar que el desagüe de agua no tiene problemas, asegúrese de cortar la alimentación eléctrica.

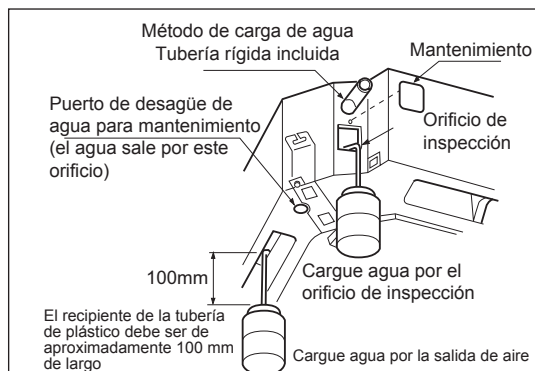
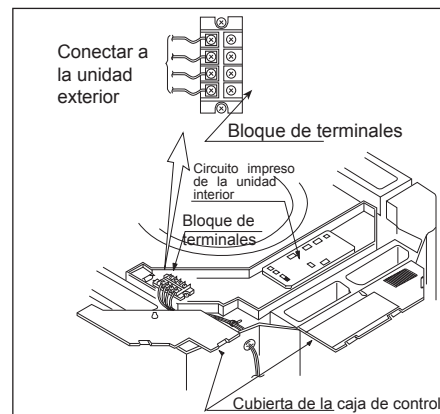

AB25S2SC1FA
 AB35S2SC1FA
 AB50S2SC1FA
 AB25S2SC2FA
 AB35S2SC2FA
 AB50S2SC2FA
 AB50S2SF1FA
 AB71S2SG1FA

Bloque de terminales de la unidad interior

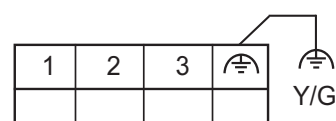

Bloque de terminales de la unidad exterior

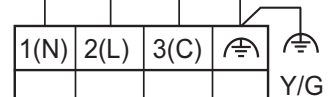

Procedimiento de instalación

7 CABLES

- Todas las piezas y materiales incluidos y la operación de cableado deben realizarse en conformidad con los códigos y normativas locales.
- Utilice solo cables de cobre.
- Cuando instale los cables, consulte también el diagrama de cableado.
- Todo el cableado debe realizarlo un técnico cualificado.
- Debe instalarse un interruptor de circuito que pueda cortar la alimentación a todo el sistema.
- Consulte el manual de instalación de la unidad interior para ver las especificaciones de los cables, interruptores, cableado, etc.
- Conexión de la unidad
Retire la cubierta de la caja de interruptores (1), pase los cables por el tubo de caucho A y, a continuación, apriete la abrazadera A después de conectar los otros cables correctamente. Conecte cables de la misma polaridad al bloque de terminales interior. Envuelva sello 12 alrededor de los cables (asegúrese de hacerlo o podría aparecer condensación).
- Después de conectarla, vuelva a colocar la cubierta de la caja de control (1) y (2).

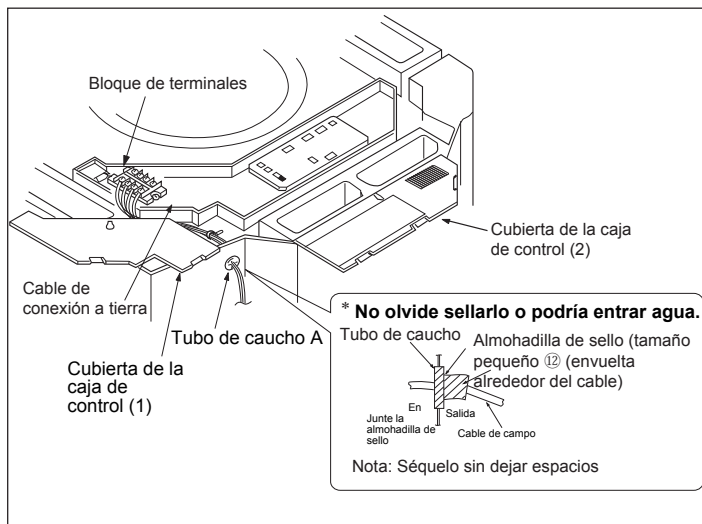

⚠ ADVERTENCIA:

Tenga esto en cuenta cuando conecte la alimentación al bloque de terminales:
No conecte cables de diferentes especificaciones al mismo bloque de terminales (un cable suelto podría provocar un sobrecalentamiento del circuito)
Conecte cables de las mismas especificaciones como se muestra en la Fig. derecha.

Conecte cables de las mismas especificaciones a los dos lados.

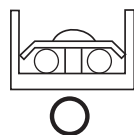

No conecte cables de las mismas especificaciones a un lado.

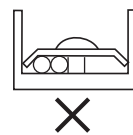

No conecte cables de diferentes especificaciones.

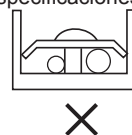

8 EJEMPLO DE CABLEADO

Para el circuito de la unidad exterior, consulte el manual de instalación de la unidad exterior.

Nota: Todos los cables eléctricos tienen sus propias polaridades, deben coincidir con la del bloque de terminales.

Preste especial atención a las siguientes indicaciones y compruebe después de la instalación.

Objeto a comprobar	La instalación inadecuada puede causar	Comprobar
¿Está bien instalada la unidad interior?	Que la unidad caiga, haga vibraciones o ruido.	
¿Se ha realizado una comprobación de fugas de gas?	Esto podría provocar una carencia de gas.	
¿Está la unidad correctamente aislada?	Podría aparecer condensación o gotas de agua.	
¿Es fluido el desagüe de agua?	Podría aparecer condensación o gotas de agua.	
¿La tensión de alimentación cumple la especificada en la placa de características?	Podría haber un problema o algunas piezas podrían quemarse.	
¿Se ha instalado correctamente el cableado y las tuberías?	Podría haber un problema o algunas piezas podrían quemarse.	
¿Está la unidad conectada a tierra de forma segura?	Podría haber peligro de descarga eléctrica.	
¿Es correcto el tamaño del cable?	Podría haber un problema o algunas piezas podrían quemarse.	
¿Hay obstáculos en la entrada de aire y en la rejilla de aire de las unidades interior y exterior?	Esto podría causar un enfriamiento insuficiente.	
¿Se ha hecho un registro de la longitud de la tubería y de la cantidad de refrigerante cargado?	Es difícil controlar la cantidad de refrigerante cargado.	

Atención: después de completar la instalación, confirme que no hay fugas de refrigerante.



Haier

Dirección: Haier Industrial Park, Qianwangang Road. Eco-Tech Development Zone, Qingdao 266555, Shandong, República Popular de China.

Contactos: TEL +86-532-88936943; FAX +86-532-8893999

Website: www.haier.com

MANUALE DI ISTRUZIONI PER L'USO DEL CONDIZIONATORE D'ARIA A CASSETTA E MANUALE D'INSTALLAZIONE



AB25S2SC1FA
AB35S2SC1FA
AB50S2SC1FA



AB50S2SF1FA
AB71S2SG1FA



AB25S2SC2FA
AB35S2SC2FA
AB50S2SC2FA



Contenuti

Avvertenze

Avvertenze	4
Precauzioni di sicurezza	10
Manuale di funzionamento del telecomando	11
Risoluzione dei problemi	13
Indicazioni essenziali per il cliente	15
Manutenzione	15
Procedura d'installazione	17

- Questo prodotto deve essere installato o riparato solo da personale qualificato. Si prega di leggere attentamente questo manuale prima dell'installazione. Questo apparecchio è riempito con R32. Conservare questo manuale per riferimento futuro. Istruzioni originali

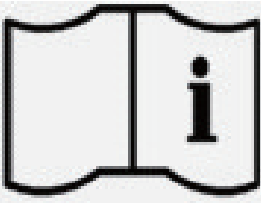

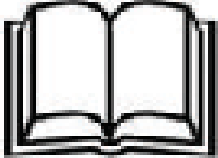
	<p>Leggere attentamente le precauzioni in questo manuale prima di utilizzare l'unità.</p>		<p>Questo apparecchio è riempito con R32.</p>
	<p>Indicatore per la manutenzione; leggere il manuale tecnico</p>		<p>Leggi il manuale dell'operatore</p>

Conservare questo manuale dove l'utente può trovarlo facilmente

⚠ AVVERTENZA

- Non usare mezzi per accelerare il processo di sbrinamento o per pulire, diversi da quelli raccomandati dal costruttore.
- L'apparecchio deve essere conservato in una stanza senza fonti di combustione in continuo funzionamento (ad esempio, fiamme libere, apparecchi che funzionano a gas o dispositivi di riscaldamento elettrico).
- Non perforare o bruciare.
- Considerare il fatto che i refrigeranti siano inodore.
- Se il cavo di alimentazione è danneggiato, deve essere sostituito dal produttore, dal suo servizio di assistenza o da personale qualificato al fine di evitare situazioni pericolose.
- Questo apparecchio può essere utilizzato da bambini di età superiore agli 8 anni e persone con ridotte capacità fisiche, sensoriali o mentali o mancanza di esperienza e conoscenza, qualora siano controllati o istruiti all'uso dell'apparecchio in modo sicuro e comprendano i rischi derivanti. I bambini non devono giocare con l'apparecchio. La pulizia e la manutenzione da parte dell'utente non devono essere effettuate da bambini non sorvegliati.
- Il metodo di cablaggio dovrebbe essere in linea con lo standard di cablaggio locale
- Tutti i cavi devono avere il certificato di autenticazione europeo. Durante l'installazione, quando i cavi di collegamento si staccano, è necessario assicurarsi che il cavo di messa a terra sia l'ultimo a staccarsi. L'interruttore antideflagrante del condizionatore d'aria dovrebbe essere un interruttore onnipolare. La distanza tra i suoi due contatti non dovrebbe essere inferiore a 3 mm. Tali mezzi per la disconnessione devono essere incorporati nel cablaggio.
- Assicurarsi che l'installazione sia eseguita secondo le normative locali sul cablaggio da parte di professionisti.
- Assicurarsi che il collegamento a terra sia corretto e affidabile.
È necessario installare un interruttore antideflagrante a prova di esplosione.
- Non utilizzare un refrigerante diverso da quello indicato sull'unità esterna (R32) durante l'installazione, lo spostamento o la riparazione. L'uso di altri refrigeranti può causare problemi o danni all'unità e lesioni personali.
- L'installazione e l'assistenza di questo prodotto devono essere eseguite da personale qualificato, che è stato addestrato e certificato da organizzazioni nazionali di addestramento accreditate per insegnare gli standard di competenza nazionali pertinenti che possono essere stabiliti nella legislazione.
- I connettori meccanici utilizzati all'interno devono essere conformi alla norma ISO 14903. Quando i connettori meccanici vengono riutilizzati all'interno, le parti di tenuta devono essere rinnovate. Quando le giunzioni svasate vengono riutilizzate esternamente, la parte della svasatura deve essere realizzata nuovamente.
- Questo apparecchio è destinato all'uso da parte di utenti esperti o addestrati nei negozi, nell'industria leggera e nelle aziende agricole, o per uso commerciale da parte di non professionisti.
- Disconnettere l'apparecchio dalla fonte di alimentazione durante la manutenzione e durante la sostituzione delle parti.

AVVERTENZA

- Prima di aprire le valvole è necessario effettuare un collegamento saldobrasato, saldato o meccanico per consentire il passaggio del refrigerante tra le parti del sistema di refrigerazione. Una valvola del vuoto deve essere fornita per evacuare il tubo di interconnessione e/o qualsiasi componente del sistema di refrigerazione scarico.
- La massima pressione di esercizio è 4,3 MPa.
- Questa pressione massima di esercizio deve essere presa in considerazione quando si collega l'unità esterna all'unità interna.
- Il refrigerante adatto per l'unità interna è R32 o R410A. L'unità interna dovrà essere connessa solo all'unità interna idonea per lo stesso refrigerante.
- L'unità è un condizionatore d'aria parziale, conforme ai requisiti di unità parziali dello Standard Internazionale, e deve essere collegato solo ad altre unità che sono state confermate conformi ai corrispondenti requisiti di unità parziali dello Standard Internazionale.
- Il livello di pressione sonora ponderato A è inferiore a 70 dB.
- La quantità massima di carica del refrigerante (kg) e l'area minima del pavimento (m²) della stanza in cui verrà installata l'unità interna, sono specificate nella tabella a pagina 10.
- Le tubazioni devono essere protette da danni fisici e, nel caso di refrigeranti infiammabili, non devono essere installate in uno spazio non ventilato, se lo spazio è inferiore a quello specificato nella tabella a pagina 10
- L'installazione della tubatura deve essere mantenuta ad un minimo.
- Rispettare le norme nazionali sul gas.
- Le connessioni meccaniche devono essere accessibili a scopi di manutenzione.
- La manipolazione, l'installazione, la pulizia, la manutenzione e lo smaltimento del refrigerante devono essere effettuati rigorosamente secondo le specifiche riportate nelle pagine seguenti.
- Avvertenza: Mantenere le eventuali aperture di ventilazione richieste prive di ostruzioni.
- Avviso: la manutenzione deve essere eseguita solo secondo quanto raccomandato dal presente manuale di istruzioni.

CONFORMITÀ AI REGOLAMENTI EUROPEI PER I MODELLI

CE

Tutti i prodotti sono conformi alla seguente disposizione europea:

- Direttiva bassa tensione
- Compatibilità elettromagnetica

ROHS

I prodotti sono conformi ai requisiti della direttiva 2011/65/UE del Parlamento europeo e del consiglio sulla restrizione dell'uso di determinate sostanze pericolose nelle apparecchiature elettriche ed elettroniche (direttiva ROHS dell'UE)

RAEE

In conformità alla direttiva 2012/19/UE del Parlamento europeo, con la presente informiamo il consumatore in merito ai requisiti di smaltimento dei prodotti elettrici ed elettronici.

REQUISITI DI SMALTIMENTO:



Il condizionatore è contrassegnato da questo simbolo. Ciò significa che i prodotti elettrici ed elettronici non devono essere mescolati con i rifiuti domestici non differenziati. Non tentare di

smantellare il sistema da soli: lo smantellamento del sistema di condizionamento dell'aria, il trattamento del refrigerante, dell'olio e di altra parte deve essere eseguito da un installatore qualificato in conformità alla legislazione locale e nazionale pertinente. Condizionatori d'aria

I condizionatori devono essere trattati presso un centro specializzato per il riutilizzo, il riciclaggio e il recupero.

Assicurando che questo prodotto sia smaltito correttamente, si contribuirà a prevenire potenziali controindicazioni negative per l'ambiente e la salute umana. Si prega di contattare l'installatore o l'autorità locale per ulteriori informazioni. La batteria deve essere rimossa dal telecomando e deve essere scomposta separatamente in conformità alla legislazione locale e nazionale pertinente.

INFORMAZIONI IMPORTANTI SUL RIFERIMENTO DEL REFRIGERANTE USATO

Contiene gas fluorurati a effetto serra contemplati dal protocollo di Kyoto

R32

1= kg

2= kg

1+2= kg

F E

Questo prodotto contiene gas fluorurati a effetto serra contemplati dal protocollo di Tokyo. Non emettere nell'atmosfera.

Tipo di refrigerante: R32 GWP: 675

GWP = Potenziale di riscaldamento globale

Si prega di compilare con inchiostro indelebile:

- 1 la carica di refrigerante preimpostata del prodotto
- 2 la quantità di refrigerante addizionale caricata in loco

e
• 1+2 la carica di refrigerante totale sull'etichetta di carica del refrigerante fornita con il prodotto. L'etichetta compilata deve essere applicata in prossimità della porta di ricarica del prodotto (ad esempio, all'interno del coperchio del valore di arresto).

A contiene gas fluorurati a effetto serra contemplati dal protocollo di Tokyo.

B carica del refrigerante di fabbrica del prodotto: vedere la targhetta del nome dell'unità

C quantità di refrigerante addizionale caricata in loco

D carica totale del refrigerante

E Unità esterna

F cilindro del refrigerante e collettore per la ricarica

⚠ AVVERTENZA

Se il cavo di alimentazione è danneggiato, deve essere sostituito dal produttore, dal suo servizio di assistenza o da personale qualificato al fine di evitare situazioni pericolose.

Quest'apparecchio non deve essere utilizzato da persone (bambini inclusi) con capacità fisiche, sensoriali o mentali ridotte, o in mancanza di esperienza e conoscenza, a meno che non siano controllati o istruiti all'uso dell'apparecchio in modo sicuro e comprendano i rischi derivanti.

I bambini dovrebbero essere supervisionati per assicurarsi che non giochino con l'apparecchio.

Questo apparecchio può essere utilizzato da bambini di età superiore agli 8 anni e persone con ridotte capacità fisiche, sensoriali o mentali o mancanza di esperienza e conoscenza, qualora siano controllati o istruiti all'uso dell'apparecchio in modo sicuro e comprendano i rischi derivanti. I bambini non devono giocare con l'apparecchio. La pulizia e la manutenzione da parte dell'utente non devono essere effettuate da bambini non sorvegliati.

Gli apparecchi non sono destinati ad essere azionati mediante un timer esterno o un sistema di controllo remoto separato.

Tenere l'apparecchio e il cavo fuori dalla portata dei bambini di età inferiore a 8 anni.

Avvertenze

Smaltimento del vecchio condizionatore d'aria

Prima di smaltire un vecchio condizionatore d'aria che non funziona, assicurarsi che sia inoperativo e sicuro. Scollegare il condizionatore d'aria per evitare il rischio di intrappolamento del bambino.

È necessario notare che il sistema di climatizzazione contiene refrigeranti che richiedono uno smaltimento specializzato dei rifiuti. I materiali preziosi contenuti in un condizionatore d'aria possono essere riciclati. Contattare il centro di smaltimento rifiuti locale per il corretto smaltimento di un vecchio condizionatore d'aria e contattare l'autorità locale o il rivenditore in caso di dubbi. Assicurarsi che le tubazioni del condizionatore d'aria non vengano danneggiate prima di essere prelevate dal pertinente centro di smaltimento rifiuti e contribuire alla sensibilizzazione ambientale insistendo su un metodo appropriato e antinquinamento di smaltimento.

Smaltimento della confezione del nuovo condizionatore

Tutti i materiali di imballaggio utilizzati nella confezione del condizionatore possono essere smaltiti senza alcun pericolo per l'ambiente

La scatola di cartone può essere rotta o tagliata in pezzi più piccoli e consegnata a un servizio di smaltimento della carta straccia. La busta da imballaggio in polietilene e le imbottiture in polietilene espanso non contengono idrocarburi fluoroclorici.

Tutti questi materiali preziosi possono essere portati in un centro di raccolta dei rifiuti e riutilizzati dopo un adeguato riciclaggio.

Rivolgersi alle autorità locali per il nome e l'indirizzo dei centri di raccolta dei materiali di scarto e dei servizi di smaltimento carta più vicini alla propria residenza.

Istruzioni di sicurezza e avvertenze

Prima di avviare il condizionatore, leggere attentamente le informazioni fornite nella Guida dell'utente. La Guida per l'utente contiene osservazioni molto importanti relative all'assemblaggio, al funzionamento e alla manutenzione del condizionatore d'aria.

Il produttore non si assume alcuna responsabilità per eventuali danni derivanti dalla mancata osservanza delle seguenti istruzioni.

- I condizionatori d'aria danneggiati non devono essere messi in funzione. In caso di dubbio, consultare il proprio fornitore.
- L'uso del condizionatore d'aria deve essere effettuato nel rigoroso rispetto delle relative istruzioni riportate nella Guida dell'utente.
- L'installazione deve essere eseguita da professionisti. Non installare l'unità da soli.
- Ai fini della sicurezza, il condizionatore d'aria deve essere correttamente messo a terra in conformità alle specifiche.
- Ricordarsi sempre di scollegare il condizionatore d'aria prima di aprire la griglia di ingresso. Afferrare sempre saldamente la spina ed estrarla dalla presa.
- Tutte le riparazioni elettriche devono essere eseguite da elettricisti qualificati. Riparazioni inadeguate possono comportare una grave fonte di pericolo per l'utente del condizionatore d'aria.

- Non danneggiare le parti del condizionatore d'aria che trasportano il refrigerante squarciando o perforando i tubi del condizionatore d'aria con oggetti affilati o appuntiti, schiacciando o torcendo i tubi o raschiando i rivestimenti dalle superfici. Se il refrigerante fuoriesce e viene a contatto con gli occhi, può provocare gravi lesioni.
- Non ostruire o coprire la griglia di ventilazione del condizionatore d'aria. Non inserire le dita o altre cose nell'ingresso/uscita e nel deflettore.
- Non permettere ai bambini di giocare con il condizionatore d'aria. In nessun caso i bambini possono sedersi sull'unità esterna. Quando l'unità interna è accesa, la scheda di circuito stampato testerà se il motore di oscillazione dei deflettori funziona regolarmente e quindi il motore del ventilatore si avvierà. Quindi bisogna attendere alcuni secondi.
- In modalità raffreddamento, i deflettori oscillano automaticamente in una posizione fissa per evitare la condensa.
- Quest'apparecchio non deve essere utilizzato da persone (bambini inclusi) con capacità fisiche, sensoriali o mentali ridotte, o in mancanza di esperienza e conoscenza, a meno che non siano controllati o istruiti all'uso dell'apparecchio in modo sicuro e comprendano i rischi derivanti.
- I bambini dovrebbero essere supervisionati per assicurarsi che non giochino con l'apparecchio.

Specifiche

Il circuito del refrigerante è a tenuta stagna.

Per tutti i modelli in questo manuale, il metodo di connessione e disconnessione onnipolare deve essere applicato nell'alimentatore.

Raffreddamento	Temperatura interna	Massimo DB/WB min. DB/WB	32/23°C 18/14°C
	Temperatura esterna	Massimo DB/WB min. DB/WB	46/26°C 10/6°C
Riscaldamento	Temperatura interna	Massimo DB/WB min. DB/WB	27°C 15°C
	Temperatura esterna	Massimo DB/WB min. DB/WB	24/18°C -15°C

Se il cavo di alimentazione è danneggiato, deve essere sostituito dal produttore, dal suo servizio di assistenza o da un tecnico qualificato.

Se il fusibile sulla scheda di circuito stampato è rotto, sostituirlo con il tipo di T 3. 5A /250V CA.

Il metodo di cablaggio dovrebbe essere in linea con lo standard di cablaggio locale.

La batteria scarica deve essere smaltita correttamente.

L'altezza di installazione dell'unità interna è di almeno 2,5 m.

L'interruttore automatico e l'interruttore di alimentazione devono essere installati in un luogo facilmente raggiungibile dall'utente.

Le specifiche del cavo di alimentazione sono H05RN-F3G 4,0mm².

La specifica del cavo tra l'unità interna e l'unità esterna è H05RN-F4G 2.5mm²

Avvertenze

- L'installazione della tubatura deve essere mantenuta ad un minimo.
- Le tubazioni devono essere protette da danni fisici e, nel caso di refrigeranti infiammabili, non devono essere installate in uno spazio non ventilato, se lo spazio è inferiore a quello min (2m^2).
 - Rispettare le norme nazionali sul gas.
 - Le connessioni meccaniche devono essere accessibili a scopi di manutenzione.
- La superficie minima del pavimento della stanza: 2m^2 .
 - La quantità massima della carica di refrigerante: 1,7 kg.
 - Informazioni per la manipolazione, l'installazione, la pulizia, la manutenzione e lo smaltimento del refrigerante.
 - Avvertenza: Mantenere le eventuali aperture di ventilazione richieste prive di ostruzioni.
 - Avviso: La manutenzione deve essere eseguita solo secondo quanto raccomandato dal produttore.

Aree non ventilate

- Avvertenza: L'apparecchio deve essere immagazzinato in un'area ventilata in cui la stanza corrisponde all'area della stanza come specificato.
- Avvertenza: L'apparecchio deve essere conservato in una stanza senza fiamme libere in continuo funzionamento (ad esempio un impianto a gas) e priva di fonti di combustione (ad esempio impianti di riscaldamento elettrico).

Qualifiche dei lavoratori

- Informazioni specifiche sulla qualifica richiesta del personale di lavoro per le operazioni di manutenzione, assistenza e riparazione.
- Avvertenza: Ogni procedura di lavoro che riguarda i mezzi di sicurezza deve essere eseguita solo da persone competenti. Esempi per tali procedure di lavoro sono:
 - interrompere il circuito di refrigerazione.
 - aprire i componenti sigillati
 - apertura di chiusure ventilate.

Informazioni sulla manutenzione

- Prima di iniziare sui sistemi, sono necessari controlli di sicurezza per ridurre al minimo i rischi d'incendio.
- Il lavoro va eseguito secondo una procedura controllata in modo da minimizzare il rischio di propagazione di gas infiammabile o vapore durante l'esecuzione del lavoro.
- Evitare di lavorare in spazi stretti. La zona intorno all'area di lavoro deve essere sezionata. Garantire che le condizioni all'interno dell'aria siano sicure verificando il materiale infiammabile.

Verificare la presenza di refrigerante

- L'area deve essere controllata con un rilevatore di refrigerante appropriato prima e durante il lavoro. L'apparecchiatura per il rilevamento delle perdite deve essere idonea all'uso con tutti i refrigeranti applicabili, ossia senza scintilla, adeguatamente sigillati o intrinsecamente sicuri.

Presenza di estintori

- Se devono essere eseguiti lavori ad alte temperature, devono essere disponibili a portata di mano attrezzature di estinzione adeguate. Posizionare estintori a base di CO₂ o polvere secca in prossimità delle aree di caricamento.

Nessuna fonte di ignizione

- Ogni possibile fonte di ignizione, tra cui il fumo di sigarette, deve essere tenuta a debita distanza dal sito di installazione, riparazione, rimozione o smaltimento. Prima di eseguire il lavoro, la zona circostante all'apparecchio deve essere verificata per accertarsi dell'assenza di sostanze infiammabili o rischi di ignizione. Devono essere esposte segnalazioni di "divieto di fumo".

Area ventilata

- Assicurarsi che la zona sia aperta o che sia adeguatamente ventilata prima di interagire con il sistema o svolgere qualsiasi operazione ad alte temperature. Assicurare una ventilazione costante durante il periodo delle operazioni. La ventilazione deve disperdere in modo sicuro ogni refrigerante rilasciato e preferibilmente espellerlo esternamente nell'atmosfera.

Verifiche all'impianto di refrigerazione

- Quando modificati, i componenti elettrici devono essere idonei allo scopo e conformi alle corrette specifiche. Occorre sempre seguire le linee guida del produttore sulla manutenzione. In caso di dubbi consultare il dipartimento tecnico del produttore per ricevere assistenza.

Gli impianti devono essere sottoposti alle seguenti verifiche:

- Che la dimensione della carica sia conforme a quella della camera in cui componenti contenenti refrigerante sono installati;
- Che gli impianti e le uscite di ventilazione funzionino adeguatamente e non siano ostruite;
- Se un circuito di refrigerazione indiretto è in uso, occorre controllare la presenza di refrigerante nel circuito secondario;
- Che la segnalazione degli impianti continui ad essere visibile e leggibile. Le marcature e le segnalazioni illeggibili devono essere corrette;
- Che la segnalazione degli impianti continui ad essere visibile e leggibile. Le marcature e le segnalazioni illeggibili devono essere corrette;
- Che il tubo o i componenti di refrigerazione siano installati in una posizione in cui è improbabile che possano essere esposti a sostanze che potrebbero corrodere i componenti contenenti refrigerante, a meno che i componenti siano fabbricati con materiali intrinsecamente resistenti alla corrosione od opportunamente protetti da agenti corrosivi.

Avvertenze

Verifiche ai dispositivi elettrici

- Le operazioni di riparazione e manutenzione di componenti elettrici comprendono controlli di sicurezza iniziali e le procedure di ispezione dei componenti. In caso di guasto che possa compromettere la sicurezza, allora nessuna alimentazione elettrica deve essere collegata al circuito finché non viene riparato adeguatamente. Se il guasto non può essere riparato immediatamente, ma è necessario continuare l'operazione, utilizzare una soluzione temporanea adeguata. Ciò deve essere segnalato al proprietario dell'impianto in modo da informare tutte le parti.

- I controlli di sicurezza iniziali comprendono:

- che i condensatori siano scaricati: ciò deve essere eseguito in modo sicuro per evitare la possibilità di scintille;
- che i componenti e il cablaggio elettrici non siano esposti a tensioni durante la carica, la riparazione o la depurazione del sistema;
- che ci sia una continuità di messa a terra.

Riparazione dei componenti ermetici

- Durante le riparazioni dei componenti ermetici, tutte le forniture elettriche devono essere scollegate prima di qualsiasi rimozione delle coperture sigillate, ecc. Se è assolutamente necessario disporre di alimentazione elettrica alle apparecchiature durante la manutenzione, occorre posizionare permanentemente un rilevatore di perdite nel punto più critico per avvertire di una situazione potenzialmente pericolosa.

- Assicurarsi che lavorando sui componenti elettrici, l'involucro non venga alterato in modo tale da influire sul livello di protezione, inclusi danni ai cavi, numero eccessivo di connessioni, terminali non conformi alle specifiche originali, danni alle guarnizioni, montaggio scorretto di componenti, ecc.

- Assicurarsi che l'apparecchio sia montato saldamente.

- Assicurarsi che le guarnizioni o i materiali di tenuta non siano degradati al punto da non servire più allo scopo di impedire l'ingresso di atmosfere infiammabili. I componenti di ricambio devono essere conformi alle specifiche del produttore.

Riparazione di componenti a sicurezza intrinseca

- Non applicare carichi induttivi o capacitivi permanenti al circuito senza garantire che siano rispettate la tensione ammissibile e la corrente consentita per le apparecchiature in uso.

- I componenti a sicurezza intrinseca sono gli unici tipi che possono essere lavorati sotto tensione in presenza di un'atmosfera infiammabile.

- Sostituire i componenti soltanto con ricambi specificati dal produttore. I componenti di altro tipo possono provocare la combustione del refrigerante nell'atmosfera a causa di una perdita.

Cablaggio

- Controllare che il cablaggio non sarà soggetto ad usura, corrosione, tensione eccessiva, vibrazioni, bordi taglienti o altri effetti negativi sull'ambiente. Il controllo deve inoltre tener conto degli effetti dell'usura o di continue vibrazioni di fonti quali compressori o ventilatori.

Rilevamento di refrigeranti infiammabili

Rimozione e scarico

- La carica del refrigerante deve essere recuperata nei cilindri di recupero corretti e il sistema deve essere "lavato" con OFN per rendere l'unità sicura. Può essere necessario ripetere questo processo più volte.

- L'aria o l'ossigeno compresso non devono essere utilizzati per lo spurgo di sistemi refrigeranti.

- La depurazione va eseguita con interruzioni del vuoto nel sistema con OFN e continuando a riempire fino al raggiungimento della pressione necessaria, quindi propagare all'atmosfera, e infine svuotando l'impianto in condizioni di vuoto. Questo processo deve essere ripetuto fino ad eliminare il refrigerante dal sistema. Quando si utilizza la carica finale di OFN, il sistema deve essere sfiatato fino alla pressione atmosferica per consentire l'esecuzione del lavoro.

- La pompa del vuoto non è vicina a nessuna fonte di ignizione e la ventilazione è disponibile.

Procedure di ricarica

- Garantire che non si verifichi la contaminazione di diversi refrigeranti quando si utilizzano apparecchiature di ricarica. I tubi o i condotti devono essere quanto più corti possibile per ridurre al minimo la quantità di refrigerante contenuta in essi.

- Le bombole devono essere mantenute in posizione verticale.

- Assicurarsi che il sistema di refrigerazione sia collegato a terra prima di caricare il sistema con refrigerante.

- Etichettare il sistema quando la carica è completa (se non lo è già).

- Adottare un'estrema cura per non riempire eccessivamente il sistema di refrigerazione.

- Prima di ricaricare il sistema, esso deve essere sottoposto a prova di pressione con l'appropriato gas di spurgo. Testare la presenza di eventuali perdite del sistema al termine della ricarica, ma prima dell'attivazione. Una successiva prova di tenuta deve essere eseguita prima di lasciare il sito.

Disattivazione

- Prima di effettuare questa procedura, è essenziale che il tecnico abbia totale familiarità con l'attrezzatura e tutti i suoi dettagli.

- Prima di svolgere le operazioni, conservare un campione di olio e refrigerante da utilizzare qualora sia necessaria un'analisi prima del riutilizzo del refrigerante recuperato.

- L'energia elettrica deve essere disponibile prima dell'inizio dell'attività.

Avvertenze

- Acquisire familiarità con le attrezzature e il suo funzionamento.
 - Isolare il sistema elettricamente.
 - Prima di eseguire la procedura assicurarsi che:
 - i mezzi di movimentazione meccanica siano disponibili, se necessario, per la movimentazione di bombole di refrigerante;
 - tutti i dispositivi di protezione individuale siano disponibili e utilizzati in modo corretto;
 - il processo di ripristino sia supervisionato sempre da un addetto competente;
 - gli impianti di recupero e le bombole siano conformi agli standard appropriati.
 - Aspirare il sistema di refrigerante, se possibile.
 - Se non è possibile creare condizioni di vuoto, creare un collettore in modo che il refrigerante possa essere rimosso dalle varie parti del sistema.
 - Assicurarsi che bombola si trovi sulla bilancia prima del recupero.
 - Avviare la macchina di recupero e operare secondo le istruzioni del produttore.
 - Non riempire eccessivamente le bombole. (Non oltre l'80% di volume della carica liquida).
 - Non superare la pressione massima della bombola, neanche temporaneamente.
 - Quando le bombole sono state riempite correttamente e una volta completato il processo, assicurarsi che le bombole e le attrezzature siano state rimosse dal sito tempestivamente e tutte le valvole di isolamento sulle attrezzature siano chiuse.
 - Il refrigerante recuperato non deve essere caricato in un altro sistema di refrigerazione a meno che non sia stato depurato e controllato.

Etichettatura

- Le attrezzature devono essere etichettate certificandone la disattivazione e lo svuotamento di refrigerante. L'etichetta deve essere datate e firmate.
- Assicurarsi che vi siano etichette sul materiale che attestino che l'apparecchiatura contiene refrigerante infiammabile.

Riparazione

- Quando si trasferisce il refrigerante nelle bombole, assicurarsi che siano impiegate soltanto bombole di recupero di refrigerante adeguate.
 - Assicurarsi la disponibilità del numero corretto di bombole in grado di sostenere la carica totale del sistema. Che tutte le bombole da utilizzare siano designate per il refrigerante recuperato e etichettate per tale refrigerante (ossia bombole speciali per il recupero di refrigerante).
- Le bombole devono essere complete di valvola di sicurezza e valvole di chiusura associate in buone condizioni. Verificare che le bombole di recupero vuote siano evacuate e, se possibile, raffreddate prima che si verifichi il recupero.
 - Certificarsi che l'apparecchiatura di recupero sia in buone condizioni e in possesso di una serie di istruzioni riguardanti le attrezzature, le quali siano adatte per il recupero dei refrigeranti infiammabili.
 - Disporre di una serie di bilance tarate e in buone condizioni. I tubi flessibili devono essere completi di innesti senza perdite e in buone condizioni. Prima di utilizzare la macchina di recupero, verificare che sia in condizioni di funzionamento adeguate, sia stata realizzata una corretta manutenzione e che tutti i componenti elettrici associati sono sigillati per evitare la combustione in caso di rilascio di refrigerante.
 - Il refrigerante recuperato è restituito al fornitore in una bombola di recupero idonea, allegando la certificazione di trasferimento di rifiuti.
- Non mescolare i refrigeranti nelle unità di recupero e soprattutto non in bombole.
- Se compressori o oli per compressori devono essere rimossi, garantire che essi siano stati evacuati ad un livello accettabile per assicurarsi che il refrigerante infiammabile non rimanga all'interno del lubrificante.
- Il processo di evacuazione deve essere effettuato prima di restituire il compressore ai fornitori.
- Impiegare solo il riscaldamento elettrico al corpo del compressore per accelerare questo processo.

Avvertenze

Leggere attentamente le seguenti informazioni per utilizzare correttamente il condizionatore d'aria. Di seguito sono elencati tre tipi di precauzioni di sicurezza e suggerimenti.

⚠ AVVERTENZA: Operazioni errate possono comportare gravi conseguenze di morte o lesioni gravi.

⚠ ATTENZIONE: Operazioni errate possono provocare lesioni o danni all'apparecchio; in alcuni casi può causare gravi conseguenze.

⚠ Istruzioni: Queste informazioni possono garantire il corretto funzionamento della macchina.

Simboli usati nelle illustrazioni

⊘: Indica un'azione che deve essere evitata.

⚠: Indica che devono essere seguite istruzioni importanti.

⚡: Indica una parte che deve essere collegata a terra.

⚡: Attenzione alle scosse elettriche (questo simbolo viene visualizzato sull'etichetta dell'unità principale).

Dopo aver letto questo manuale, consegnarlo a coloro che useranno l'unità.

L'utente dell'unità dovrebbe tenere questo manuale a portata di mano e renderlo disponibile a coloro che eseguiranno riparazioni o trasferiranno l'unità. Inoltre, renderlo disponibile al nuovo utente quando l'utente cambia.

Assicurarsi di conformarsi alle seguenti avvertenze importanti per la sicurezza.

⚠ AVVERTENZA	
<ul style="list-style-type: none"> Se si riscontrano fenomeni anomali (ad esempio odore di fuoco), interrompere immediatamente l'alimentazione e contattare il rivenditore per scoprire il metodo di gestione. In tal caso, continuare a utilizzare il condizionatore danneggerà il condizionatore e potrebbe causare scosse elettriche o rischi di incendio. Non soffiare troppo a lungo il corpo umano con l'aria di raffreddamento e non lasciare che la temperatura della stanza diminuisca troppo. Altrimenti si avvertirà una sensazione sgradevole o danneggerà la salute. Chiamare il rivenditore per adottare misure per evitare perdite di refrigerante. Se il condizionatore è installato in una stanza piccola, assicurarsi di prendere ogni misura per evitare incidenti di soffocamento anche in caso di perdite di refrigerante. 	<ul style="list-style-type: none"> Quando sono necessari interventi di manutenzione e riparazione, chiamare il rivenditore per gestirli. La manutenzione e la riparazione scorrette possono causare perdite d'acqua, scosse elettriche e rischi di incendio. Non inserire le dita o altre cose nell'ingresso/uscita e nel deflettore mentre il condizionatore è in funzione. Perché la ventola ad alta velocità è molto pericolosa e può causare lesioni. Si prega di lasciare al rivenditore responsabile l'installazione del condizionatore. L'installazione scorretta può causare perdite d'acqua, scosse elettriche e rischi di incendio. Se il condizionatore è stato disinstallato o reinstallato, il rivenditore dovrebbe essere responsabile per loro. L'installazione scorretta può causare perdite d'acqua, scosse elettriche e rischi di incendio.

⚠ Avvertenze	
<ul style="list-style-type: none"> Il condizionatore non deve essere utilizzato per altri scopi oltre all'aria condizionata. Non utilizzare l'aria condizionata per altri scopi speciali, ad es. la conservazione e la protezione di cibo, animali, piante, apparecchi di precisione e opere d'arte, altrimenti le qualità di queste cose potrebbero essere danneggiate. Non smontare la presa dell'unità esterna. L'esposizione del ventilatore è molto pericolosa e può danneggiare gli esseri umani. Non smontare la presa dell'unità esterna. L'esposizione del ventilatore è molto pericolosa e può danneggiare gli esseri umani. 	<ul style="list-style-type: none"> Quando il condizionatore d'aria viene utilizzato insieme ad altri radiatori di calore, è necessario sostituire frequentemente l'atmosfera della stanza. Una ventilazione inefficiente può causare soffocamento. Dopo un uso prolungato del condizionatore d'aria, controllare la base per eventuali danni. Se la base danneggiata non viene riparata, l'unità potrebbe cadere e causare incidenti. Nessuna merce o nessuno è autorizzato a posizionarsi su un'unità esterna. La caduta di merci e persone può causare incidenti.

Avvertenze

⚠ ATTENZIONE

• Non smontare la presa dell'unità esterna. L'esposizione del ventilatore è molto pericolosa e può danneggiare gli esseri umani.



• Gli animali e le piante non dovrebbero ricevere direttamente il flusso d'aria. Altrimenti subiranno danni.



• Non utilizzare il condizionatore d'aria con le mani umide. Altrimenti si corre il rischio di folgorazione.



• Utilizzare solo un fusibile correttamente inserito. Non utilizzare cavi o altri materiali che sostituiscono il fusibile, altrimenti potrebbero verificarsi guasti o incidenti di incendio.



• Il condizionatore d'aria deve essere pulito solo dopo aver interrotto l'alimentazione per evitare scosse o lesioni.



• Non pulire il condizionatore d'aria con acqua. Altrimenti può causare una scossa.



• Dopo un uso prolungato del condizionatore d'aria, controllare la base per eventuali danni. Se la base danneggiata non viene riparata, l'unità potrebbe cadere e causare incidenti.



• Nessuna merce o nessuno è autorizzato a posizionarsi su un'unità esterna. La caduta di merci e persone può causare incidenti.



• Non collocare unità di combustione nel flusso d'aria del condizionatore d'aria, che potrebbe causare una combustione incompleta.



• Nessun fluido spray infiammabile dovrebbe essere permesso di essere collocato o utilizzato vicino al condizionatore d'aria, altrimenti potrebbe causare incidenti di incendio.



• Quando si utilizza l'insetticida spray non aprire il condizionatore d'aria. Altrimenti le sostanze chimiche velenose possono depositarsi nei condizionatori d'aria danneggiando la salute delle persone allergiche agli agenti chimici.



⚠ Istruzioni:

Si prega di chiedere al rivenditore o specialista di installare, non tentare mai personalmente. Dopo l'installazione si prega di assicurarsi delle seguenti condizioni.

⚠ AVVERTENZA:

Si prega di chiamare il rivenditore per installare il condizionatore d'aria. L'installazione scorretta può causare perdite d'acqua, scosse e rischi di incendio.

⚠ ATTENZIONE:

- Il condizionatore d'aria non può essere installato nell'ambiente con gas infiammabili perché i gas infiammabili vicino al condizionatore d'aria possono causare pericolo di incendio.
- Interruttore differenziale installato. Vengono provocate facilmente scosse elettriche senza interruttore automatico. Collegare i cavi di messa a terra.
- Il cavo di messa a terra non deve essere collegato al tubo del gas, alla tubatura dell'acqua, al parafulmine o alla linea telefonica, la messa a terra errata potrebbe causare una scossa.



Dimensione

- Utilizzare correttamente il tubo di scarico per garantire uno scarico efficiente. L'uso scorretto delle tubazioni può causare perdite d'acqua.

[Location]

- Il condizionatore d'aria dovrebbe essere collocato in un luogo ben ventilato e facilmente accessibile.
- Il condizionatore non deve essere posizionato nei seguenti luoghi:
 - (a) Luoghi con oli per macchine o altri vapori di olio.
 - (b) Mare con alto contenuto salino nell'aria.
 - (c) Vicino a una sorgente calda con alto contenuto di gas solforati.
 - (d) Area con frequenti fluttuazioni di tensione, ad es. fabbrica, ecc.
 - (e) In veicoli o navi.
 - (f) Cucina con forte vapore d'olio o umidità.
 - (g) Vicino alla macchina che emette onde elettromagnetiche.
 - (h) Luoghi con acido, vapori alcalini. TV, radio, apparecchi acustici ecc. sono almeno metri lontani dall'unità interna, dall'unità esterna, dal cavo di alimentazione, dal cavo di collegamento, dai tubi, altrimenti le immagini potrebbero essere disturbate o creare rumori.

[Cablaggio]

Il condizionatore d'aria dovrebbe essere dotato di un cavo di alimentazione speciale.

[Rumore di funzionamento]

- Scegliere i seguenti luoghi:
 - (a) In grado di supportare il peso del condizionatore d'aria, non aumentare il rumore e le vibrazioni.
 - (b) Il vapore caldo proveniente dalla presa dell'unità esterna e il rumore operativo non disturbano i vicini. Nessun ostacolo intorno all'uscita dell'unità esterna.

Precauzioni di sicurezza

● Precauzioni per l'installazione

AVVERTENZA!

- ★ L'area della stanza in cui è installato il condizionatore d'aria refrigerante R32 non può essere inferiore all'area minima specificata nella tabella seguente, per evitare potenziali problemi di sicurezza dovuti a fuori limite della concentrazione di refrigerante all'interno della stanza causata dalla perdita di refrigerante da sistema di refrigerazione dell'unità interna.
- ★ Una volta fissata la bocca delle linee di collegamento, potrebbe non essere utilizzata nuovamente (la tenuta d'aria potrebbe essere compromessa).
- ★ Per l'unità interna / esterna è necessario utilizzare un cavo connettore intero come richiesto dalle specifiche operative del processo di installazione e dalle istruzioni operative.

Area della camera minima

Tipo	LFL kg/m ³	h v m	Massa totale caricata / kg Area della stanza minima / m ²						
			1.224	1.836	2.448	3.672	4.896	6.12	7.956
R32	0.306	0.6		29	51	116	206	321	543
		1.0		10	19	42	74	116	196
		1.8		3	6	13	23	36	60
		2.2		2	4	9	15	24	40

Manuale di funzionamento del telecomando

Vista esterna del telecomando

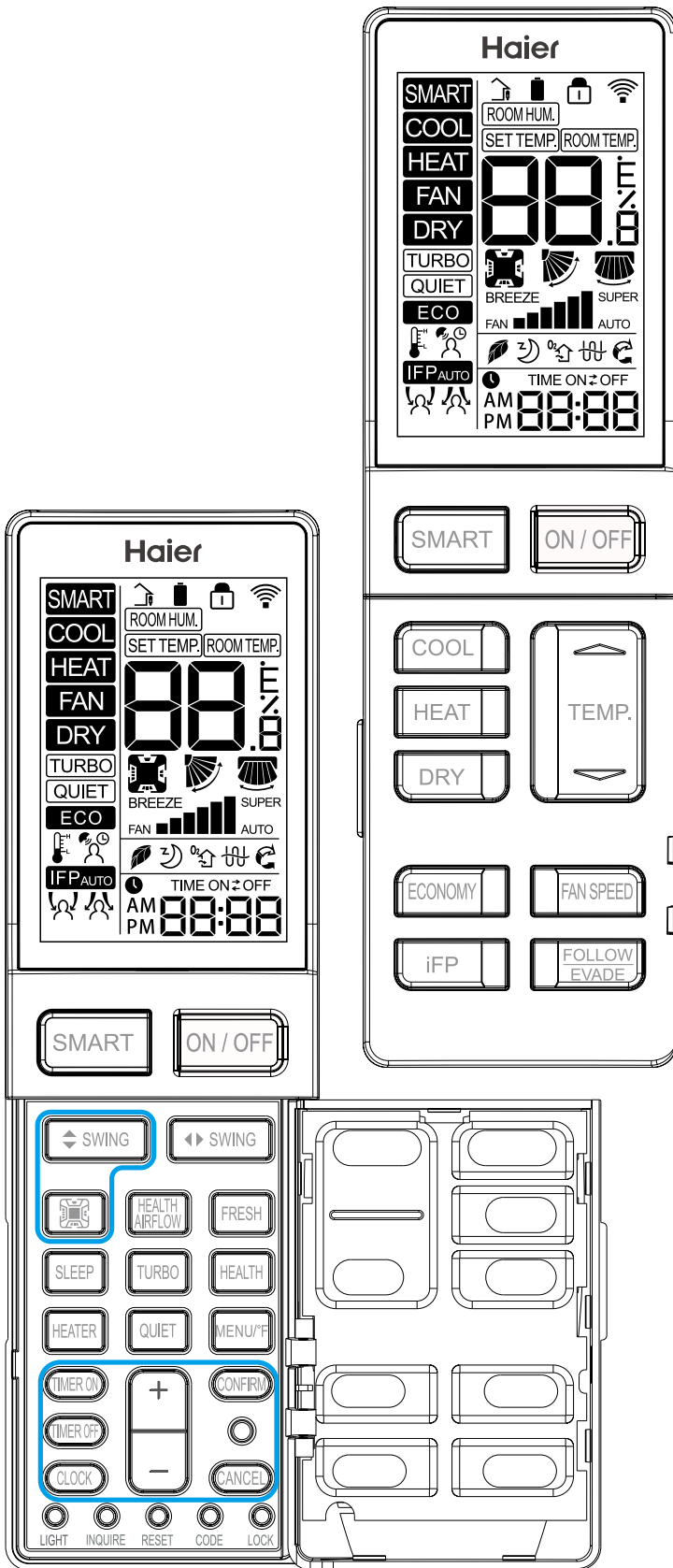

Descrizione funzionale

1. Accensione e Mostra tutto: Dopo aver inserito le batterie, il display mostrerà tutti i simboli per 3 secondi. Il telecomando entrerà quindi nella modalità di impostazione dell'orologio. Utilizzare "+" / "-" per regolare l'orologio. Premere "Conferma" al termine. Se non viene eseguita alcuna azione entro 10 secondi, il telecomando uscirà dalla modalità impostata. Vedere la sezione 22 per le istruzioni sull'impostazione dell'orologio.

2. Tasto ON/OFF: Premere il pulsante ON/OFF sul telecomando per avviare l'unità.

3. Pulsante SMART:

(1) In modalità SMART, il condizionatore d'aria passa automaticamente tra raffreddamento, riscaldamento o ventilatore per mantenere la temperatura impostata.

(2) Quando il ventilatore è impostato su AUTO, il condizionatore regola automaticamente la velocità del ventilatore in base alla temperatura ambiente.

(3) Il pulsante SMART funziona anche per accendere e spegnere l'unità.

4. Pulsante COOL (RAFFREDDAMENTO), HEAT (RISCALDAMENTO) e DRY (DEUMIDIFICATORE)

(1) In modalità RAFFREDDAMENTO, l'unità funziona in raffreddamento. Quando il VENTILATORE è impostato su AUTO, il condizionatore regola automaticamente la velocità del ventilatore in base alla temperatura ambiente. COOL verrà visualizzato durante la modalità RAFFREDDAMENTO.

(2) Nella modalità RISCALDAMENTO, l'aria calda si spegne dopo un breve periodo di tempo a causa della funzione di prevenzione dell'aria fredda. Quando il VENTILATORE è impostato su AUTO, il condizionatore regola automaticamente la velocità del ventilatore in base alla temperatura ambiente. HEAT verrà visualizzato durante la modalità RISCALDAMENTO.

(3) La modalità DEUMIDIFICATORE viene utilizzata per ridurre l'umidità. In modalità DEUMIDIFICATORE, quando la temperatura ambiente diventa inferiore all'impostazione della temperatura + 2 °F, l'unità funzionerà a intermittenza a velocità BASSA indipendentemente dall'impostazione del VENTILATORE. DRY verrà visualizzato durante la modalità DEUMIDIFICATORE.

Modalità	SMART	HEAT (riscaldamento)	COOL (raffreddamento)	DRY (deumidificatore)	FAN
TEMP iniziale.	24°C (75°F)	24°C (75°F)	24°C (75°F)	24°C (75°F)	La temperatura di impostazione non viene mostrata.
Modalità	SMART	HEAT (riscaldamento)	COOL (raffreddamento)	DRY (deumidificatore)	FAN
Velocità iniziale del ventilatore	AUTO (automatica)	BASSA	ALTO	AUTO (automatica)	BASSA

5. Tasto VELOCITÀ VENTILATORE:

Selezione della velocità del ventilatore

Premere il tasto VELOCITÀ VENTILATORE. Ad ogni pressione, la velocità del ventilatore cambia come segue:



La ventola del condizionatore funzionerà in base alla velocità del ventilatore visualizzata. Quando il VENTILATORE è impostato su AUTO, il condizionatore regola automaticamente la velocità del ventilatore in base alla temperatura ambiente.

6. TEMP. (temperatura) Pulsanti +/-:

Temp+ Ogni volta che si preme il pulsante, l'impostazione della temperatura aumenta.

Temp- Ogni volta che si preme il pulsante, l'impostazione della temperatura diminuisce.

L'intervallo della temperatura di funzionamento è 16 °C-30 °C (60 °F-86 °F).

7. Controllo quadrante (disponibile solo per modelli specifici).



Questa impostazione consente di regolare il flusso d'aria verticale individualmente su ciascun lato dell'unità.

(1) Posizioni iniziali predefinite.

	SMART	HEAT (riscaldamento)	COOL (raffreddamento)	DRY (deumidificatore)	FAN
Quadrante selezionato	Mostra tutto	Mostra tutto	Mostra tutto	Mostra tutto	Mostra tutto
Angolo di OSCILLAZIONE verticale	Posizione 3	Posizione 5	Posizione 3	Posizione 3	Posizione 3

(2) Premere il pulsante Quadrant Control per selezionare il quadrante. Ogni pulsante premuto selezionerà come mostrato di seguito:



(3) Una volta selezionato il quadrante desiderato, utilizzare il pulsante Swing verticale per impostare la direzione del flusso d'aria. Vedere sezione 9.

Caricamento della batteria

1. Rimuovere il coperchio della batteria;
2. Inserire batterie AAA (incluse) il caricamento è in linea con "+" / "-";
3. Sostituire il coperchio

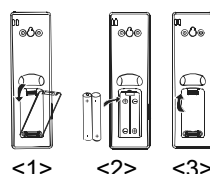

Manuale di funzionamento del telecomando

8. Pulsante di OSCILLAZIONE verticale

Regolazione della direzione del flusso d'aria

Premere il tasto OSCILLAZIONE SU/GIÙ per scegliere la posizione dei deflettori verticali del flusso d'aria.

Visualizzazione dello stato del flusso d'aria
RAFFREDDAMENTO/ DEUMIDIFICAZIONE



HEAT (riscaldamento)



9. Pulsante OSCILLAZIONE orizzontale

Premere il tasto OSCILLAZIONE SINISTRA/GIÙ per scegliere la posizione dei deflettori orizzontali del flusso d'aria.

Visualizzazione dello stato del flusso d'aria
RAFFREDDAMENTO / DEUMIDIFICATORE /
RISCALDAMENTO:

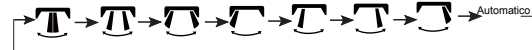

10. HEALTH AIRFLOW Controllo quadrante (disponibile solo per modelli specifici).

La funzione Health Airflow agita l'aria nella stanza.

- (1) Premere il pulsante "HEALTH AIRFLOW" per mostrare l'icona sul display LCD.
- (2) L'icona Quadrante scorrerà ciclicamente su ciascun quadrante.
- (3) L'oscillazione orizzontale è predefinita. Può essere regolata con ogni pressione del pulsante orizzontale SWING tra stretto, media, ampia e da sinistra a destra.
- (4) L'oscillazione verticale non è regolabile.
- (5) L'impostazione predefinita della velocità del ventilatore è variabile. Può essere regolata premendo il tasto FAN SPEED tra bassa, media e alta.

RIMUOVERE LE IMMAGINI

11. Modalità di funzionamento sleep:

1. Modalità SLEEP durante le modalità RAFFREDDAMENTO, DEUMIDIFICAZIONE Un'ora dopo l'avvio della modalità SLEEP, la temperatura aumenterà di 2 °F rispetto alla temperatura impostata, dopo un'altra ora, la temperatura aumenta di 2 °F. L'unità funzionerà per altre sei ore, quindi si spegnerà. La temperatura finale è 4 °F superiore alla temperatura iniziale impostata. L'uso di questa funzione aiuterà a raggiungere la massima efficienza e comfort dall'unità durante il sonno.
2. Modalità SLEEP durante la modalità RISCALDAMENTO Modalità SLEEP durante la modalità RISCALDAMENTO Un'ora dopo l'avvio della modalità SLEEP, la temperatura diminuirà di 4 °F al di sotto della temperatura impostata, dopo un'altra ora, la temperatura diminuirà di altri 4 °F. Dopo altre tre ore, la temperatura aumenterà di 2 °F. L'unità funzionerà per altre tre ore, quindi si spegnerà. La temperatura finale è 6 °F inferiore alla temperatura iniziale impostata. L'uso di questa funzione aiuterà a raggiungere la massima efficienza e comfort dall'unità durante il sonno.

3 Modalità SMART

L'unità funziona nella corrispondente modalità di sospensione adattata alla modalità operativa selezionata automaticamente.

Nota:

Quando è impostata la funzione TIMER ON, la funzione Sleep non può essere impostata. Se la funzione di riposo è stata impostata e l'utente imposta la funzione TIMER ON, la funzione di riposo verrà annullata e l'unità verrà impostata sulla funzione timer.

12. HEALTH:

- (1) Durante l'accensione o lo spegnimento, premere il pulsante "HEALTH" per visualizzare l'icona sul display LCD e premere di nuovo il pulsante "HEALTH" per annullare.
- (2) Durante lo spegnimento, premere il pulsante "HEALTH" per accedere alla modalità Ventilatore, avviare l'aria bassa e la funzione HEALTH, visualizzare l'icona .
- (3) Passare da una modalità all'altra e mantenere la funzione HEALTH.
- (4) Se la funzione HEALTH è impostata, spegnere e riaccendere per rimanere in modalità HEALTH.
- (5) La funzione HEALTH non è disponibile per alcune unità.

13. ECO:

- (1) Premere il tasto ECO e il display mostrerà ECO.
- (2) ECO è valido in tutte le modalità, viene memorizzato tra gli interruttori di tutte le modalità.
- (3) La funzione ECO accensione o spegnimento è memorizzata.
- (4) La funzione ECO non è disponibile per alcune unità.

14. Turbo / Silenzioso:

La funzione TURBO viene utilizzata per riscaldamento o raffreddamento rapidi. Premere il pulsante TURBO, il telecomando mostrerà TURBO e commuterà il ventilatore su SUPER alto. Premere di nuovo il pulsante TURBO per annullare la funzione.

Premere il pulsante QUIET, il telecomando mostrerà QUIET e commuterà il ventilatore su BREEZE. Premere di nuovo il pulsante QUIET per annullare la funzione.

Nota:

Le modalità TURBO / QUIET sono disponibili solo quando l'unità è in modalità raffreddamento o riscaldamento (non per modalità smart o dry).

L'utilizzo dell'unità in modalità QUIET per un lungo periodo di tempo può causare il raggiungimento della temperatura ambiente. In tal caso, annullare la modalità QUIET e impostare la velocità del ventilatore su un'impostazione più alta.

15. Richiede la parte del sensore di movimento opzionale

(1) Lo Smart Focal Point (iFP) farà funzionare l'unità al punto d'impostazione solo quando la stanza è occupata.

16. Evita/Segui

Quando il sensore iFP è installato, il flusso d'aria può essere impostato per seguire gli occupanti o eluderli.

17. FRESH:

- (1) La funzione FRESH è valida sotto lo stato di ON o OFF. Quando il condizionatore è spento, premere il tasto "FRESH", l'icona del display sul display LCD per accedere alla modalità Ventola e alla bassa velocità. Premere nuovamente il tasto "FRESH", questa funzione è annullata.
- (2) Dopo aver impostato la funzione FRESH, vengono mantenute le funzioni ON o OFF.
- (3) Dopo aver impostato la funzione FRESH, la funzione di commutazione della modalità viene mantenuta.
- (4) La funzione FRESH non è disponibile per alcune unità.

18. Funzione °C/°F

Premere "MENU/°F" per alternare tra [set temp] °F; [set temp] °C; e 10 °C/50 °F Modalità di riscaldamento a bassa temperatura. Il riscaldamento a bassa temperatura è disponibile solo se impostato su RISCALDAMENTO. Se impostato su Riscaldamento a bassa temperatura, il punto d'impostazione scende a una temperatura minima per evitare danni dovuti a temperature di congelamento.

19. HEATER:

- (1) Quando si seleziona la modalità RISCALDAMENTO e viene visualizzata sul display LCD, premendo il tasto "HEATER" è possibile annullare e impostare la funzione RISCALDAMENTO.
- (2) La modalità automatica non avvierà automaticamente la funzione RISCALDATORE, ma può impostare o annullare la funzione RISCALDATORE.
- (3) La funzione RISCALDATORE non è disponibile per alcune unità.

20. Timer:

Funzionamento ON/OFF

1. Avviare l'unità e selezionare la modalità operativa desiderata.
2. Premere il tasto TIMER OFF per accedere alla modalità TIMER OFF. Il telecomando inizierà a lampeggiare "OFF", regolando il tempo con il pulsante "+/-".
3. Una volta selezionato il timer desiderato affinché l'unità si spenga, premere il pulsante CONFIRM per confermare questa impostazione. Impostazione TIMER OFF:
Con una funzione TIMER OFF, premere una volta il pulsante CANCEL per annullare il TIMER OFF.

Nota:

Tenendo premuto il pulsante "+/-" si regola rapidamente l'ora. Dopo aver sostituito le batterie o si verifica un'interruzione dell'alimentazione, è necessario ripristinare l'impostazione dell'orario. In base alla sequenza di impostazione dell'ora di TIMER ON o TIMER OFF, è possibile raggiungere Start-Stop o Stop-Start.

21. Pulsante +/-:

"+" Ogni volta che si preme il pulsante, il tempo aumenta di 1 minuto. "-" Ogni volta che si preme il pulsante, il tempo diminuisce di 1 minuto. Tenendo premuto il pulsante "+" o "-" si regola rapidamente l'ora.

22. Orologio:

Premere il pulsante "Orologio", "AM" o "PM" lampeggeranno quando il telecomando si trova in modalità di impostazione dell'orologio. Usa "+/-" per impostare la modalità Usa "modalità di chiusura". Utilizzare M. per regolare l'orologio e quindi premere "CONFIRM" per uscire dalla modalità di impostazione.

23. LIGHT (luce):

Accende e spegne il display dell'unità interna.

24. RESET (azzerare):

Se il telecomando non funziona correttamente, utilizzare una penna o un oggetto simile per premere questo pulsante per reimpostare il telecomando.

25. LOCK:



Utilizzato per bloccare i pulsanti e il display LCD.

26. CODICE: Funzione riservata



27. RICHIESTA Funzione riservata.

Risoluzione dei problemi

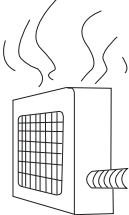
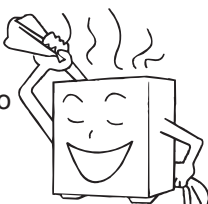
I seguenti non sono malfunzionamenti



<p>Si sente un suono dell'acqua che scorre.</p>		<p>Quando il condizionatore d'aria viene avviato, quando il compressore si avvia o si arresta durante il funzionamento o quando il condizionatore d'aria è fermo, a volte suona "Bi-Bi-" o "Godo-Godo". È il suono del flusso del refrigerante e non è un problema.</p>
<p>Si avverte uno scricchiolio</p>		<p>Ciò è causato dall'espansione del calore o dalla contrazione della plastica.</p>
<p>Produce un odore.</p>		<p>L'aria che fuoriesce dall'unità interna a volte odora. L'odore risulta dagli odori di mobili, vernici, tabacco assorbiti dall'unità interna.</p>
<p>Durante il funzionamento, la nebbia bianca fuoriesce dall'unità interna.</p>		<p>In modalità RAFFREDDAMENTO o DEUMIDIFICAZIONE, è possibile vedere una leggera nebbia d'acqua fuoriuscire dall'unità, è la nebbia condensata perché l'aria interna improvvisamente raffreddata viene espulsa.</p>
<p>Passa automaticamente in modalità VENTILATORE durante il raffreddamento.</p>		<p>Per evitare che si accumuli gelo sullo scambiatore di calore dell'unità interna, a volte passa automaticamente in modalità VENTILATORE, ma tornerà presto alla modalità di raffreddamento.</p>
<p>Il condizionatore non può essere riavviato subito dopo l'arresto. Il condizionatore d'aria non si avvia?</p>		<p>Ciò è dovuto alla funzione di auto-protezione del sistema, pertanto, non può essere riavviato per circa tre minuti dopo l'arresto. Attendere tre minuti</p>
<p>L'aria non soffia o la velocità del ventilatore non può essere cambiata durante la deumidificazione.</p>		<p>Nella modalità DEUMIDIFICATORE, quando la temperatura ambiente diventa più alta di 2 °C rispetto all'impostazione della temperatura, l'unità funzionerà a intermittenza alla velocità BASSA a prescindere dell'impostazione del VENTILATORE</p>
<p>Acqua o vapore generato dall'unità esterna durante il riscaldamento.</p>		<p>Ciò accade quando viene rimossa la brina accumulata sull'unità esterna (durante l'operazione di sbrinamento).</p> <p style="text-align: right;">Funzionamento dello sbrinamento</p> 
<p>Durante il riscaldamento, il ventilatore interno è ancora in funzione anche se l'unità è ferma.</p>		<p>Per sfruttare il surriscaldamento, la ventola interna continuerà a funzionare per un po' di tempo dopo che l'unità si è fermata automaticamente.</p>

Si prega di verificare le seguenti cose sul condizionatore d'aria prima di effettuare una chiamata di manutenzione.

L'unità non si avvia		
<p>L'alimentazione principale è accesa?</p>  <p>L'interruttore di alimentazione non è in posizione ON.</p>	<p>La potenza di alimentazione della città è normale?</p> 	<p>L'interruttore di dispersione verso terra non è in azione?</p> <p>Spegnere immediatamente l'interruttore di alimentazione e contattare il rivenditore.</p>

Risoluzione dei problemi

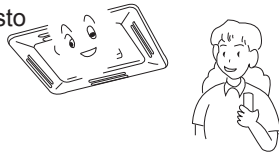
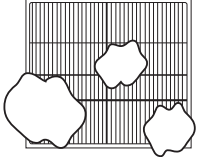
Raffreddamento o riscaldamento insufficienti

<p>Il comando operativo è regolato come richiesto</p> 	<p>Filtro dell'aria troppo sporco?</p> 	<p>Serranda di oscillazione orizzontale verso l'alto? (in modalità RISCALDAMENTO)</p> 
<p>Esistono ostacoli all'ingresso o all'uscita dell'aria?</p> 	<p>Porta o finestra aperta?</p> 	

Raffreddamento insufficiente

<p>Qualche altra fonte di calore nella stanza?</p> 	<p>Luce solare diretta nella stanza?</p> 	<p>Troppo affollato nella stanza?</p> 
--	--	---

Aria fredda emessa (durante il riscaldamento)

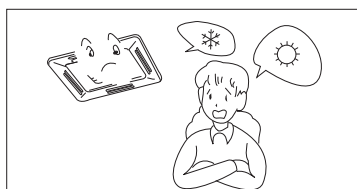

Quando il condizionatore d'aria non funziona correttamente dopo aver controllato gli articoli sopra menzionati o quando si osserva il seguente fenomeno, interrompere il funzionamento del condizionatore d'aria e contattare il rivenditore.

- 1) Il fusibile o l'interruttore spesso si spengono.
- 2) L'acqua cade durante l'operazione di raffreddamento o deumidificazione.
- 3) C'è un'irregolarità nel funzionamento o si ascolta un suono anomalo.

Quando si verifica un guasto, la ventola dell'unità interna smette di funzionare.

Per guasti interni, solo il LED in esecuzione del ricevitore remoto indicherà

In caso di guasto esterno, il LED del timer e il LED in funzione indicano che il LED del timer del ricevitore remoto sta per la posizione di dieci e che il LED sta per una posizione. Il LED del timer lampeggia prima, 2 secondi dopo, anche il LED in funzione lampeggia. Dopo questo Termina, 4 secondi dopo, lampeggeranno di nuovo. I tempi flash sono i mancato funzionamento dell'unità esterna + 20. Ad esempio, il codice di errore è esterno a 2, quindi l'unità interna dovrebbe visualizzare 22. Di conseguenza, il LED del timer lampeggia due volte prima, quindi il LED lampeggia due volte.

Ta: Sensore di temperatura ambiente Tm: sensore di temperatura della bobina

Risoluzione dei problemi	CODICE GUASTO (il led corrente della scheda ricevente interna lampeggia tempi)	POSSIBILI RAGIONI
Ta Temperatura guasta	1	Sensore scollegato o rotto, o in posizione errata o cortocircuito
Tm Temperatura guasta	2	Sensore scollegato o rotto, o in posizione errata o cortocircuito
EEPROM difettosa sulla scheda del circuito stampato dell'unità interna	4	Scheda del circuito stampato dell'unità interna difettosa
Comunicazione anomala tra unità interne ed esterne	7	Collegamento errato, cavi scollegati o impostazione errata dell'indirizzo dell'unità interna, alimentazione difettosa o scheda del circuito stampato difettosa
Comunicazione anomala tra comando a filo dell'unità interna e rispettiva scheda del circuito stampato	8	Connessione errata, comando a filo scollegato, scheda del circuito stampato difettosa
Sistema di drenaggio anormale	12	Motore della pompa è scollegato, o in posizione errata, oppure l'interruttore a galleggiante è guasto, oppure l'interruttore a galleggiante è scollegato o in posizione errata
Segnale errato attraverso zero	13	Rilevato segnale errato attraverso zero
Motore del ventilatore CC dell'unità interna anormale	14	Motore del ventilatore CC scollegato o ventilatore CC o circuito danneggiati
Funzionamento in modalità anormale dell'interno	16	Diverso dalla modalità unità esterna

Per il guasto esterno indicato dall'unità interna, fare riferimento all'elenco dei codici di guasto esterno

Indicazioni essenziali per il cliente

Indicazioni essenziali per il cliente

- Si prega di installare il condizionatore d'aria in base ai requisiti specificati in questo manuale per garantire il corretto funzionamento del condizionatore d'aria.
- Fare attenzione a non graffiare la superficie durante lo spostamento del condizionatore d'aria.
- Si prega di conservare il manuale di installazione per riferimenti futuri in caso di manutenzione e modifica del luogo di installazione.
- Dopo l'installazione, si prega di utilizzare il condizionatore d'aria secondo le specifiche nel manuale di istruzioni.

Indicazioni d'uso

Regolare la direzione del flusso d'aria adeguata

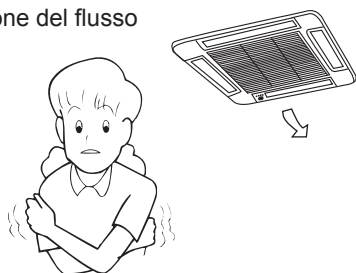

Evitare la luce solare diretta e il flusso d'aria



Mantenere la temperatura interna corretta Troppo freddo o caldo non fa bene alla salute. Inoltre, comporterà un consumo eccessivo di energia elettrica.

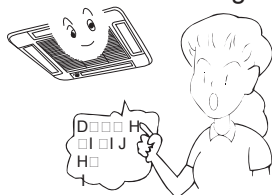

Utilizzare efficacemente il timer. Usando la modalità TIMER, è possibile impostare la temperatura della stanza su una temperatura adeguata al risveglio o al ritorno a casa

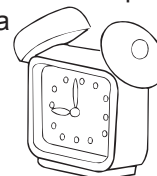

Manutenzione

Manutenzione stagionale
Manutenzione post-stagione

Utilizzare l'unità con la modalità VENTOLATORE in un giorno ideale per circa mezza giornata per asciugare bene l'interno dell'unità. Interrompere il funzionamento e spegnere l'interruttore di alimentazione. L'energia elettrica viene consumata anche se il condizionatore è spento.



Pulire il filtro dell'aria, l'unità interna e l'unità esterna e coprire l'unità con uno spolverino.

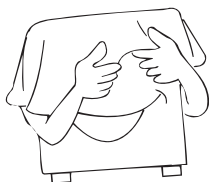

Manutenzione pre-stagione

Verificare che non vi siano ostacoli che bloccano l'ingresso dell'aria e l'uscita dell'aria dell'unità interna ed esterna per evitare di ridurre l'efficienza operativa.

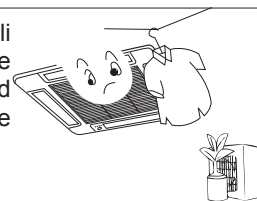

Assicurarsi di installare il filtro dell'aria, assicurarsi che il filtro dell'aria non sia sporco. In caso contrario, potrebbero verificarsi danni alla macchina o malfunzionamenti dovuti alla polvere all'interno dell'unità

Per prevenire il compressore quando si avvia in modalità RISCALDAMENTO, attivare l'interruttore di alimentazione 2 ore prima della messa in funzione, inoltre, mantenere sempre l'interruttore di alimentazione acceso durante l'uso del sensore.

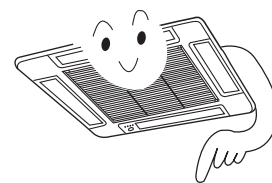

NOTA

La parte interna dell'unità interna deve essere pulita. Consultare il rivenditore, poiché la pulizia deve essere eseguita dal tecnico. Nell'operazione di raffreddamento, scaricare l'acqua di scarico del sistema nella stanza.

Manutenzione

Pulire l'unità

Spegnere l'interruttore di alimentazione.	Non maneggiare con una mano bagnata.	Non usare acqua calda o liquidi volatili.
		

NOTA: Per informazioni dettagliate consultare il rivenditore

Lavaggio del filtro dell'aria

- Non danneggiare il filtro dell'aria, o potrebbe causare problemi
- Se l'ambiente in cui l'aria condizionata funziona è pieno di polvere, il filtro dell'aria dovrebbe essere lavato con la maggiore frequenza possibile (di solito due volte a settimana).

1. Prendere la griglia della presa d'aria

Guardare l'immagine, premere verticalmente i due interruttori di inclusione per farlo avvicinare alla griglia laterale, quindi sollevarlo per circa 45° per rimuovere la griglia di ingresso dell'aria verso il basso.

Premere l'interruttore di inclusione in base alla direzione della punta della freccia.



Immagine 1



Prendere la griglia della presa d'aria

2. Rimuovere il filtro dell'aria (figura 2)

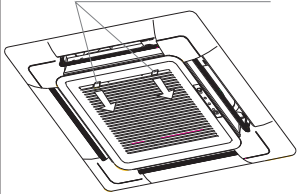
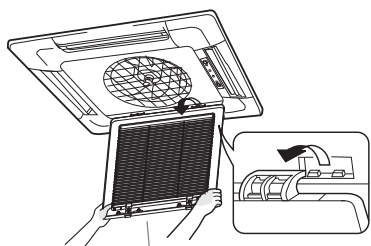
Premi il bordo esterno della griglia di ingresso dell'aria con il pollice, allo stesso tempo, estrai leggermente il bordo inferiore della rete del filtro con l'indice, in modo che la rete del filtro possa separarsi dall'interruttore di inclusione per consentirci di ottenerla facilmente

Immagine 2

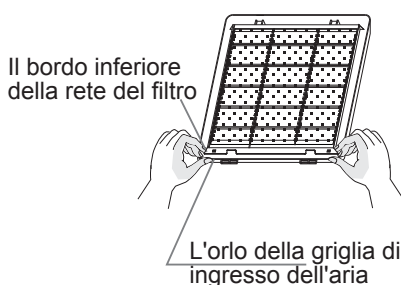

PS: le foto sopra sono solo modelli, fare riferimento al vero macchinario.

Pulire la griglia di ingresso dell'aria

(1). Aprire la griglia di aspirazione dell'aria.

Tirare le due maniglie contemporaneamente, estraendole lentamente. (quando si chiude, la procedura è invertita).

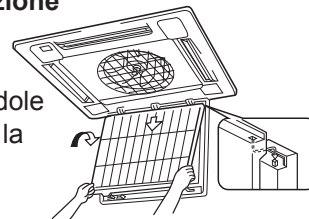

(2). Rimuovere il filtro dell'aria

Fare riferimento a "Pulizia del filtro dell'aria".

(3). Rimuovere la griglia dalla presa d'aria.

Aprire la griglia della presa d'aria per 45°, sollevarla.

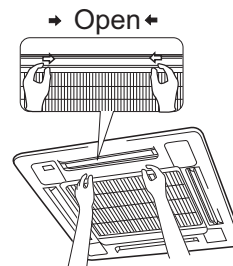

(4). Pulisci

⚠ Avviso:

Non usare l'acqua calda oltre i 50 °C per pulire per evitare scolorimenti o deformazioni.

Utilizzare una spazzola morbida, acqua e detergente neutro per pulire, quindi eliminare l'acqua.

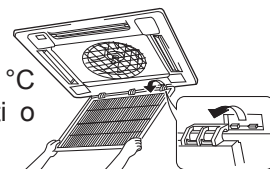

Quando c'è troppa polvere

Utilizzare la ventola di ventilazione o spruzzare direttamente il detergente speciale per la cucina sulla griglia di ingresso dell'aria, 10 minuti dopo usare acqua per pulire.

(5). Installare la griglia di aspirazione dell'aria.

Riferendosi alla procedura 3.

(6). Installare il filtro dell'aria

Fare riferimento a "Pulizia del filtro dell'aria".

(7). Chiudere la griglia di ingresso dell'aria

Riferendosi alla procedura 1.

Procedura d'installazione

PRECAUZIONI

Per garantire un'installazione corretta, leggere attentamente le "Precauzioni" prima di lavorare. Dopo l'installazione, avviare correttamente l'unità e mostrare ai clienti come utilizzare e mantenere l'unità.

Significati di avvertimento e attenzione:

⚠ **AVVERTENZA:** Se non viene osservato, potrebbero verificarsi lesioni gravi o addirittura la morte.

⚠ **ATTENZIONE** Potrebbero verificarsi ferite di persone per danni dell'apparecchio se non viene osservata.

⚠ **AVVERTENZA:**

- L'installazione deve essere eseguita da professionisti, non installare l'unità da soli. L'installazione errata causerà perdite d'acqua, scosse elettriche o incendi.
- Installare l'unità come da manuale. L'installazione errata causerà perdite d'acqua, scosse elettriche o incidenti di incendio.
- Assicurarsi di utilizzare accessori e parti specificati. In caso contrario, potrebbero verificarsi perdite d'acqua, scosse elettriche, incidenti di incendio o caduta dell'unità.
- L'unità dovrebbe essere posizionata in un luogo abbastanza forte da sostenere l'unità. Oppure, l'unità cadrà giù causando lesioni.
- Quando si installa l'unità, prendere in considerazione tempeste, tifoni, terremoti. L'installazione errata può causare la caduta dell'unità.
- Tutto il lavoro elettrico deve essere eseguito da personale esperto secondo il codice locale, i regolamenti e questo manuale.
- Utilizzare un cavo esclusivo per l'unità. L'installazione errata o il filo elettrico sottodimensionato possono causare scosse elettriche o incidenti di incendio.
- Tutti i fili e il circuito devono essere sicuri. Usare il filo esclusivo fissato saldamente. Assicurarsi che la forza esterna non influenzi la morsettiere e il cavo elettrico. Scarso contatto e installazione possono causare incidenti di incendio.
- Disporre il cavo correttamente quando si collega l'alimentazione interna ed esterna. Fissare saldamente il copritermine per evitare il surriscaldamento, le scosse elettriche o addirittura un incendio.
- Nel caso in cui si siano verificate perdite di refrigerante durante l'installazione dell'unità, mantenere una buona ventilazione nella stanza.
- Il gas velenoso si verificherà in caso di incendio.
- Controllare l'unità al momento dell'installazione. Assicurarsi che non ci siano perdite. Il refrigerante induce gas velenoso quando incontra la fonte di calore come riscaldatore, forno, ecc.
- Disattivare l'alimentazione prima di toccare la morsettiere.

⚠ **ATTENZIONE**

- L'unità deve essere collegata a terra. Ma la messa a terra non deve essere collegata alla tubatura dell'acqua del gas, alla linea telefonica. Una messa a terra insufficiente può causare scosse elettriche.
- Assicurarsi di installare un interruttore di dispersione per evitare scosse elettriche.
- Disporre il drenaggio dell'acqua secondo questo manuale. Coprire il tubo con materiali isolanti nel caso in cui possa verificarsi la rugiada. L'installazione inadeguata del drenaggio dell'acqua causerà perdite d'acqua e bagnerà i mobili.
- Per mantenere una buona immagine o ridurre il rumore, mantenere almeno 1 m dalla radio T.V., quando si installa l'unità interna ed esterna, il cavo di collegamento e la linea di alimentazione. (Se l'onda radio è relativamente forte, 1 m non è sufficiente per ridurre il rumore).
- Non installare l'unità nei seguenti luoghi:
 - (a) In presenza di nebbia di olio o gasolio, come la cucina, o, quando le parti in plastica possono essere invecchiate, o in caso di perdite d'acqua.
 - (b) Dove c'è gas corrosivo. Il tubo di rame e la parte saldata possono essere danneggiati a causa della corrosione, causando perdite.
 - (c) Dove c'è una forte radiazione. Ciò influirà sul sistema di controllo dell'unità, causando malfunzionamenti dell'unità
 - (d) In presenza di gas infiammabili, sporcizia e sostanze volatili (diluente, benzina), questi materiali potrebbero causare incidenti di incendio.
- Fare riferimento al modello di carta quando si installa l'unità.

Precauzioni per il personale di installazione

Ricordarsi di mostrare ai clienti come utilizzare l'unità.

Procedura d'installazione

1 PRIMA DELL'INSTALLAZIONE <Non gettare gli accessori fino a comp>

- Determina il modo di trasportare l'unità nel luogo di installazione.
- Non rimuovere l'imballaggio finché l'unità non raggiunge il luogo di installazione.
- Se il disimballaggio è inevitabile, proteggere l'unità correttamente.

2 SELEZIONE DEL LUOGO D'INSTALLAZIONE

(1) Il luogo di installazione deve soddisfare i seguenti punti ed essere concordato dai clienti:

- Luogo in cui può essere assicurato il corretto flusso d'aria.
- Nessun blocco al flusso d'aria.
- Il drenaggio dell'acqua è regolare.
- Luogo abbastanza forte da sostenere il peso dell'unità.
- Luogo in cui l'inclinazione non è evidente sul soffitto.
- Abbastanza spazio per la manutenzione.
- La lunghezza delle tubazioni dell'unità interna ed esterna è entro i limiti. (Fare riferimento al Manuale di installazione per unità esterna.)
- Unità interna ed esterna, cavo di alimentazione, cavo inter-unità sono ad almeno 1 m di distanza dalla radio T.V. Questo è utile per evitare disturbi e disturbi dell'immagine. (Anche se m viene mantenuto, il rumore può ancora apparire se l'onda radio è forte)

(2) Altezza del soffitto

L'unità interna può essere installata a soffitto di 2,5-3 m di altezza. (Fare riferimento a Impostazioni locali e manuale di installazione del pannello di ornamento.)

(3) Installare il bullone di sospensione.

Controllare se il luogo di installazione è abbastanza forte da contenere il peso. Adottare le misure necessarie nel caso in cui non sia sicuro. (La distanza tra i fori è indicata sul cartamodello. Fare riferimento al modello di carta per cui è necessario rinforzare il luogo)

Modello	H
AB25S2SC1FA AB35S2SC1FA AB50S2SC1FA	320
AB25S2SC2FA AB35S2SC2FA AB50S2SC2FA	320
AB50S2SF1FA	236
AB71S2SG1FA	257

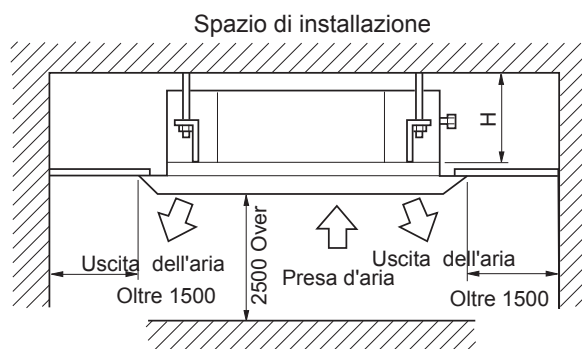

3 PREPARAZIONE PER L'INSTALLAZIONE

(1) Posizione dell'apertura del soffitto tra l'unità e il bullone di sospensione.

AB25S2SC1FA AB35S2SC1FA AB50S2SC1FA
AB25S2SC2FA AB35S2SC2FA AB50S2SC2FA

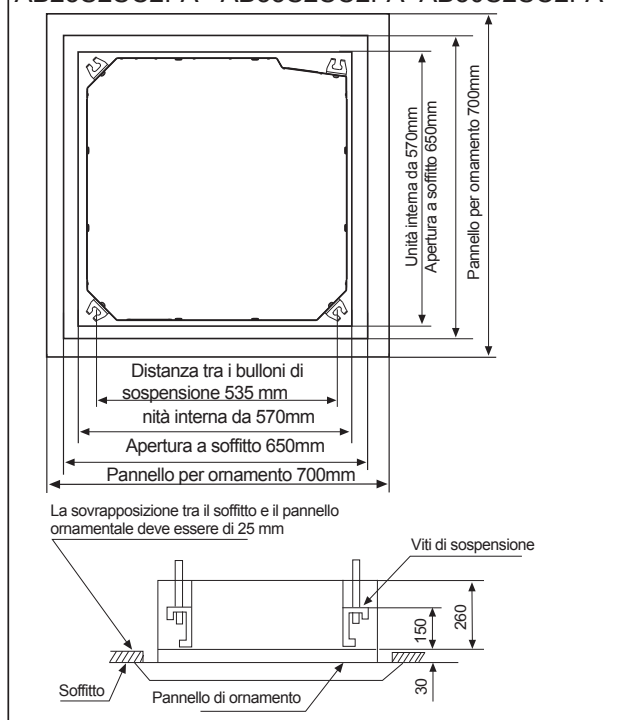

AB50S2SF1FA AB71S2SG1FA

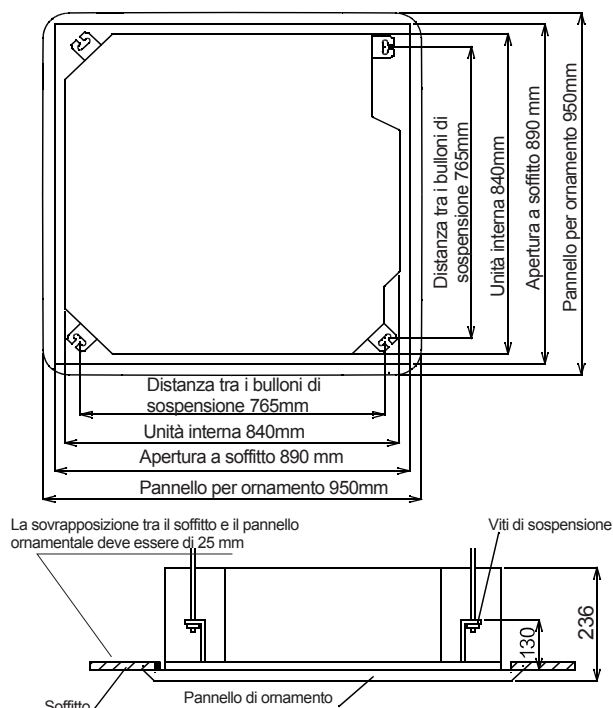

Procedura d'installazione

Unità interna	Pannello
AB25S2SC1FA AB35S2SC1FA AB50S2SC1FA	PB-700IB
AB25S2SC2FA AB35S2SC2FA AB50S2SC2FA	PB-620KB
AB50S2SF1FA AB71S2SG1FA	PB-950KB

Procedura d'installazione

(2) Tagliare un'apertura nel soffitto per l'installazione, se necessario. (quando il soffitto esiste già.)

- Fare riferimento al modello di carta per la dimensione del foro del soffitto.
- Collegare tutte le tubazioni (refrigerante, scarico dell'acqua), i cablaggi (cavo interunità) all'unità interna, prima dell'installazione.
- Tagliare un buco nel soffitto, può essere utilizzato un telaio per garantire una superficie liscia e per evitare vibrazioni.
- Contattare l'agente immobiliare

(3) Installare un bullone di sospensione. (Utilizzare un bullone M 10)

- Per sostenere il peso unitario, utilizzare il bullone di ancoraggio nel caso di un soffitto già esistente. Per i controsoffitti nuovi, utilizzare bulloni di tipo integrato o parti preparate sul campo.
- Prima di procedere all'installazione, regolare lo spazio tra il soffitto

Nota: Tutte le parti sopra menzionate devono essere preparate in campo.

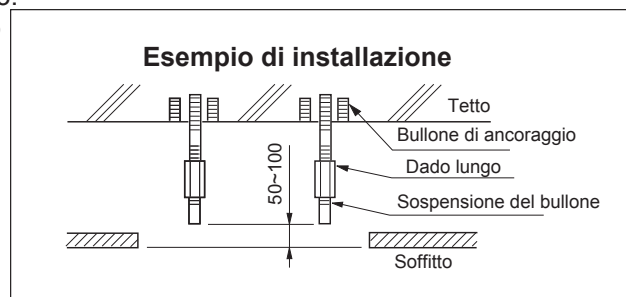

4 INSTALLAZIONE DELL'UNITÀ INTERNA

Nel caso di un nuovo soffitto

(1) Installare l'unità temporaneamente

Mettere la staffa di sospensione sul bullone di sospensione. Assicurarsi di utilizzare dado e rondella ad entrambe le estremità della staffa.

(2) Per quanto riguarda le dimensioni del foro del soffitto, vedere il modello di carta. Chiedere all'agente immobiliare per i dettagli. Il centro del foro è segnato sul modello di carta. Il centro dell'unità è contrassegnato sulla scheda nell'unità e sul modello di carta.

Montare il modello di carta⁵ sull'unità usando 3 viti⁶. Fissare l'angolo della vaschetta di scarico all'uscita delle tubazioni.

<Dopo l'installazione a soffitto>

(3) Regolare l'unità nella giusta posizione. (Fare riferimento alla preparazione per l'installazione- (1))

(4) Controllare il livello orizzontale dell'unità.

La pompa dell'acqua e l'interruttore flatting sono installati all'interno dell'unità interna, controllare i quattro angoli dell'unità per il suo livello usando il comparatore orizzontale o il tubo in PVC con acqua. (Se l'unità è inclinata rispetto alla direzione del drenaggio dell'acqua, potrebbe verificarsi un problema con l'interruttore flottante, provocando perdite d'acqua.)

(5) Rimuovere il supporto della rondella² e serrare il dado sopra.

(6) Rimuovere il modello di carta.

Nel caso del soffitto esiste già

(1) Installare l'unità temporaneamente

Mettere la staffa di sospensione sul bullone di sospensione. Assicurarsi di utilizzare dado e rondella ad entrambe le estremità della staffa. Fissare saldamente la staffa.

(2) Regolare l'altezza dell'unità. (Fare riferimento alla preparazione per l'installazione- (1))

(3) Procedere con **3** e **4** di "In caso di nuovo massimale".

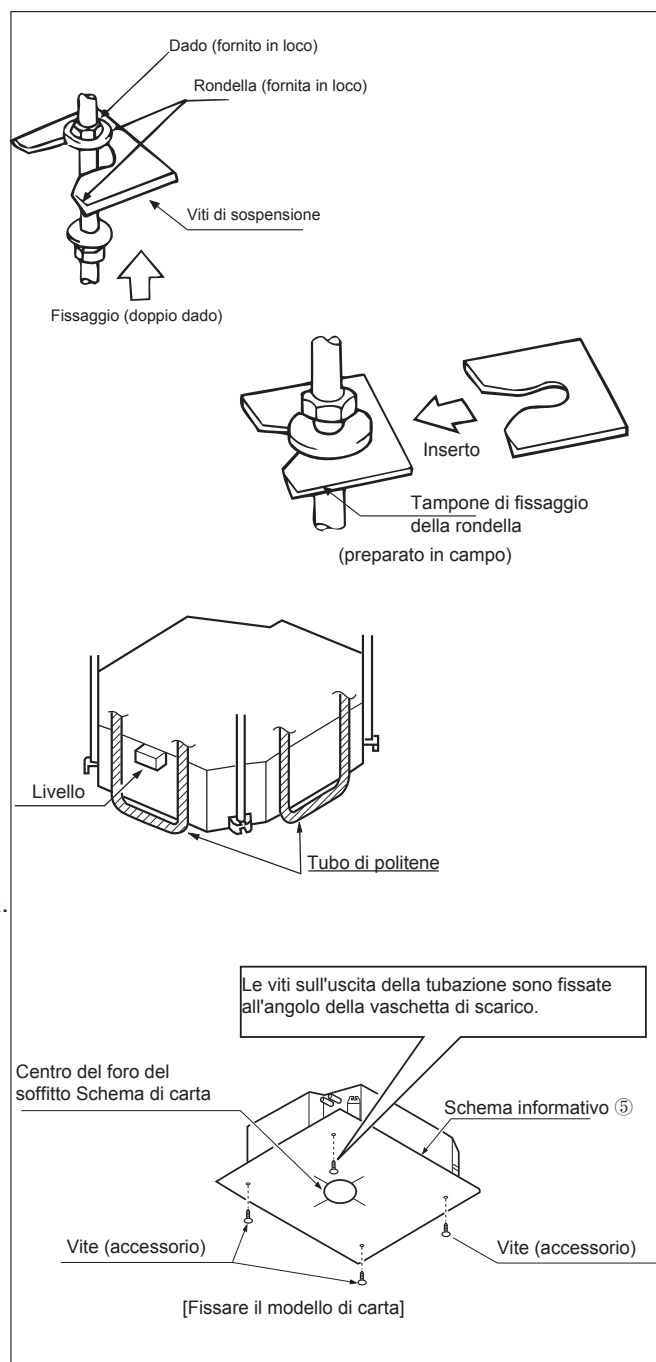

Procedura d'installazione

5 TUBAZIONI DEL REFRIGERANTE (Per le tubazioni esterne, fare riferimento al Manuale di installazione dell'unità esterna.)

- L'esterno è precaricato con il refrigerante.
- Assicurarsi di vedere la Fig., Quando si collegano e si rimuovono le tubazioni dall'unità.
- Per le dimensioni del dado svasato, fare riferimento alla Tabella 1.
- Applicare olio refrigerante sia all'interno che all'esterno del dado svasato. Stringerlo stretto per 3-4 giri quindi serrarlo.
- Utilizzare la coppia specificata nella Tabella 1 (troppa forza può danneggiare il dado svasato, causando perdite di gas).
- Controllare i giunti delle tubazioni per individuare perdite di gas. Isolare le tubazioni come mostrato nella figura seguente.
- Giunto del coperchio di tubazione del gas e isolante ⑦ con guarnizione.

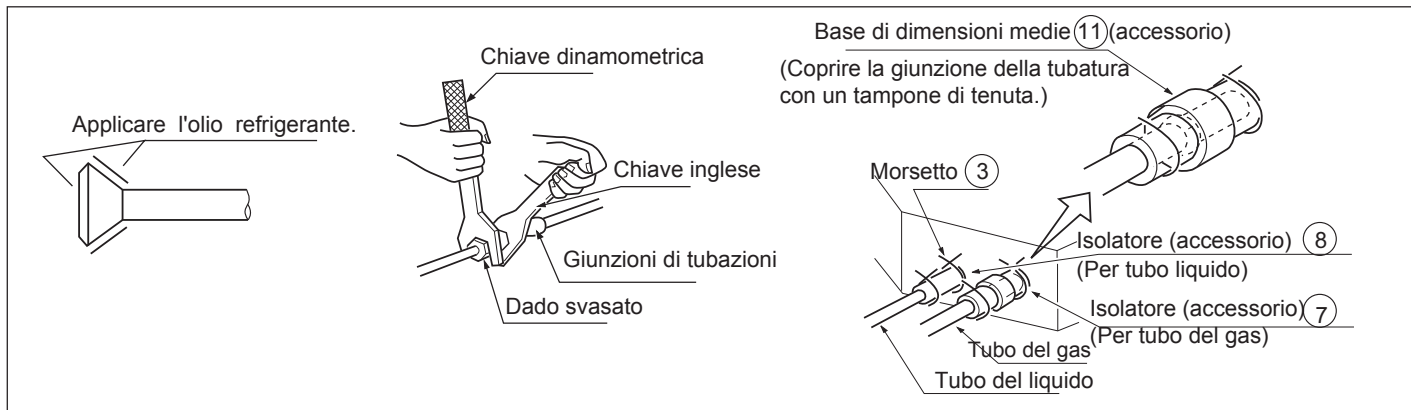

Dimensione del tubo

Modello	Lato liquido	Lato gas
AB25S2SC1/2FA AB35S2SC1/2FA	Ø6.35mm	Ø9.52mm
AB50S2SC1/2FA	Ø6.35mm	Ø12.7mm
AB71S2SG1FA	Ø9.52mm	Ø15.88mm

Tabella 1

Dimensione del tubo	Coppia di serraggio	A(mm)	Forma bagliore
φ 6.35	1420~1720N.cm (144~176kgf.cm)	8.3~8.7	
φ 9.52	3270~3990N.cm (333~407kgf.cm)	12.0~12.4	
φ 12.7	4950~6030N.cm (490~500kgf.cm)	12.4~16.6	
φ 15.88	6180~7540N.cm (630~770kgf.cm)	18.6~19.0	
φ 19.05	9720~11860 N.cm (990~1210 kgf.cm)	22.9~23.3	

6 INSTALLAZIONE DEL TUBO IDRAULICO

(1) Installare il tubo di drenaggio dell'acqua

- Il diametro del tubo deve essere uguale o maggiore di quello delle tubazioni dell'unità (tubo di polietilene; dimensione: 25mm; D.E. 32mm)
- Il tubo di scarico deve essere corto, con una pendenza verso il basso di almeno 1/100 per evitare che si verifichi un air bag.
- Se non è possibile effettuare la discesa verso il basso, adottare altre misure per sollevarlo.
- Se non è possibile effettuare la discesa verso il basso, adottare altre misure per sollevarlo.

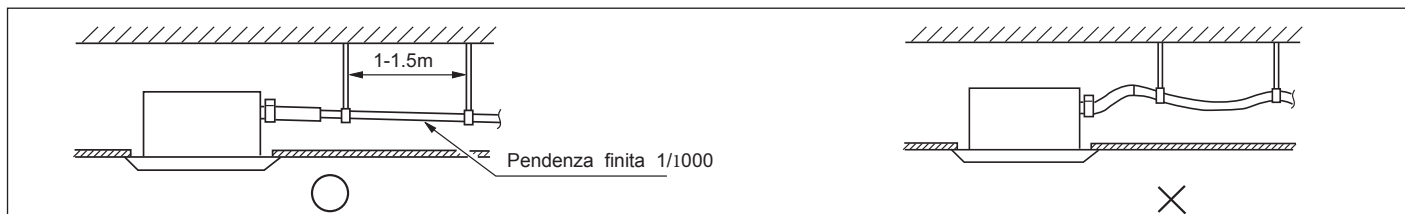

- Utilizzare il tubo rigido autobloccante e il morsetto ① con l'unità. Inserire il tubo dell'acqua nella presa dell'acqua fino a raggiungere il nastro bianco. Stringere il fermaglio fino a quando la testa della vite si trova a meno di 4 mm dal tubo.
- Avvolgere il tubo di scarico sulla clip usando il cuscinetto sigillante ⑨.
- Isolare il tubo di scarico nella stanza.

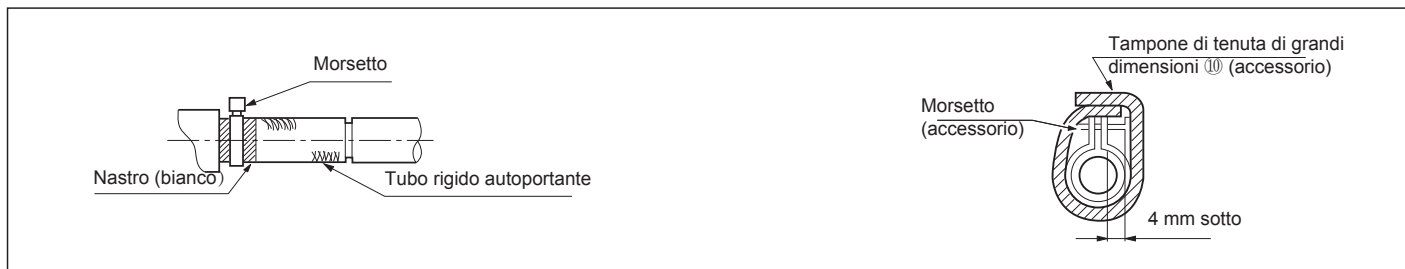

Procedura d'installazione

<Precauzioni per il tubo di sollevamento dell'acqua di scarico>

L'altezza di installazione deve essere inferiore a 280 mm.
Dovrebbe esserci un angolo retto con l'unità, 300 mm dall'unità.

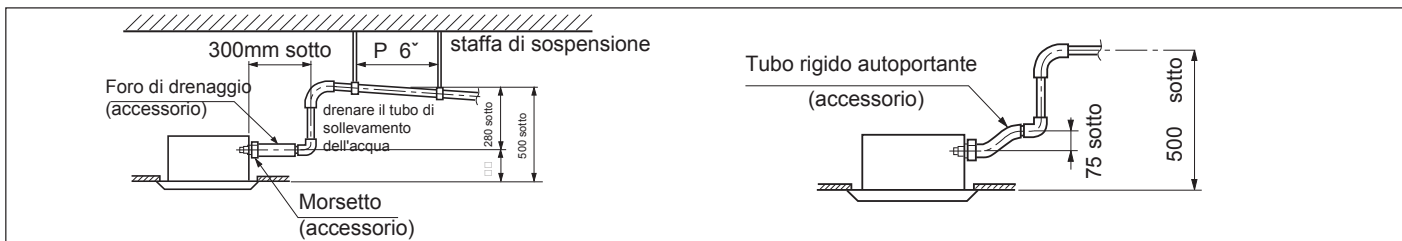

Nota:

La pendenza del tubo di scarico dell'acqua () deve essere entro 75 mm, non applicare troppa forza su di esso.
Se più tubi dell'acqua si uniscono, eseguire le procedure seguenti

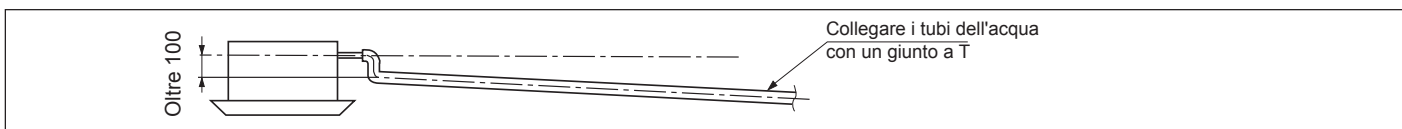

Le specifiche dei tubi dell'acqua devono soddisfare i requisiti per il funzionamento dell'unità.

(2) Controllare se il drenaggio dell'acqua è liscio dopo l'installazione.

- Verificare se l'unità interna è orizzontale con livellatore o tubo in polietilene pieno d'acqua e controllare che la dimensione dell'apertura del soffitto sia corretta. Togliere l'indicatore della leva prima di installare il pannello decorativo.
- Fissare le viti per fare la differenza di altezza tra i due lati dell'unità interna inferiore a 5 mm.
- Prima fissarlo con le viti temporaneamente.
- Fissare le due viti di fissaggio temporanee e le altre due e serrare le quattro viti.
- Collegare i fili del motore sincro.
- Collegare il filo del segnale.
- Se non vi è nessuna risposta del telecomando, controllare se il cablaggio è corretto, riavviare il telecomando 10 secondi dopo aver spento l'alimentazione.

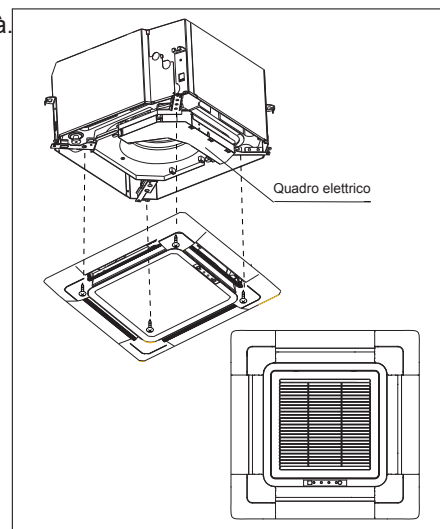

<Limiti dell'installazione della scheda del pannello>

- Installare la scheda del pannello nella direzione mostrata in figura. La direzione errata provocherà perdite d'acqua, nel frattempo vengono visualizzati oscillazione e ricezione del segnale che non possono essere collegati.
- Caricare, attraverso l'uscita dell'aria o ispezionando il foro, 1200ccd d'acqua per vedere il drenaggio dell'acqua.

Dopo il cablaggio

- Controllare il drenaggio dell'acqua durante il raffreddamento.

Quando il cablaggio non è completo

- Rimuovere la copertura della scatola di controllo, collegare l'alimentazione PH ai terminali 1 e 2 sulla morsettiere, utilizzare il telecomando per azionare l'unità.
- Nota, in questa operazione, la ventola sarà in esecuzione.
- Dopo aver verificato il corretto drenaggio dell'acqua, assicurarsi di interrompere l'alimentazione.

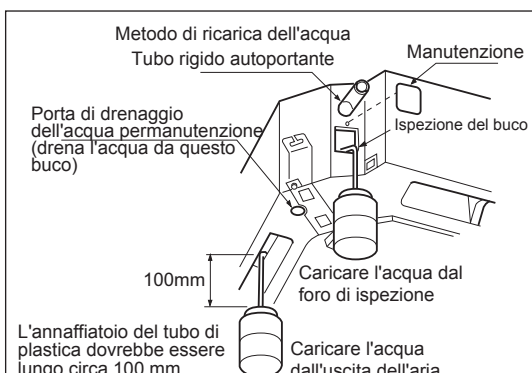
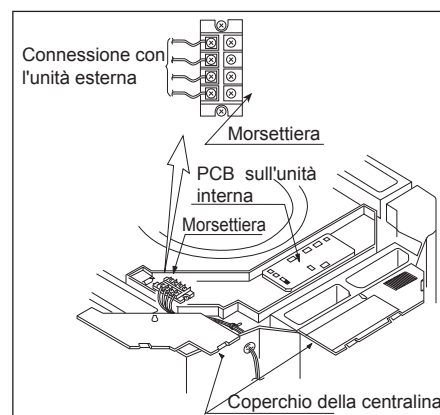

AB25S2SC1FA
AB35S2SC1FA
AB50S2SC1FA
AB25S2SC2FA
AB35S2SC2FA
AB50S2SC2FA
AB50S2SF1FA
AB71S2SG1FA

Morsettiere unità interne

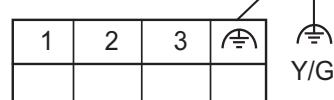

Morsettiere unità esterne

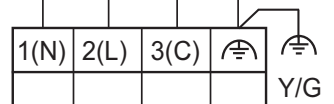

Procedura d'installazione

7 CABLAGGIO

- Tutte le parti fornite, i materiali e le operazioni di cablaggio devono essere inclusi nell'apparecchio con codice e normative locali.
- Utilizzare solo fili di rame.
- Quando si effettua il cablaggio, fare riferimento anche allo schema elettrico.
- Tutti i lavori di cablaggio devono essere eseguiti da elettricisti qualificati.
- È necessario installare un interruttore automatico in grado di interrompere l'alimentazione di tutti i sistemi
- Vedere il Manuale di installazione dell'unità esterna per le specifiche di cavi, interruttori automatici, interruttori e cavi ecc.

Collegamento dell'unità

- Rimuovere la copertura della scatola dell'interruttore (1), trascinare i fili nel tubo di gomma A, quindi, dopo il corretto cablaggio con altri cavi, serrare il morsetto A. Collegare i fili del polo corretto alla morsettiera interna.
- Avvolgere la tenuta (2) attorno ai fili. (Assicurarsi di farlo, o, potrebbe formarsi la ruggine).
- Al momento del collegamento, sostituire il coperchio della scatola di controllo (1) e (2).

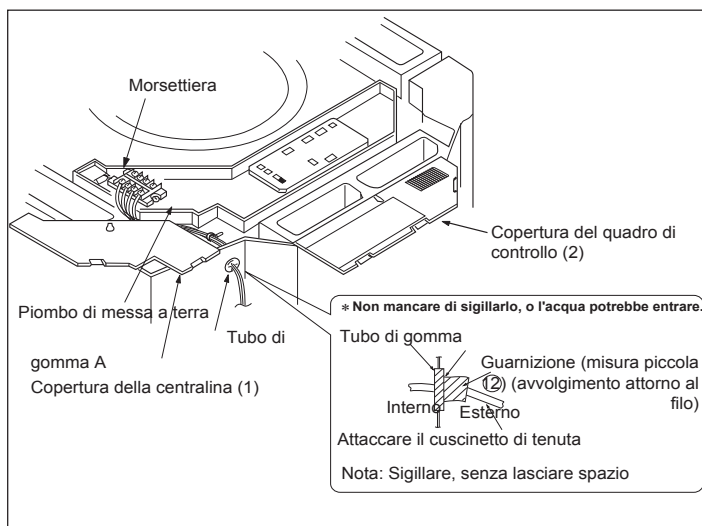

⚠ AVVERTENZA:

Osservare quanto segue quando si collega la morsettiera dell'alimentatore:
 Non collegare fili di specifiche diverse alla stessa morsettiera. (Il filo allentato potrebbe causare il surriscaldamento del circuito)
 Collegare i fili delle stesse specifiche come mostrato a destra Fig.

Collegare i fili delle stesse specifiche su due lati.

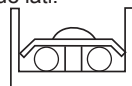

Non collegare fili delle stesse specifiche su un lato.

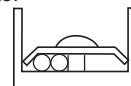

Non collegare fili delle diverse specifiche.

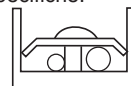

8 ESEMPIO DI CABLAGGIO

Per quanto riguarda il circuito dell'unità esterna, consultare il Manuale di installazione dell'unità esterna.

Nota: Tutti i cavi elettrici hanno i loro poli, i poli devono corrispondere a quelli sul blocco terminale.

Prestare particolare attenzione a quanto segue e controllare dopo l'installazione

Elemento da controllare	l'installazione impropria può causare	Controllo
L'unità interna è fermamente installata?	L'unità potrebbe cadere, fare vibrazioni o rumore.	
Viene eseguito il controllo delle perdite di gas?	Questo può portare a carenza di gas.	
L'unità è correttamente isolata?	Ruggine o gocce d'acqua possono verificarsi.	
Il drenaggio dell'acqua è regolare?	Ruggine o gocce d'acqua possono verificarsi.	
La tensione di alimentazione è conforme a quella indicata sulla targhetta?	Potrebbero verificarsi dei problemi o parti bruciate.	
Il cablaggio e le tubazioni sono disposti correttamente?	Potrebbero verificarsi dei problemi o parti bruciate.	
L'unità è collegata a terra in modo sicuro?	Potrebbe esserci il rischio di scosse elettriche.	
La dimensione del filo è corretta?	Potrebbero verificarsi dei problemi o parti bruciate.	
Ci sono ostacoli sulla griglia di ingresso e uscita dell'aria dell'unità interna ed esterna?	Ciò potrebbe causare un raffreddamento insufficiente.	
La registrazione è fatta per la lunghezza delle tubazioni e la quantità di carica del refrigerante?	È difficile controllare la quantità di carica del refrigerante.	

Attenzione: al termine dell'installazione, verificare che non vi siano perdite di refrigerante.



Haier

Indirizzo: Haier Industrial Park, Qianwangang Road, Eco-Tech Development Zone, Qingdao 266555, Shandong, R.P.C.

Contatti: TEL +86-532-88936943; FAX +86-532-8893999

Sito web: www.haier.com

CLIMATISEUR TYPE CASSETTE MANUEL DE FONCTIONNEMENT ET D'INSTALLATION



AB25S2SC1FA
AB35S2SC1FA
AB50S2SC1FA



AB50S2SF1FA
AB71S2SG1FA



AB25S2SC2FA
AB35S2SC2FA
AB50S2SC2FA



Contents

Mise en garde

Mise en garde	4
Mesures de sécurité	10
Manuel de fonctionnement de la télécommande sans fil	11
Dépannage	13
Connaissances à avoir pour le client	15
Entretien	15
Procédur d'installation	17

- Ce produit doit uniquement être installé ou entretenu par du personnel qualifié. Veuillez lire ce manuel avec attention avant l'installation. Cet appareil est rempli de R32. Bien conservez ce manuel pour référence ultérieure. Instructions originales

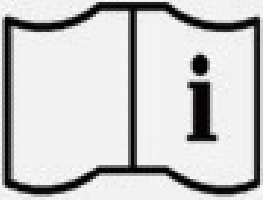

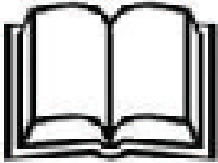
	<p>Lisez les précautions indiquées dans ce manuel avec attention avant de faire fonctionner l'unité.</p>		<p>Cet appareil est rempli de R32.</p>
	<p>Indicateur de service; lisez le manuel technique.</p>		<p>Lisez le manuel de l'opérateur</p>

Gardez ce manuel à un endroit où l'utilisateur peut le trouver facilement

ATTENTION

- N'utilisez pas de moyens d'accélérer le processus de dégivrage ou de nettoyage, autre que ceux recommandés par le fabricant
- L'application doit être stockée dans une pièce sans sources d'ignition en fonctionnement permanent (par exemple : des flammes nues, des appareils à gaz ou un chauffage électrique en fonctionnement).
- Ne pas percer et ne pas taper.
- Ayez conscience que des réfrigérants peuvent ne pas avoir d'odeur.
- Si le cordon d'alimentation est endommagé, il doit être remplacé par le fabricant, son agent de service ou une personne qualifiée de manière similaire afin d'éviter tout danger.
- Cet appareil électrique peut être utilisé par des enfants âgés de 8 ans et plus et des personnes avec des capacités physiques, sensorielles ou mentales réduites, ou ayant un manque d'expérience et de connaissances à condition qu'elles soient supervisées ou guidées concernant l'utilisation de l'appareil électrique de manière sûre et comprennent les risques encourus. Les enfants ne devraient pas jouer avec l'appareil électrique. Le nettoyage et l'entretien utilisateur ne devraient pas être effectués par des enfants sans supervision.
- La méthode de câblage devrait être cohérente avec les normes locales de câblage
- Tous les câbles doivent posséder un certificat d'authentification européen. Au cours de l'installation, lorsque les câbles de raccord lâchent, il doit y avoir une assurance que le câble de terre est le dernier à casser. Le disjoncteur antidéflagrant du climatiseur devrait comporter un interrupteur omnipolaire. La distance entre ses deux contacts ne devrait pas être inférieure à 3 mm. De tels moyens de déconnexion doivent être incorporés dans le câblage.
- Assurez-vous que l'installation est faite conformément aux réglementations locales de câblage et par des professionnels.
- Assurez-vous que la connexion à la terre est correcte et fiable.
Un disjoncteur de fuite antidéflagrant doit être installé.
- N'utilisez pas de réfrigérant autre que celui indiqué sur l'unité extérieure (R32) lors de l'installation, du déplacement ou d'une réparation. L'utilisation d'autres réfrigérants peut provoquer des troubles ou des dégâts de l'unité, et des blessures personnelles.
- L'installation et la maintenance de ce produit devraient être effectuées par un professionnel, qui a été formé et certifié par une organisation de formation internationale qui est accréditée à enseigner les normes de compétences nationales associées qui peuvent être définies par la législation.
- Les connecteurs mécaniques utilisés à l'intérieur devraient respecter la norme ISO 14903. Lorsque des connecteurs mécaniques sont réutilisés à l'intérieur, les pièces de scellement devraient être renouvelées. Lorsque des joints évasés sont réutilisés à l'intérieur, la pièce évasée devrait être refabriquée.
- Cet appareil électrique est prévu pour être utilisé par des experts ou des utilisateurs entraînés dans des boutiques, dans le domaine de l'industrie légère ou dans des fermes, ou pour une utilisation commerciale par des personnes du métier.
- Déconnectez l'appareil électrique de sa source d'alimentation pendant le service de maintenance et lors du remplacement de pièces.

⚠ ATTENTION

- Une connexion brasée, soudée ou mécanique devrait être faite avant d'ouvrir les valves pour permettre au réfrigérant de s'écouler entre les différentes parties du système de réfrigération. Une vanne de vide devrait être fournie pour évacuer le tuyau d'interconnexion et/ou toute partie du système de réfrigération non chargée.

- La pression de fonctionnement maximale est de 4,3 MPa.

- Cette pression de fonctionnement maximale devrait être considérée lors de la connexion de l'unité

- extérieure et de l'unité intérieure.

Le réfrigérant adapté à l'unité intérieure est le R32 ou le R410A. L'unité intérieure devrait uniquement être

- connectée à l'unité extérieure adaptée au même réfrigérant.

L'unité est une unité partielle de climatiseur, conforme aux exigences des unités partielles pour les normes internationales, et doit uniquement être connectée à d'autres unités qui ont été confirmées comme

- conformes aux exigences correspondantes des unités partielles des normes internationales.

- Le niveau de pression du son pondéré par A est inférieur à 70 dB.

La quantité de charges maximale de réfrigérant (en kg), et la surface au sol minimale (m²) de la pièce

- dans laquelle l'unité intérieure sera installée sont spécifiés dans le tableau de la page 10.

La tuyauterie devrait être protégé des dégâts physiques et, dans le cas des réfrigérants inflammables, ne devrait pas être installée dans un espace non ventilé, si l'espace est plus petit que celui spécifié dans le

- tableau de la page 10.

- L'installation de la tuyauterie devrait être à un minimum.

- Une conformité avec les réglementations nationales sur le gaz devrait être respecté.

- Les raccords mécaniques devraient être accessibles à des fins de maintenance.

La manipulation, l'installation, le nettoyage, la maintenance et l'élimination du réfrigérant devrait être

- effectués rigoureusement conformément aux spécifications des pages suivantes.

- Attention: Garder toutes les ouvertures de ventilation requises exemptes de toute obstruction.

Remarque : La maintenance devrait uniquement être effectuée comme recommandé par ce manuel d'instruction.

Haier

Haier Industrial Park, Qianwangang Road, Eco-Tech Development Zone, Qingdao 266555, Shandong, P.R.C.

CONFORMITÉ AUX RÉGLEMENTATIONS EUROPÉENNES POUR LES MODÈLES

CE

Tous les produits sont conformes aux dispositions européennes suivantes :

- Directive sur la basse tension
- Compatibilité électromagnétique

ROHS

Les produits remplissent les exigences de la directive 2011/65/UE du parlement européen et du conseil sur la restriction de l'utilisation de certaines substances dangereuses dans les équipements électriques et électroniques (directive ROHS de l'UE)

WEEE

Conformément à la directive 2012/19/UE du parlement européen, nous informons le consommateur par la présente des contraintes d'élimination concernant les produits électriques et électroniques.

EXIGENCES CONCERNANT L'ÉLIMINATION :



Votre climatiseur est marqué avec ce symbole. Cela signifie que les produits électriques et électroniques ne devraient pas être mélangés avec des déchets domestiques non triés. N'essayez pas de démonter le système par vous-même :

le démantèlement d'un système de climatisation, le traitement du réfrigérant, de l'huile et d'autres parties doit être fait par un installateur qualifié conformément aux réglementations locales et nationales pertinentes. Les climatiseurs doivent être traités dans une installation de traitement spécialisée pour une réutilisation, un recyclage et une récupération. En garantissant que ce produit est éliminé correctement, vous aiderez à empêcher des conséquences négatives potentielles pour l'environnement et la santé humaine. Veuillez contacter l'installateur ou les autorités locales pour plus d'informations. La batterie doit être enlevée de la télécommande et éliminée séparément conformément aux réglementations nationales et locales.

⚠ ATTENTION

Si le cordon d'alimentation est endommagé, il doit être remplacé par le fabricant, son agent de service ou une personne qualifiée de manière similaire afin d'éviter tout danger.

Cet appareil électrique n'est pas prévu pour être utilisé par des personnes (y compris des enfants) avec des capacités physiques, sensorielles ou mentales réduites, ou un manque d'expérience et de connaissance, à moins qu'elle soit supervisée ou guidée concernant l'utilisation de l'appareil électrique par une personne responsable de leur sécurité.

Les enfants doivent être surveillés par un adulte qui doit s'assurer qu'ils ne jouent pas avec l'appareil.

Cet appareil électrique peut être utilisé par des enfants âgés de 8 ans et plus et des personnes avec des capacités physiques, sensorielles ou mentales réduites, ou ayant un manque d'expérience et de connaissances à condition qu'elles soient supervisées ou guidées concernant l'utilisation de l'appareil électrique de manière sûre et comprennent les risques encourus. Les enfants ne devraient pas jouer avec l'appareil électrique. Le nettoyage et l'entretien utilisateur ne devraient pas être effectués par des enfants sans supervision.

Les appareils électriques ne sont pas prévus pour être opérés par l'intermédiaire d'une minuterie externe ou un système de télécommande séparé.

Gardez l'appareil électrique et son cordon hors de portée des enfants de moins de 8 ans.

INFORMATION IMPORTANTE CONCERNANT LE RÉFRIGÉRANT UTILISÉ

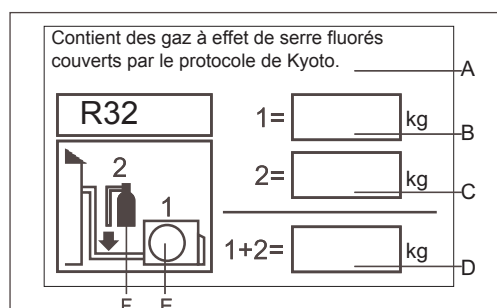

Ce produit contient des gaz à effet de serre fluorés couverts par le protocole de Kyoto. Ne laissez pas s'échapper dans l'atmosphère.

Type de réfrigérant : R32

GWP:675

GWP = potentiel de réchauffement climatique

Veuillez remplir avec de l'encre indélébile,

- 1 la charge de réfrigérant d'usine du produit
- 2 la quantité supplémentaire de réfrigérant chargée sur site et
- 1+2 la charge totale de réfrigérant sur l'étiquette de charge du réfrigérant fourni avec le produit.

L'étiquette remplie doit être collée à proximité du port de chargement du produit (par ex. à l'intérieur de la couverture de la valve d'arrêt).

A contient des gaz à effet de serre fluorés couverts par le protocole de Kyoto.

B charge réfrigérante d'usine du produit : voir la plaque signalétique de l'unité

C quantité supplémentaire de réfrigérant chargée dans le champ

D charge totale de réfrigérant

E Unité extérieure

F cylindre réfrigérant et collecteur pour chargement

Mise en garde

Élimination de l'ancien climatiseur

Avant d'éliminer un ancien climatiseur devenu inutile, veuillez vous assurer qu'il est hors d'état de fonctionnement et ne présente pas de dangers. Débranchez le climatiseur afin d'éviter le risque de piégeage pour les enfants.

Il doit être remarqué que le système de climatiseurs contient des réfrigérants, qui nécessite une élimination spécialisée. Les matériaux de valeur contenus dans le climatiseur peuvent être recyclés. Contacter votre centre local de traitement des déchets pour une élimination correcte d'un ancien climatiseur et contactez vos autorités locales ou votre distributeur si vous avez des questions. Veuillez vous assurer que les travaux de tuyauterie de votre climatiseur ne sont pas endommagés avant d'être collectés par le centre de traitement des déchets pertinent, et contribuez à la prise de conscience environnementale en insistant sur une méthode d'élimination appropriée et sans pollution.

Élimination des emballages de votre nouveau climatiseur

Tous les matériaux d'emballage de votre nouveau climatiseur peuvent être éliminés sans danger pour l'environnement.

La boîte en carton peut être déchirée ou découpée en pièces plus petites et donnée à un service d'élimination des déchets de papier. Le sac enveloppant en polyéthylène et les coussinets de mousse en polyéthylène d'hydrocarbures fluorochloriques.

Tous ces matériaux de valeur peuvent être transportés vers un centre de collecte des déchets et réutilisés après un recyclage adéquat.

Consultez vos autorités locales pour le nom et l'adresse des centres de collectes des déchets les plus proches de votre domicile.

Instructions de sécurité et mises en garde

Avant de commencer à utiliser le climatiseur, lisez avec attention les informations données dans le guide d'utilisateur. Le guide d'utilisateur contient des observations très importantes concernant l'assemblage, le fonctionnement et la maintenance du climatiseur.

Le fabricant n'accepte aucune responsabilité pour les dommages qui peuvent se produire dû à une absence d'observation des instructions suivantes.

- Les climatiseurs endommagés ne doivent pas être mis en marche. En cas de doute, consultez votre fournisseur.
- L'utilisation du climatiseur doit être faite en conformité stricte avec les instructions relatives présentées dans le guide utilisateur.
- L'installation devrait être effectuée par des professionnels. N'installez pas l'unité vous-même.
- à des fins de sécurité, le climatiseur doit être mis à la terre correctement, conformément aux spécifications.
- Rappelez-vous toujours de débrancher le climatiseur avant d'ouvrir la grille d'entrée. Tenez toujours fermement la fiche et tirez-la directement de la prise.
- Toutes les réparations électriques doivent être effectuées par des électriciens qualifiés. Des réparations inadéquates peuvent entraîner des sources de danger majeures pour l'utilisateur du climatiseur.
- N'endommagez aucune partie du climatiseur qui contient du réfrigérant en perçant ou en perforant les tubes du climatiseur avec des objets aiguisés ou pointus,

en écrasant ou en tordant les tubes, ou en enlevant le revêtement de la surface. Si le réfrigérant vous éclabousse et touche vos yeux, cela peut entraîner des lésions oculaires graves.

- Ne pas obstruer ou couvrir la grille de ventilation du climatiseur. Ne mettez pas vos doigts ou d'autres choses dans l'entrée/sortie ou dans la persienne pivotante.
- Ne laissez pas des enfants jouer avec le climatiseur. Les enfants ne devraient en aucun cas être autorisés à s'asseoir sur l'unité extérieure. Lorsque l'unité intérieure est allumée le PCB testera si le moteur de rotation est OK, et ensuite le moteur du ventilateur s'allumera. Donc il faut attendre quelques secondes.
- En mode refroidissement, les clapets se rabattront automatiquement en mode fixe pour l'anticondensation.
- Cet appareil électrique n'est pas prévu pour être utilisé par des personnes (y compris des enfants) avec des capacités physiques, sensorielles ou mentales réduites, ou un manque d'expérience et de connaissance, à moins qu'elle soit supervisée ou guidée concernant l'utilisation de l'appareil électrique par une personne responsable de leur sécurité.
- Les enfants doivent être surveillés par un adulte qui doit s'assurer qu'ils ne jouent pas avec l'appareil.

Caractéristiques

Le circuit de réfrigération ne comporte pas de fuites.

Pour tous les modèles dans ce manuel, la méthode de connexion/déconnexion monopolaire devrait être appliquée à la source d'alimentation.

De tels moyens de déconnexion doivent être incorporés dans le câblage fixe.

Refroidissement	Température intérieure	max. DB/WB min. DB/WB	32/23°C 18/14°C
	Température extérieure	max. DB/WB min. DB/WB	46/26°C 10/6°C
Chauffage	Température intérieure	max. DB/WB min. DB/WB	27°C 15°C
	Température extérieure	max. DB/WB min. DB/WB	24/18°C -15°C

Si le cordon d'alimentation est endommagé, il doit être remplacé par le fabricant ou son agent de service ou une personne qualifiée de manière similaire.

Si le fusible sur le tableau du PC est endommagé, veuillez le remplacer par un autre de type T3. 5 A/250 V AC.

La méthode de câblage devrait être cohérente avec les normes locales de câblage.

Les déchets de piles devraient être éliminés correctement.

La hauteur d'installation de l'unité intérieure est au moins de 2,5 m.

Le disjoncteur pneumatique et l'interrupteur d'alimentation devraient être installés à un endroit facilement atteignable par l'utilisateur.

La spécification du câble de puissance est H05RN-F3G 4,0 mm².

La spécification du câble entre l'unité intérieure et l'unité extérieure est H05RN-F4G 2,5mm²

Mise en garde

- L'installation de la tuyauterie devrait être gardée à un minimum.
- La tuyauterie devrait être protégée de tout dommage physique et ne devrait pas être installée dans un espace non ventilé, si cet espace est plus réduit que Amin (2 m²).
 - Une conformité avec les réglementations nationales sur le gaz devrait être respectée.
 - Les raccords mécaniques devraient être accessibles à des fins de maintenance.
- La surface au sol minimale de la pièce: 2 m².
 - La charge réfrigérante maximale : 1.7 kg.
 - Information concernant la manipulation, l'installation, le nettoyage, la maintenance et l'élimination du réfrigérant ;
 - Avertissement : Garder toutes les ouvertures de ventilation requises exemptes de toute obstruction.
 - Remarque : La maintenance devrait uniquement être effectuée comme recommandé par le fabricant.

Zones non ventilées

- Avertissement: L'appareil électrique devrait être stocké dans une zone bien ventilée dans laquelle la surface de la pièce correspond à celle qui est spécifiée.
- Avertissement : L'appareil électrique devrait être stocké dans une salle sans flammes nues fonctionnant en continu (par ex. un appareil au gaz), et sans sources d'ignition (par ex. un chauffage électrique en cours de fonctionnement).

Qualification des travailleurs

- Des informations spécifiques concernant les qualifications requises du personnel travaillant sur les opérations de maintenance, d'entretien et de dépannage.
- Attention: Chaque procédure de travail qui affecte la sécurité devrait être effectuée par des personnes compétentes.

Des exemples de telles procédures de travail sont:

- l'entrée dans le circuit réfrigérant.
- l'ouverture de composants scellés
- l'ouverture d'espaces ventilés.

Information sur l'entretien

- Avant de commencer à travailler sur les systèmes, des vérifications de sécurité sont nécessaires pour garantir que le risque d'ignition est minimisé.
 - Le travail devrait être effectué selon une procédure contrôlée afin de minimiser le risque de présence de gaz inflammable ou de vapeur lorsque le travail est effectué.
- Le travail dans des espaces confinés devrait être évité. La zone autour de l'espace de travail devrait être cloisonnée. Assurez-vous que les conditions au sein de la zone ont été rendues sécurisées par le contrôle de matériau inflammable.

Vérification de la présence de réfrigérant

- la zone devrait être vérifiée avec un détecteur réfrigérant approprié avant et pendant le travail. L'équipement de détection de fuite devrait être un détecteur de réfrigérant approprié pour une utilisation avec tous les réfrigérants applicables, c'est-à-dire anti-tincelle, scellée de manière adéquate ou intrinsèquement sans danger.

Présence d'extincteurs

- Si un travail à haute température quelconque doit être effectué, des extincteurs à incendie appropriés devraient être disponibles. Ayez une poudre sèche ou un extincteur à incendie CO₂ adjacent à la zone de chargement.

Aucune source d'ignition

- Toutes les sources possibles d'ignition, y compris la fumée de cigarette, devraient être conservées suffisamment à l'écart du site d'installation, de dépannage, de déplacement et d'élimination. Avant que le travail ne commence, la zone autour de l'équipement doit être vérifiée pour s'assurer qu'elle ne présente aucun risque d'inflammation ou d'ignition. Des signes « Interdit de fumer » devraient être affichés.

Zone ventilée

- Assurez-vous que la zone est ouverte ou qu'elle est ventilée de manière adéquate avant de rentrer dans le système ou d'effectuer des travaux à haute température. Un certain degré de ventilation devrait continuer pendant la période pendant laquelle les travaux sont effectués. La ventilation devrait disperser de manière sécurisée tout réfrigérant relâché et de manière préférable l'évacuer de manière externe dans l'atmosphère.

Vérifications de l'équipement de réfrigération

- Là où des composants électriques doivent être changés, ils devraient être adaptés à l'usage prévu et avec des spécifications correctes. Les directives de maintenance et d'entretien du fabricant devraient être suivies à tout moment. En cas de doute, consultez le service technique du fabricant pour une assistance.

Les vérifications suivantes devraient être appliquées pour les installations

- La dimension de la charge est conforme à la taille de la pièce dans laquelle les pièces contenant du réfrigérant sont installées ;
- L'équipement de ventilation et les sorties fonctionnent de manière adéquate et ne sont pas obstrués ;
- Si un circuit de réfrigération indirect est en cours d'utilisation, le circuit secondaire devrait être vérifié pour vérifier s'il contient du réfrigérant ;
- le marquage sur l'équipement continue à être visible et lisible. Les marquages et les signes qui ne sont pas lisibles devraient être corrigés ;
- Le tuyau ou les composants de réfrigération sont placés en position là où il est peu probable qu'ils soient exposés à une substance quelconque qui peut corroder des composants contenant du réfrigérant, à moins que les composants soient faits de matériaux qui sont résistants de manière inhérente à la corrosion ou qui sont protégés de manière adaptée contre la corrosion.

Mise en garde

Vérifications des appareils électriques

– le dépannage et la maintenance des composants électriques devraient inclure des vérifications de sécurité initiales et des procédures d'inspection des composants. Si un défaut qui pourrait compromettre la sécurité existe, alors aucune source électrique ne devrait être connecté au circuit jusqu'à ce qu'il soit traité de manière satisfaisante; Si le défaut ne peut pas être corrigé immédiatement, mais qu'il est nécessaire de continuer l'opération, une solution temporaire adéquate devrait être utilisée. Cela devrait être signalé au propriétaire de l'équipement afin que toutes les parties soient conseillées.

– les vérifications de sécurité intérieures devraient inclure :

- que les condensateurs sont déchargés: cela devrait être effectué d'une manière sécurisée pour éviter les possibilités d'étincelle ;
- qu'aucun composant électrique sous tension et câblage ne soit exposés pendant le chargement, la récupération et la purge du système;
- pour lequel il y a une continuité de la prise de terre de liaison.

Réparations des composants scellés

– Au cours de la réparation des composants scellés, toutes les alimentations électriques devraient être déconnectées avant tout retrait de couverture scellée, etc. S'il est absolument nécessaire d'avoir une alimentation électrique pour un équipement pendant la maintenance, alors une forme de détection de fuite en fonctionnement permanent devrait être située à l'endroit le plus critique pour prévenir d'une situation potentiellement dangereuse.

– Assurez-vous qu'en protégeant des composants électriques, le boîtier ne soit pas endommagé de telle manière que le niveau de protection soit affecté, y compris des dommages aux câbles, un nombre excessif de connexions, des terminaux non conçus pour leur affectation originale, des dégâts sur les scellés, une insertion incorrecte des raccords de câble, etc.

– Assurez-vous que l'appareillage est monté de manière sécurisée.

– Assurez-vous que les scellés ou les matériels de scellement ne se sont pas dégradés jusqu'au point qu'il ne remplissent plus leur objectif d'empêcher la pénétration d'une atmosphère inflammable. Les pièces de rechange doivent être conformes aux spécifications du fabricant

Réparez en composants sécurisés de manière intrinsèque

– N'appliquez pas de charges inductives ou de capacité permanentes au circuit sans vous assurer que cela ne dépassera pas la tension admissible et le courant autorisé pour l'équipement utilisé.

– Des composants intrinsèquement sécurisés sont les seuls types qui peuvent fonctionner lorsque sous tension en présence d'une atmosphère inflammable.

– Remplacez les composants uniquement par des pièces spécifiées par le fabricant. Utiliser d'autres types de pièces pourrait provoquer une ignition du réfrigérant dans l'atmosphère.

Câblage

– Vérifiez que le câblage n'est pas sujet à l'usure, la corrosion, une pression excessive, des vibrations, des bords pointus ou tout autre type d'effet environnemental indésirable. La vérification devrait aussi tenir compte des effets du vieillissement ou des vibrations continues de sources telles que les compresseurs ou les ventilateurs.

Détection de réfrigérants inflammables

Retrait et évacuation

– La charge de réfrigérant devrait être recouverte dans les cylindres de récupération correcte et le système devrait être vidangé avec de l'OFN pour sécuriser l'unité. Ce processus peut nécessiter d'être répété plusieurs fois.

– De l'air comprimé ou de l'oxygène ne devraient pas être utilisés pour la purge des systèmes réfrigérants.

– Les cylindres devraient être conservés à la verticale.

– Assurez-vous que le système de réfrigération est mis à la terre avant de charger le système avec du réfrigérant.

– Étiquetez le système lorsque le chargement est complet (si ce n'est pas déjà le cas).

– Une attention extrême devrait être portée afin de ne pas trop remplir le système de réfrigération.

– Avant de recharger le système, il doit être testé à la pression avec le gaz de vidange approprié. Le système devrait être testé aux fuites à la complétion du chargement, mais avant la réception. Un test de fuite de suivi devrait être effectué avant de quitter le site.

– Avant de recharger le système, il doit être testé à la pression avec le gaz de vidange approprié. Le système devrait être testé aux fuites à la complétion du chargement, mais avant la réception. Un test de fuite de suivi devrait être effectué avant de quitter le site.

– Avant de recharger le système, il doit être testé à la pression avec le gaz de vidange approprié. Le système devrait être testé aux fuites à la complétion du chargement, mais avant la réception. Un test de fuite de suivi devrait être effectué avant de quitter le site.

Démantèlement

– Avant d'effectuer cette procédure, il est essentiel que le technicien soit complètement familiarisé avec l'équipement et tous ces détails.

– Avant d'effectuer la tâche, un échantillon d'huile et de réfrigérant devrait être prélevé dans le cas où une analyse est requise avant de réutiliser le réfrigérant recyclé.

– Une puissance électrique doit être disponible avant de démarrer la tâche.

Mise en garde

- Familiarisez-vous avec l'équipement et son fonctionnement.
 - Isolez électriquement le système.
 - Avant d'entamer la procédure, assurez-vous que :
 - du matériel de manutention mécanique est disponible, si nécessaire, pour la manipulation des cylindres de réfrigérants ;
 - tous les équipements de protection personnels sont disponibles et sont utilisés correctement ;
 - le processus de récupération est supervisé à tout moment par une personne compétente ;
 - l'équipement de récupération et les cylindres sont conformes aux standards appropriés.
 - le réfrigérant est évacué du système, si possible ;
 - si la création d'un vide n'est pas possible, faites un collecteur afin que le réfrigérant puisse être retiré des différentes pièces du système.
 - Assurez-vous que le cylindre est situé sur les balances avant de démarrer la récupération.
 - Démarrez la machine de récupération et faites-la fonctionner conformément aux instructions du fabricant.
 - Ne remplacez pas trop les cylindres. (pas plus de 80 % de la charge liquide du volume)
 - Ne dépassez pas la pression maximale de fonctionnement du cylindre, même temporairement.
 - Une fois que le cylindre a été rempli correctement et que le traitement est terminé, assurez-vous que les cylindres et l'équipement sont retirés du site rapidement et que toutes les vannes d'isolation de l'équipement sont fermées.
 - le réfrigérant récupéré ne devrait pas être chargé dans un autre système de réfrigération à moins qu'il ait été nettoyé et vérifié.

Étiquetage

- L'équipement devrait être étiqueté pour dire qu'il a été démantelé et vidé du réfrigérant. L'étiquette devrait être datée et signée.
- Assurez-vous que toutes les étiquettes sur l'équipement déclarent que l'équipement contient un réfrigérant inflammable.

Récupération

- Lors du transfert de réfrigérant dans des cylindres, assurez-vous que seuls les cylindres de récupération appropriés sont employés.
 - Assurez-vous que le nombre correct de cylindres nécessaires pour maintenir la charge totale du système sont disponibles. Tous les cylindres à utiliser sont désignés pour le réfrigérant recyclé et étiqueté pour ce réfrigérant (c'est-à-dire cylindres spéciaux pour la récupération du réfrigérant).
 - Les cylindres doivent être complétés avec une soupape de sécurité et une soupape de fermeture associée en bon ordre de fonctionnement. Les cylindres de récupération vides sont évacués et, si possible, refroidis avant que la récupération ne se produise.
 - L'équipement de récupération devrait être en bon état de fonctionnement avec un ensemble d'instructions concernant l'équipement à portée de main et devrait être adapté à la récupération de tous les réfrigérants appropriés.
 - Un ensemble de balances calibrées devrait être disponible et en bon état de fonctionnement. Les tuyaux devraient être complétés avec des raccords à déconnexion sans fuite et en bonne condition. Avant d'utiliser la machine de récupération, vérifiez qu'elle est en état de fonctionnement satisfaisant, a été maintenu correctement et que tous les composants électriques associés sont scellés pour empêcher une ignition dans le cas d'une émission de réfrigérant.
 - Le réfrigérant récupéré doit être retourné au fournisseur de réfrigérant dans le cylindre de récupération correct, et la note de transfert de déchets associée doit être préparée.
 - Ne mélangez pas les réfrigérants dans les unités de récupération et particulièrement pas dans les cylindres.
 - Si des compresseurs ou des huiles de compresseurs doivent être enlevées, assurez-vous qu'elles sont évacuées à un niveau acceptable pour s'assurer que le réfrigérant inflammable ne reste pas dans le lubrifiant.
 - Le processus d'évacuation devrait être effectué avant de retourner le compresseur aux fournisseurs.
 - Seul un chauffage électrique au compresseur devrait être employé pour accélérer ce processus.

Mise en garde

Lisez avec attention les informations suivantes afin de faire fonctionner le climatiseur correctement. Trois types de mises en garde et de suggestions sont listées ci-dessous.

⚠ AVERTISSEMENT: Des opérations incorrectes peuvent entraîner des conséquences graves telle qu'un décès ou des blessures graves.

⚠ MISE EN GARDE: Des opérations incorrectes peuvent entraîner des blessures ou des dégâts de la machine ; dans certains cas, cela peut avoir des conséquences graves.

⚠ INSTRUCTIONS: Ces informations peuvent garantir le fonctionnement correct de la machine.

Symboles utilisés dans les illustrations

⊘ : Indique qu'une action doit être évitée.

⚠ : Indique que des instructions importantes doivent être suivies.









⚡ : Indique qu'une partie doit être mis à la terre.

⚡ : Prenez garde aux chocs électriques (Ce symbole est affiché sur l'étiquette de l'unité principale).

Après avoir lu ce manuel, passez-le à ceux qui utiliseront l'unité.

L'utilisateur de l'unité devrait conserver ce manuel à portée de main et le mettre à disposition de ceux qui effectueront les réparations et la relocalisation de l'unité. Par ailleurs, mettez-le à disposition d'un nouvel utilisateur quand l'utilisateur change.

Assurez-vous de vous conformer aux importantes mises en garde de sécurité suivantes :

⚠ ATTENTION	
<ul style="list-style-type: none">• Si un phénomène anormale est détecté (par ex. une odeur de brûlé), veuillez couper l'alimentation électrique immédiatement, et contactez le distributeur pour savoir comment traiter cela. Dans de tels cas, continuer d'utiliser le climatiseur l'endommagera, et peut provoquer des chocs électriques ou des risques d'incendie.  <ul style="list-style-type: none">• Dans de tels cas, continuer d'utiliser le climatiseur l'endommagera, et peut provoquer des chocs électriques ou des risques d'incendie. Sinon cela pourrait créer une sensation désagréable ou nuire à la santé des personnes exposées.  <ul style="list-style-type: none">• Appelez le distributeur pour prendre des mesures afin d'empêcher les fuites de réfrigérant. Si le climatiseur est installé dans une petite pièce, assurez-vous de prendre toutes les mesures nécessaires afin d'empêcher un accident de suffocation, même dans le cas d'une fuite du réfrigérant.	<ul style="list-style-type: none">• Lorsque vous avez besoin de maintenance et de réparateurs, appelez un distributeur pour traiter cela. Une installation ou une réparation incorrecte peuvent entraîner une fuite d'eau, un choc électrique ou un risque d'incendie.  <ul style="list-style-type: none">• Ne mettez pas vos doigts ou d'autres choses dans l'entrée/sortie ou dans la persienne pivotante. Parce que le ventilateur fonctionnant à haute vitesse est très dangereux et peut provoquer des blessures.  <ul style="list-style-type: none">• Veuillez laisser la responsabilité de l'installation du climatiseur au distributeur. Une installation incorrecte peut entraîner une fuite d'eau, un choc électrique ou un risque d'incendie. <ul style="list-style-type: none">• Lorsque le climatiseur est désinstallé ou réinstallé, le distributeur devrait en être responsable. Une installation incorrecte peut entraîner une fuite d'eau, un choc électrique ou un risque d'incendie.
⚠ MISE EN GARDE:	
<ul style="list-style-type: none">• Le climatiseur ne devrait pas être utilisé à aucune autre fin que celle de climatiser. N'utilisez pas le climatiseur pour aucune autre fin spécifique, par ex. la préservation et la protection de nourriture, d'animaux, de plantes, d'appareillage de précision ainsi que d'œuvres d'art, sinon la qualité de ces objets pourrait être endommagée.  <ul style="list-style-type: none">• Ne démontez pas la sortie de l'unité extérieure. L'exposition du ventilateur est très dangereuse et peut porter préjudice aux êtres humains.  <ul style="list-style-type: none">• Ne démontez pas la sortie de l'unité extérieure. L'exposition du ventilateur est très dangereuse et peut porter préjudice aux êtres humains. 	<ul style="list-style-type: none">• Lorsque le climatiseur est utilisé conjointement avec un autre radiateur de chauffage, le remplacement fréquent de l'air de la pièce devrait être requis. Une ventilation insuffisante peut entraîner une suffocation.  <ul style="list-style-type: none">• Après une utilisation prolongée d'un climatiseur, il devrait être vérifié que le socle est exempt de tout dommage. Si le socle endommagé n'est pas réparé, l'unité peut se renverser et provoquer des accidents. <ul style="list-style-type: none">• Aucune marchandise ni personne ne devrait être placée ou se tenir debout sur l'unité extérieure. La chute de marchandises ou de personnes peut provoquer des accidents.

Mise en garde

⚠ MISE EN GARDE:

• Ne démontez pas la sortie de l'unité extérieure. L'exposition du ventilateur est très dangereuse et peut porter préjudice aux êtres humains.



• Les animaux domestiques et les plantes ne devraient pas être directement exposés au flux d'air. Sinon ils pourraient être endommagés.



• Ne faites pas fonctionner le climatiseur avec des mains mouillées. Sinon, il y a un risque de choc électrique.



• Utilisez uniquement un fusible de type correct. Il n'est pas conseillé d'utiliser un câble ou tout autre matériel pour remplacer le fusible, sinon cela peut provoquer des défauts ou des incendies.



• Le climatiseur devrait être nettoyé uniquement après la coupure de l'alimentation électrique pour empêcher les chocs et les blessures.



• Ne nettoyez pas le climatiseur avec de l'eau. Sinon cela peut entraîner un choc.



• Après une utilisation prolongée d'un climatiseur, il devrait être vérifié que le socle est exempt de tout dommage.



Si le socle endommagé n'est pas réparé, l'unité peut se renverser et provoquer des accidents.

• Aucune marchandise ni personne ne devrait être placée ou se tenir debout sur l'unité extérieure. La chute de marchandises ou de personnes peut provoquer des accidents.



• Ne placez pas d'unité brûlante dans le flux d'air du climatiseur, cela pourrait entraîner une combustion incomplète.



• Aucun fluide ou spray inflammable ne devrait être autorisé ou utilisé à proximité du climatiseur, sinon cela peut provoquer des incendies.



• Lors de l'utilisation d'un insecticide de fumigation, ne mettez pas le climatiseur en marche.



Sinon des produits chimiques nocifs peuvent se fixer dans le climatiseur, ce qui peut nuire à la santé des personnes allergiques aux produits chimiques.

⚠ INSTRUCTIONS:

Veillez demander au distributeur ou à un spécialiste d'installer, les utilisateurs ne devraient jamais installer l'appareil eux-mêmes. Après l'installation, assurez-vous que les conditions suivantes sont remplies :

⚠ ATTENTION

Veillez appeler le distributeur pour installer le climatiseur. Une installation incorrecte peut entraîner une fuite d'eau, un choc électrique ou un risque d'incendie.

⚠ MISE EN GARDE:

- Le climatiseur ne peut pas être installé dans un environnement contenant des gaz inflammables, parce que les gaz inflammables près du climatiseur peuvent entraîner des risques d'incendies. Disjoncteur à courant de fuite installé.
- Un choc électrique peut se produire sans disjoncteur. Connectez un câble de terre. Le câblage de terre ne devrait pas être connecté à un tuyau de gaz,
- des tuyaux d'eau, un paratonnerre ou une ligne de téléphone, une mise à la terre incorrecte peut provoquer un choc.



Mise à la terre

- Utilisez un tuyau de décharge pour garantir une décharge efficace. Une utilisation incorrecte du tuyau peut provoquer une fuite d'eau.

[Emplacement]

- Le climatiseur devrait être situé dans un endroit bien ventilé et facilement accessible.
- Le climatiseur ne devrait pas être situé dans les endroits suivants :
 - (a) Les endroits avec des huiles de machines et autres vapeurs d'huile.
 - (b) En bord de mer avec une atmosphère hautement chargée en sel.
 - (c) Près des sources chaudes à haute teneur en gaz de sulfate.
 - (d) Les zones avec des fluctuations fréquentes de tension, telles que des usines, etc.
 - (e) Dans les véhicules ou les bateaux.
 - (f) Une cuisine avec beaucoup de vapeur d'huile ou d'humidité.
 - (g) Près d'une machine émettant des ondes électromagnétiques.
 - (h) Les endroits avec de l'acide, des vapeurs alcalines, une TV, une radio, des appareils électriques acoustiques, etc doivent être éloignés de l'unité intérieure, de l'unité extérieure, du câble d'alimentation électrique, des tuyaux, sinon les images peuvent être brouillées ou du bruit peut être généré.

[Câblage]

Le climatiseur devrait être équipé d'un câble d'alimentation électrique spécial.

[Bruit de fonctionnement]

- Choisissez les emplacements suivants :
 - (a) Capable de soutenir le poids du climatiseur, n'augmente pas le bruit et les vibrations de fonctionnement.
 - (b) De la vapeur chaude de l'unité extérieure et un bruit de fonctionnement ne gênent pas les voisins.
- 9 Aucun obstacle autour de la sortie de l'unité extérieure.

Précautions de sécurité

•Précautions d'installation

ATTENTION!

- ★ La surface de la pièce dans lequel le climatiseur avec réfrigérant R32 est installé ne peut pas être inférieure à la surface minimale spécifiée dans le tableau ci-dessous, pour éviter des problèmes de sécurité potentiels dus à une concentration de réfrigérants hors des limites à l'intérieur de la pièce pouvant provoquer une fuite du réfrigérant contenu dans le système de réfrigération de l'unité intérieure.
- ★ Une fois que l'embouchure de la trompe des lignes de connexions est attachée, elle peut ne pas être utilisée à nouveau (l'étanchéité à l'air peut être affectée).
- ★ Un câble de connexion complet devrait être utilisé pour l'unité intérieure/extérieure comme requis par les spécifications de fonctionnement pour le processus d'installation et les instructions d'opérations.

Surface minimum de la pièce

Type	LFL kg/m ³	hv m	Masse chargée totale/kg surface minimale de la pièce/m ²						
			1.224	1.836	2.448	3.672	4.896	6.12	7.956
R32	0.306	0.6		29	51	116	206	321	543
		1.0		10	19	42	74	116	196
		1.8		3	6	13	23	36	60
		2.2		2	4	9	15	24	40

Manuel de fonctionnement de la télécommande sans fil

Vue externe de la télécommande

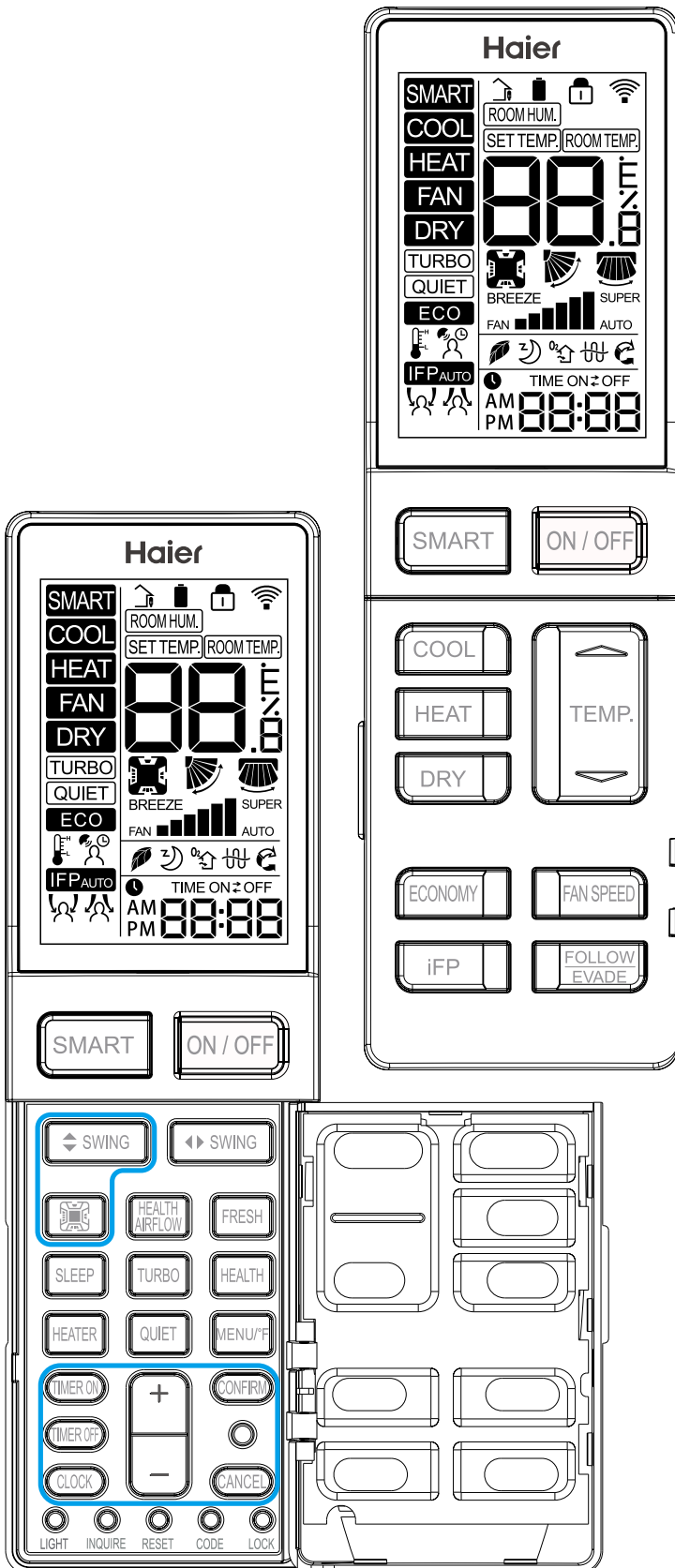

Description fonctionnelle

1. Mise sous tension et Affichage de tout : Après insertion des piles, l'affichage montrera 3 symboles pendant 3 secondes. La télécommande entrera ensuite en mode horloge. Utilisez « +/— » pour ajuster l'horloge. Appuyez sur « Confirmer » lorsque c'est effectué. Si aucune action n'est prise dans les 10 secondes, alors la télécommande sortira du mode de réglage. Voir la section 22 pour les instructions sur le paramétrage de l'horloge.

2. Bouton MARCHE/ARRÊT : Appuyez sur le bouton MARCHE/ARRÊT sur la télécommande pour démarrer l'unité.

3. Bouton SMART :

(1) en mode SMART, le climatiseur commutera automatiquement entre les modes Refroidissement, Chauffage, Ventilateur pour maintenir la température réglée.

(2) Quand le ventilateur est réglé sur AUTO, le climatiseur ajuste automatiquement la vitesse du ventilateur selon la température de la pièce.

(3) Le bouton SMART fonctionne aussi pour arrêter ou mettre en marche l'unité.

4. Bouton REFROIDISSEMENT, bouton CHAUFFAGE et bouton SEC

(1) en mode REFROIDISSEMENT, l'unité fonctionne en refroidissement. Quand le ventilateur est réglé sur AUTO, le climatiseur ajuste automatiquement la vitesse du ventilateur selon la température de la pièce. REFROIDISSEMENT sera affiché pendant le mode REFROIDISSEMENT.

(2) en mode CHAUFFAGE, de l'air chaud soufflera après une courte période de temps à cause de la fonction de prévention d'air froid. Quand le ventilateur est réglé sur AUTO, le climatiseur ajuste automatiquement la vitesse du ventilateur selon la température de la pièce. CHAUFFAGE sera affiché pendant le mode CHAUFFAGE.

(3) le mode SEC est utilisé pour réduire l'humidité. En mode SEC, quand la température de la pièce devient inférieure à la température paramétrée de +2°F, l'unité fonctionnera de manière intermittente à BASSE vitesse indépendamment du paramétrage du VENTILATEUR. SEC sera affiché pendant le mode SEC.

Mode	SMART	CHAUFFAGE	REFROIDISSEMENT	DESHUMIDIFICATEUR	FAN
Température initiale.	24°C (75°F)	24°C (75°F)	24°C (75°F)	24°C (75°F)	Le paramétrage de la température n'est pas affiché.
Mode	SMART	HEAT	COOL	DRY	FAN
Vitesse du ventilateur initiale	AUTO	LOW	HI	AUTO	BAS

5. Bouton VITESSE DU VENTILATEUR :

Sélection de vitesse du ventilateur

Appuyez sur le bouton VITESSE DU VENTILATEUR. Pour chaque appui, la vitesse du ventilateur change comme suit :

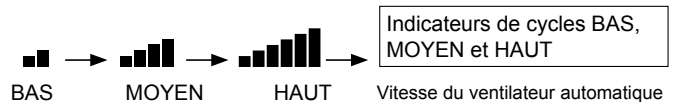

Le ventilateur du climatiseur fonctionnera selon la vitesse de ventilateur affichée. Quand le ventilateur est réglé sur AUTO, le climatiseur ajuste automatiquement la vitesse du ventilateur selon la température de la pièce.

6. TEMP. Boutons + / — :

Température + à chaque fois que le bouton est appuyé, le réglage de la température augmente.

Température — à chaque fois que le bouton est appuyé, le réglage de la température diminue.

La plage de température de fonctionnement est de 60°F à 86°F (de 16°C à 30°C).

7. Contrôle du quadrant (disponible pour certains modèles)



Ce paramétrage permet d'ajuster le flux d'air vertical de manière individuelle pour chaque côté de l'unité.

(1) Positions initiales par défaut.

	SMART	CHAUFFAGE	REFROIDISSEMENT	DESHUMIDIFICATEUR	FAN
Quadrant sélectionné	Montrer tout	Montrer tout	Montrer tout	Montrer tout	Montrer tout
Angle vertical de BASCULEMENT	Position 3	Position 5	Position 3	Position 3	Position 3

(2) Appuyez sur le bouton de contrôle du quadrant pour sélectionner le quadrant. Chaque pression sur le bouton effectuera une sélection comme suit :



(3) Une fois le quadrant désiré sélectionné, utilisez le bouton de pivotement vertical pour régler la direction du flux d'air. Voir la section 9

Chargement de la batterie

- Retirez la couverture de la batterie ;
- Insérez des piles AAA (incluses) pour un chargement selon leurs polarisation « + »/« — » ;
- Remettez la couverture en place

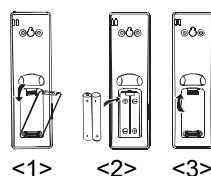

Manuel de fonctionnement de la télécommande sans fil

8. Bouton vertical BASCULEMENT

Ajustement de la direction du flux d'air
Appuyez sur le bouton BASCULEMENT HAUT/BAS pour choisir la position des persiennes à flux d'air verticales.
Affichage du statut du flux d'air FRAIS/SEC



CHAUFFAGE



9. Bouton PIVOTEMENT horizontal

Appuyez sur le bouton PIVOTEMENT GAUCHE/BAS pour choisir la position des persiennes à flux d'air horizontaux.
Affichage du statut du flux d'air
REFROIDISSEMENT/SÉCHAGE/CHAUFFAGE :

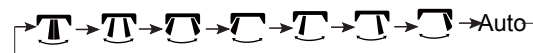

10. FLUX D'AIR SAIN (disponible pour certains modèles):

La fonction Flux d'air sain agitera l'air dans la pièce.
(1) Appuyez sur le bouton « FLUX D'AIR SAIN » pour faire apparaître l'icône sur l'affichage LCD.
(2) L'icône du quadrant passera par chacun des quadrants.
(3) Le pivotement horizontal par défaut oscille. Cela peut être ajusté à chaque pression du bouton PIVOTEMENT horizontal entre étroit, moyen, large, et de droite à gauche.
(4) Le pivotement vertical n'est pas ajustable.
(5) La vitesse du ventilateur par défaut est variable Elle peut être ajustée entre bas, moyen et élevé en appuyant sur le bouton VITESSE du VENTILATEUR.

SUPPRIMER LES IMAGES

11. Mode de fonctionnement Veille :

1. Mode VEILLE pendant les modes REFROIDISSEMENT et SÉCHAGE.

Une heure après le début du mode VEILLE, la température grimpera à 2°F au-dessus de la température réglée, et après une heure, la température augmentera de 2°F supplémentaires. L'unité fonctionnera pendant six heures supplémentaires, puis s'arrêtera. La température finale est 4°F plus haute que la température réglée. L'utilisation de cette fonctionnalité aidera à obtenir l'efficacité et le confort maximum de l'unité pendant que vous dormez.

2. Mode VEILLE pendant le mode HEAT.

Une heure après le début du mode VEILLE, la température diminuera de 4°F au-dessous de la température réglée, et après une heure, la température augmentera de 2°F supplémentaires. L'unité fonctionnera pendant trois heures supplémentaires, puis s'arrêtera. La température finale est 6°F plus basse que la température réglée initialement. L'utilisation de cette fonctionnalité aidera à obtenir l'efficacité et le confort maximum de l'unité pendant que vous dormez. 3 en mode SMART
L'unité fonctionne en mode veille correspondant adapté au mode de fonctionnement sélectionné automatiquement.

Remarque :

Quand la fonction TIMER ON est réglé, la fonction veille ne peut pas être mise en marche. Si la fonction veille a été mise en marche, et que l'utilisateur règle la fonction TIMER ON, la fonction veille sera annulée, et l'unité sera réglée sur la fonction minuterie.

12. HEALTH:

- (1) Pendant la mise en marche ou l'arrêt, appuyez sur le bouton « HEALTH » pour afficher l'icône ✖ sur l'affichage LCD, et appuyez sur le bouton « HEALTH » à nouveau pour annuler.
- (2) Pendant l'arrêt, appuyez sur le bouton « HEALTH » pour passer en mode Ventilateur, démarrer un vent faible et la fonction HEALTH, avec l'affichage de l'icône ✖.
- (3) Intervertir les modes, et conserver la fonction HEALTH.
- (4) Si la fonction HEALTH est réglée, appuyez sur OFF puis sur ON pour rester en mode HEALTH.
- (5) La fonction HEALTH n'est pas disponible pour certaines unités.

13. ECO:

- (1) Appuyez sur le bouton ECO et l'affichage indiquera ECO.
- (2) ECO est valide dans tous les modes, il est mémorisé par tous les modes.
- (3) La fonction ECO en marche ou arrêt est mémorisée.
- (4) La fonction ECO n'est pas disponible pour certaines unités.

14. Turbo/Silencieux :

La fonction TURBO est utilisée pour un chauffage ou un refroidissement rapide. Appuyez sur le bouton TURBO, la télécommande affichera TURBO et fera passer le ventilateur à SUPER élevé. Appuyez sur le bouton TURBO à nouveau pour annuler la fonction.

Appuyez sur le bouton QUIET, la télécommande affichera QUIET et fera passer le ventilateur à BREEZE. Appuyez sur le bouton QUIET à nouveau pour annuler la fonction.

Remarque :

Les modes TURBO/QUIET sont disponibles uniquement quand l'unité est en mode de refroidissement ou de chauffage (ne fonctionne pas pour les mode intelligent et sec).

Faire fonctionner l'unité en mode QUIET pendant une longue période de temps peut faire que la température n'atteigne pas la température réglée. Si cela se produit, annulez le mode QUIET et réglez la vitesse du ventilateur à une valeur plus élevée.

15. Nécessite une pièce optionnelle de captation de mouvement

(1) Smart Focal Point (iFP) fera fonctionner l'unité au point de réglage uniquement lorsque la pièce est occupée.

16. Éviter/Suivre

Lorsque le capteur iFP est installé, le flux d'air peut être réglé pour suivre les occupants ou les éviter.

17. FRESH:

- (1) La fonction FRESH est valide pour les états ON or OFF. Lorsque le climatiseur est sur la position OFF, appuyez sur le bouton « FRESH », et sur l'icône d'affichage de l'écran LCD pour entrer dans le mode Ventilateur et faible vitesse. Appuyez sur le bouton « Fresh » à nouveau, cette fonction est annulée.
- (2) Après que la fonction FRESH est réglée, les fonctions ON et OFF sont conservées.
- (3) Après que la fonction FRESH est réglée, le mode changer de fonction est conservé.
- (4) La fonction FRESH n'est pas disponible pour certaines unités.

18. Fonction °C/°F

Appuyez sur le « MENU/°F » pour intervertir entre [set temp]°F ; [set temp]°C; et le mode de chauffage basse température 10°C/50°F. Le chauffage à basse température est uniquement disponible quand réglé sur CHAUFFAGE. Lorsque réglé sur chauffage à température basse, le point de réglage chute à une température minimale pour empêcher des dommages à des températures basses.

19. CHAUFFAGE:

(1) Quand le mode chauffage est choisi et est affiché sur l'écran LCD, appuyer sur le bouton « CHAUFFAGE » peut annuler et régler la fonction CHAUFFAGE.

(2) Le mode automatique ne démarrera pas la fonction CHAUFFAGE automatiquement, mais peut régler et annuler la fonction CHAUFFAGE.

(3) La fonction CHAUFFAGE n'est pas disponible pour certaines unités.

20. Minuterie :

Opération de MARCHE/ARRÊT :

1. Démarrez l'unité et sélectionnez le mode de fonctionnement désiré.
2. Appuyez sur le bouton TIMER OFF pour entrer en mode TIMER OFF. La télécommande commencera à clignoter « OFF », ajustant le temps avec le bouton « +/— ».
3. Une fois que la minuterie désirée est sélectionnée pour le temps de fonctionnement imparti de l'unité, appuyez sur le bouton CONFIRM pour confirmer le paramétrage.

Annulez le paramétrage TIMER OFF :

Une fois TIMER OFF réglé, appuyez sur le bouton CANCEL une fois pour annuler le TIMER OFF.

Remarque :

Maintenir le bouton « +/— » enfoncé ajustera rapidement l'heure. Après le remplacement des piles ou après une panne de courant, le réglage de l'heure devra être réinitialisé.

Selon la séquence de réglage du temps de MINUTERIE ACTIVÉE ou MINUTERIE DÉSACTIVÉE, Démarrage - Stop ou Stop - Démarrage peuvent être obtenus.

21. Bouton +/— :

« + » Chaque fois que le bouton est enfoncé, l'heure augmente de 1 minute.
« — » Chaque fois que le bouton est enfoncé, l'heure diminue de 1 minute.
Maintenir le bouton « + » ou « - » enfoncé ajustera rapidement l'heure.

22. Horloge :

Appuyez sur le bouton « Clock », « AM » ou « PM » clignotera lorsque la télécommande est en mode de réglage de l'horloge. Utilisez « +/— » pour régler le mode d'utilisation au mode horloge. Utilisez M pour ajuster l'horloge, puis appuyez sur « CONFIRMER » pour sortir du mode de réglage.

23. LIGHT:

Active ou désactive l'affichage de l'unité intérieure.

24. RESET:

Si la télécommande ne fonctionne pas correctement, utilisez une pointe de stylo ou un objet similaire pour enfoncer ce bouton afin de réinitialiser la télécommande.

25. LOCK:



Utilisé pour verrouiller les boutons et l'affichage LCD.

26. CODE: Fonction réservée.



27. Fonction réservée INQUIRE.

Dépannage

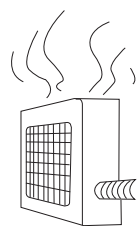
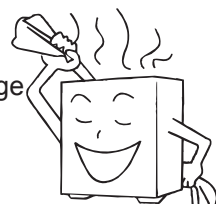
Les points suivants ne constituent pas des dysfonctionnements.



<p>Un son d'écoulement d'eau est entendu.</p> 	<p>Quand le climatiseur démarre, quand le compresseur démarre ou s'arrête pendant une opération ou quand le climatiseur s'arrête, il émet parfois le son « Bi — Bi — » ou « Godo-Godo ». C'est le son de l'écoulement du réfrigérant, et cela ne constitue pas un dysfonctionnement.</p>
<p>Un son de craquement est émis.</p>	<p>C'est provoqué par une expansion de chaleur ou une contraction des plastiques.</p>
<p>Une odeur se dégage.</p>	<p>L'air qui souffle depuis l'unité intérieure a parfois une odeur. L'odeur résulte de l'odeur des meubles, de peinture, de tabac, absorbé par l'unité intérieure.</p>
<p>Au cours du fonctionnement, un brouillard blanc se dégage de l'unité intérieure.</p> 	<p>Lorsqu'en mode REFROIDISSEMENT ou SÉCHAGE, un brouillard d'eau fin peut être vu sortir de l'unité, c'est du brouillard de condensation, parce que l'air rafraîchi à l'intérieur est soudainement évacué.</p>
<p>C'est commuté sur le mode VENTILATEUR pendant le refroidissement.</p>	<p>Pour empêcher le gel de s'accumuler sur l'échangeur de chaleur de l'unité intérieure, le mode VENTILATEUR est parfois mis automatiquement en route, mais il se remet ensuite peu de temps après en mode refroidissement.</p>
<p>Le climatiseur ne peut pas être redémarré peu de temps après qu'il s'arrête. Le climatiseur ne démarre pas ?</p> 	<p>C'est à cause de la fonction d'autoprotection du système, par conséquent, elle ne peut pas être redémarrée pendant environ trois minutes après l'arrêt. Veuillez attendre pendant trois minutes</p>
<p>L'air ne souffle pas ou la vitesse du ventilateur ne peut pas être changée pendant le séchage.</p>	<p>En mode SEC, quand la température de la pièce devient 2°C supérieure à la température paramétrée, l'unité fonctionnera de manière intermittente à BASSE vitesse indépendamment du paramétrage du VENTILATEUR.</p>
<p>De l'eau ou de la vapeur est générée depuis l'unité extérieure pendant le chauffage.</p> 	<p>Cela se produit lorsque le givre accumulé sur l'unité extérieure est supprimé (pendant une opération de dégivrage).</p>  <p>Opération de dégivrage</p>
<p>Pendant le chauffage, le ventilateur intérieur est encore en train de fonctionner, même si l'unité est à l'arrêt.</p>	<p>Pour se débarrasser de l'excès de chaleur, le ventilateur intérieur continuera à fonctionner pendant un moment après que l'unité s'arrête.</p>

Veuillez vérifier les points suivants concernant votre climatiseur avant d'effectuer une mise en service.

L'unité ne réussit pas à démarrer.		
<p>L'interrupteur d'alimentation électrique est-il activé ?</p>  <p>L'interrupteur de la source électrique n'est pas en position ON.</p>	<p>L'alimentation électrique de la ville est-elle normale ?</p> 	<p>Le circuit de fuite de terre est-il en cours de fonctionnement ?</p> <p>Assurez-vous d'arrêter la source d'alimentation immédiatement et contactez le distributeur des ventes.</p>

Dépannage

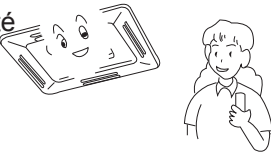
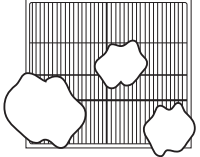
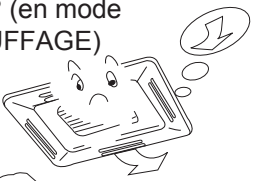
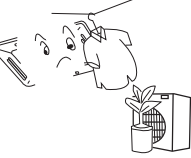
Refroidissement ou chauffage insuffisant

<p>Le contrôleur des opérations est ajusté comme nécessaire</p> 	<p>Le filtre à air est-il trop sale ?</p> 	<p>Persienne pivotante horizontale inclinée vers le haut ? (en mode CHAUFFAGE)</p> 
<p>Y a-t-il un obstacle quelconque à l'entrée ou à la sortie d'air ?</p> 	<p>La porte ou la fenêtre est-elle laissée ouverte ?</p> 	

refroidissement insuffisant

<p>Y a-t-il d'autres sources de chaleur dans la pièce ?</p> 	<p>Y a-t-il une exposition directe à la lumière du soleil ?</p> 	<p>La pièce est-elle trop fréquentée ?</p> 
---	---	--

De l'air froid est soufflé (lors du chauffage)

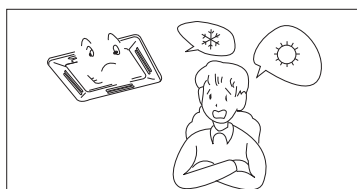

Quand le climatiseur ne fonctionne pas correctement, vous devez vérifier les éléments mentionnés ci-dessus ou quand le phénomène suivant est observé, arrêter le fonctionnement du climatiseur et contactez votre distributeur des ventes.

- 1) Le fusible ou le disjoncteur s'arrête souvent.
- 2) De l'eau coule pendant l'opération de refroidissement ou de chauffage.
- 3) Il y a une irrégularité dans le fonctionnement ou un son anormal est émis.

Lorsqu'une panne se produit, le ventilateur de l'unité intérieure s'arrête de fonctionner.

Lors d'un échec de l'unité intérieure, seule la LED en fonctionnement du télé-récepteur s'allumera,

Lors d'un échec de l'unité extérieure, la minuterie LED et la LED en cours de fonctionnement s'allumeront. La minuterie LED du récepteur représente 10 endroits et la LED en cours de fonctionnement représente un endroit. La minuterie LED clignotera d'abord, puis 2 secondes plus tard, la LED en cours de fonctionnement clignotera aussi. Après ceci terminé, 4 secondes plus tard, elles clignoteront à tour de rôle encore. Le temps de clignotement correspond à l'échec de l'unité extérieure+20 Par exemple, le code d'échec de cette unité extérieure est 2, donc l'unité intérieure devrait afficher 22. Par conséquent, la minuterie LED clignotera deux fois d'abord, puis la LED fonctionnant clignotera deux fois. **Ta : capteur de température ambiante ; Tm : capteur de température de la bobine**

Dépannage	CODE D'ERREUR (la LED fonctionnant intérieure clignote)	RAISONS POSSIBLES
Température de défaut Ta	1	Capteur déconnecté ou en panne, ou en mauvaise position, ou court-circuit
Température de défaut Tm	2	Capteur déconnecté ou en panne, ou en mauvaise position, ou court-circuit
EEPROM par défaut de l'unité intérieure PCB	4	EEPROM par défaut de l'unité intérieure PCB
Communication anormale entre les unités intérieures et extérieures	7	Mauvaise connexion, ou câbles déconnectés ou mauvais paramétrage de l'adresse de l'unité intérieure, ou alimentation électrique, ou dysfonctionnement du matériel du PCB
Communication anormale entre la commande à fil intérieure et l'unité PCB intérieure	8	Mauvaise connexion, ou le contrôleur câblé est déconnecté, ou PCB défectueux
Drainage du système anormal	12	Moteur de la pompe déconnecté, ou en mauvaise position, ou l'interrupteur à flotter est en panne, ou l'interrupteur à flotter est déconnecté ou en mauvaise position
Mauvais signal de passage pour le zéro	13	Signal de passage pour le zéro mal détecté
Anomalie du moteur du ventilateur DC de l'unité intérieure	14	Moteur du ventilateur DC déconnecté ou ventilateur DC en panne ou circuit en panne ou moteur bloqué
Mode de fonctionnement anormal de l'unité intérieure		différent du mode de l'unité extérieure

Pour une panne de l'unité extérieure indiquée par l'unité intérieure, veuillez vous référer à la liste de code de pannes de l'unité extérieure.

Connaissances à avoir pour le client

Connaissances à avoir pour le client

- Veuillez installer le climatiseur conformément aux contraintes spécifiées dans ce manuel pour garantir que le climatiseur fonctionne correctement.
- Faites attention à ne pas érafler la surface du boîtier lorsque vous déplacez le climatiseur.
- Veuillez conserver le manuel d'installation pour références futures, lors de la maintenance et du changement d'endroit d'installation.
- Après l'installation, veuillez utiliser le climatiseur conformément aux spécifications dans le manuel de fonctionnement.

Utilisation des directions

Ajuster la direction du flux d'air de manière convenable

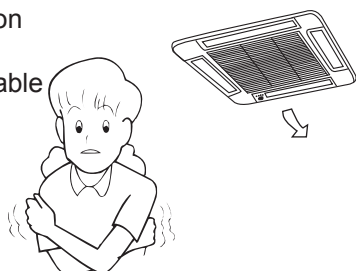

Éviter l'exposition direct au soleil et au flux d'air



Conserver une température intérieure appropriée Trop froid ou trop chaud n'est pas bon pour votre santé. De plus, cela entraînera une consommation excessive de puissance électrique.

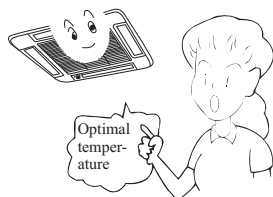

Utiliser la minuterie de manière efficace. En utilisant le mode MINUTERIE, vous pouvez faire que la température de la pièce atteigne une température adaptée lorsque vous vous réveillez ou chez vous

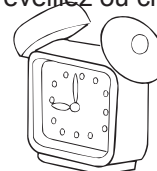

Entretien

Entretien de réserve saisonnier après saison

Faites fonctionner l'unité en mode VENTILATEUR pendant une bonne journée pendant environ une demi-journée pour faire bien sécher l'intérieur de l'unité.

Arrêtez les opérations et coupez l'interrupteur d'alimentation. De la puissance électrique est consommée, même si le climatiseur est à l'arrêt.



Nettoyez le filtre à air, l'unité intérieure et l'unité extérieure, et couvrez l'unité d'une couche de protection contre la poussière.



Entretien d'avant-saison

Vérifiez qu'il n'y a pas d'obstacles bloquant l'entrée et la sortie d'air pour chacune des unités intérieures et extérieures, afin d'éviter de réduire l'efficacité de travail.

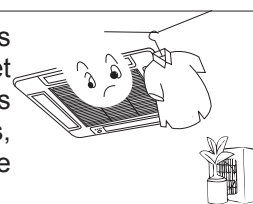

Assurez-vous d'installer le filtre à air, et assurez-vous qu'il n'est pas sale. Sinon, cela peut résulter en un endommagement de la machine et provoquer un dysfonctionnement dû à la poussière à l'intérieur de l'unité

Pour empêcher le compresseur de démarrer en mode CHAUFFAGE, veuillez couper l'interrupteur d'alimentation électrique 2 heures avant le démarrage, de plus, gardez toujours l'interrupteur d'alimentation activé lors de la saison d'utilisation.

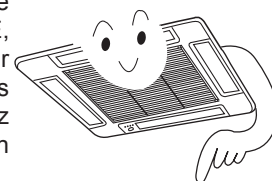



REMARQUE:

La partie intérieure de l'unité doit être propre. Consultez le distributeur, parce que le nettoyage doit être fait par un technicien. En opération de refroidissement, le système de décharge décharge de l'eau dans la pièce.

Entretien

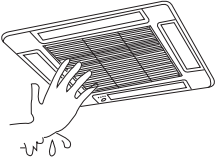
Nettoyez l'unité

Arrêter l'interrupteur d'alimentation.	Ne touchez pas avec une main mouillée.	N'utilisez pas d'eau chaude ou de liquide volatil.
		

REMARQUE: Pour des informations détaillées, consultez le distributeur

Nettoyage du filtre à air

- Veuillez ne pas déchirer le filtre à air, cela peut conduire à des problèmes
- Si l'environnement dans lequel le climatiseur fonctionne est plein de poussière, le filtre à air devrait être lavé plus de fois que jamais (cela se passe généralement deux fois par semaine).

1. Obtenir la grille d'entrée d'air

Regardez l'image, appuyez sur les deux commutateurs encastrés verticalement pour le rapprocher du côté de la grille, puis levez-la à un angle d'environ 45° pour enlever la grille d'entrée d'air.

Appuyez sur l'interrupteur encastré conformément à la direction de la flèche.

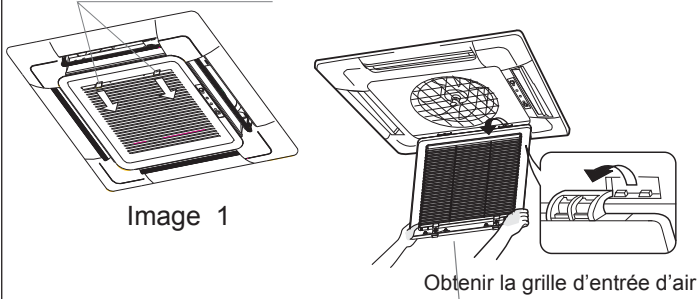

2. Déchirer le filtre à air (image 2)

Appuyez sur le bord extérieur de la grille d'entrée d'air avec votre pouce, et en même temps, tirez le bord inférieur du filet du filtre légèrement avec votre index, afin que le filet du filtre se détache de l'interrupteur encastré, et que vous puissiez le récupérer facilement

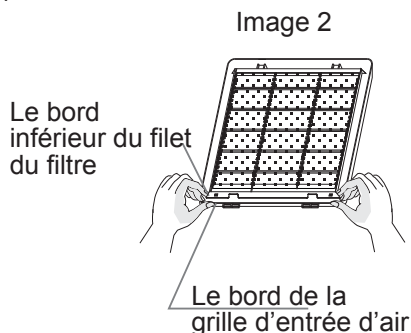

PS : les images ci-dessus sont uniquement des modèles, veuillez vous fier à la machinerie réelle.

Nettoyer la grille d'entrée d'air

(1). Ouvrir la grille d'entrée d'air.

Tirez les deux poignées en même temps et doucement. (pour la fermeture, la procédure est inversée.)

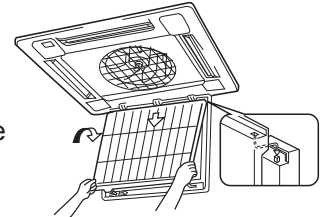

(2). Enlever le filtre à air

Se référer à « Nettoyer le filtre à air ».

(3). Enlevez la grille d'entrée d'air

Ouvrez la grille d'entrée d'air à 45°, puis soulevez-la.

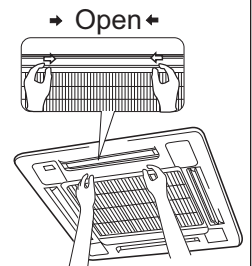

(4). Nettoyez :

⚠ Remarque

N'utilisez pas d'eau chaude à une température supérieure à 50°C pour nettoyer et éviter une décoloration ou une déformation.

Utilisez une brosse souple, de l'eau et un détergent neutre pour nettoyer, puis enlever l'eau.

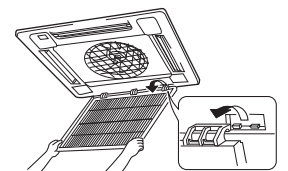

Quand il y a trop de poussière, utilisez un ventilateur ou aspergez directement un détergent spécial pour vaisselle sur la grille d'entrée d'air, 10 minutes plus tard, utiliser de l'eau pour nettoyer.

(5). Installer la grille d'entrée d'air

Se référer à la procédure 3

(6). Installation du filtre à air

Se référer à « Nettoyage du filtre à air »

(7). Fermer la grille d'entrée d'air

Se référer à la procédure 1

Procédure d'installation

MISES EN GARDE:

Pour assurer une installation correcte, lisez attentivement le paragraphe « Mises en garde » avant de commencer à travailler. Après installation, démarrez correctement l'unité et montrez aux clients comment faire fonctionner et maintenir l'unité.

Mises en garde et avertissement :

⚠ ATTENTION: Des blessures graves et même des décès peuvent se produire, si ces instructions ne sont pas observées.

⚠ MISE EN GARDE: Des blessures ainsi que des dégâts matériels peuvent se produire si ces instructions ne sont pas respectées.

⚠ ATTENTION:

- L'installation devrait être effectuée par un professionnel, n'installez pas l'unité vous-même. Une installation incorrecte peut entraîner une fuite d'eau, un choc électrique ou un incendie.
- Installez l'unité conformément aux instructions du manuel. Une installation incorrecte peut entraîner une fuite d'eau, un choc électrique ou un risque d'incendie.
- Assurez-vous d'utiliser les accessoires et pièces spécifiées. Sinon, une fuite d'eau, un choc électrique, un incendie ou une chute de l'unité peuvent se produire.
- L'unité devrait être placée à un endroit suffisamment solide pour maintenir l'unité. Sinon, l'unité peut chuter et provoquer des blessures.
- Lors de l'installation de l'unité, prenez en considération les tempêtes, typhons et tremblements de terre. Une installation incorrecte peut provoquer une chute de l'unité.
- Tous les travaux électriques doivent être effectués par des personnes expérimentées conformément au code et réglementations locales, ainsi qu'à ce manuel.
- Utilisez un câblage exclusif pour l'unité. Une installation incorrecte ou un câble électrique sous-dimensionné peut provoquer un choc électrique ou un incendie. Tous les câbles et le circuit devraient être sécurisés. Utilisez un câble exclusif fermement attaché.
- Assurez-vous que les forces externes n'affecteront pas le block de terminal et le câble électrique. Un mauvais contact et une mauvaise installation peuvent provoquer un incendie.
- Arrangez le câblage correctement lors de la connexion de la source d'alimentation intérieure et extérieure. Attachez fermement la couverture du terminal pour éviter une surchauffe, un choc électrique ou même un incendie.
- En cas de fuite du réfrigérant pendant l'installation de l'unité, conservez une bonne ventilation dans la pièce.
- Du gaz empoisonné sera généré au contact avec le feu.
- Vérifiez l'unité à l'installation. Assurez-vous qu'il n'y a pas de fuite. Le réfrigérant créera du gaz empoisonné lorsqu'en contact avec une source de chaleur, un four, etc.
- Coupez la source d'alimentation avant de toucher le bloc terminal.

⚠ MISE EN GARDE:

- L'unité devrait être mise à la terre. Mais la mise à la terre ne devrait pas être connectée à un tuyau à gaz, un tuyau à eau, une ligne téléphone. Une mauvaise mise à la terre provoquera un choc électrique.
- Assurez-vous d'installer un circuit de fuite pour éviter les chocs électriques.
- Arrangez le drainage des eaux conformément à ce manuel. Couvrez le tuyau avec des matériaux isolants en cas de génération de rosée. Une installation incorrecte du drainage de l'eau provoquera une fuite d'eau et mouillera vos meubles.
- Pour conserver une bonne image ou réduire le bruit, restez à une distance d'au moins 1 m de toute TV, radio, lors de l'installation des unités intérieures et extérieures, et de la connexion des câbles et des lignes d'alimentation. (Si l'onde radio est relativement forte, 1 m n'est pas suffisant pour réduire le bruit).
- N'installez pas l'unité dans les endroits suivants :
 - (a) Les endroits où se trouvent du brouillard huileux ou du gaz huileux, tel que des cuisines ou, cela peut user les pièces en plastique ou créer des fuites d'eau.
 - (b) Les endroits où se trouve un gaz corrosif. Les tubes en cuivre et les pièces soudées peuvent être endommagés à cause de la corrosion, provoquant des fuites.
 - (c) Les endroits dans lesquels il y a de fortes radiations Cela affectera le système de contrôle de l'unité, provoquant un dysfonctionnement de l'unité.
 - (d) Là où il y a des gaz inflammables, de la saleté, et des particules volatiles (diluant, essence). Ces particules peuvent causer un incendie.
- Référez-vous au document modèle lors de l'installation de l'unité.



Mises en garde pour le personnel d'installation.

Ne manquez pas de montrer aux clients comment faire fonctionner l'unité.

Procédure d'installation

1 AVANT L'INSTALLATION < N'ignorez aucun accessoire jusqu'à ce que tout soit complet >

- Déterminez le moyen de porter l'unité jusqu'à l'endroit d'installation
- N'enlevez pas l'emballage jusqu'à ce que l'unité atteigne l'endroit d'installation.
- Si un déballage est indispensable, protéger l'unité correctement.

2 SÉLECTION DE L'ENDROIT D'INSTALLATION

(0) L'endroit d'installation devrait répondre aux contraintes suivantes et être approuvé par les clients

- Les endroits dans lesquels un flux d'air correct peut être garanti.
- Aucun bloc du flux d'air.
- Un drainage d'eau sans problèmes.
- Un endroit suffisamment résistant pour supporter le poids de l'unité.
- Un endroit où l'inclinaison du plafond n'est pas trop prononcée.
- Un endroit avec suffisamment d'espace pour la maintenance.
- Un endroit où la longueur de tuyau intérieur et extérieur est comprise dans certaines limites. (Référez-vous au manuel d'installation pour l'unité extérieure).
- Unité intérieure et extérieure, câble de puissance, câble interunité sont au moins à 1 m de la TV et de la radio. C'est utile pour éviter des perturbations des images et le bruit. (Même si cette distance est conservée, du bruit peut toujours se produire si les ondes radio sont fortes).

(2) Hauteur du plafond

L'unité intérieure peut être installée sur le plafond à une hauteur de 2,5 m — 3 m. (Se référer aux paramètres du champ et au manuel d'installation du panneau d'ornementation.)

(3) Installez des boulons de suspension.

Vérifiez si l'endroit d'installation est suffisamment résistant pour maintenir le poids. Prenez les mesures nécessaires dans le cas où cela n'est pas sûr. (La distance entre les trous est marquée sur le papier gabarit. Référez-vous au gabarit papier pour les indications concernant les endroits qui nécessitent un renfort)

Modèle	H
AB25S2SC1FA AB35S2SC1FA AB50S2SC1FA	320
AB25S2SC2FA AB35S2SC2FA AB50S2SC2FA	320
AB50S2SF1FA	236
AB71S2SG1FA	257

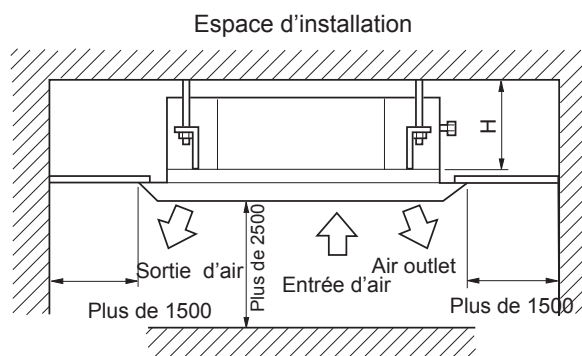

3 PRÉPARATION POUR L'INSTALLATION

(0) Position de l'ouverture du plafond entre l'unité et les boulons de suspension.

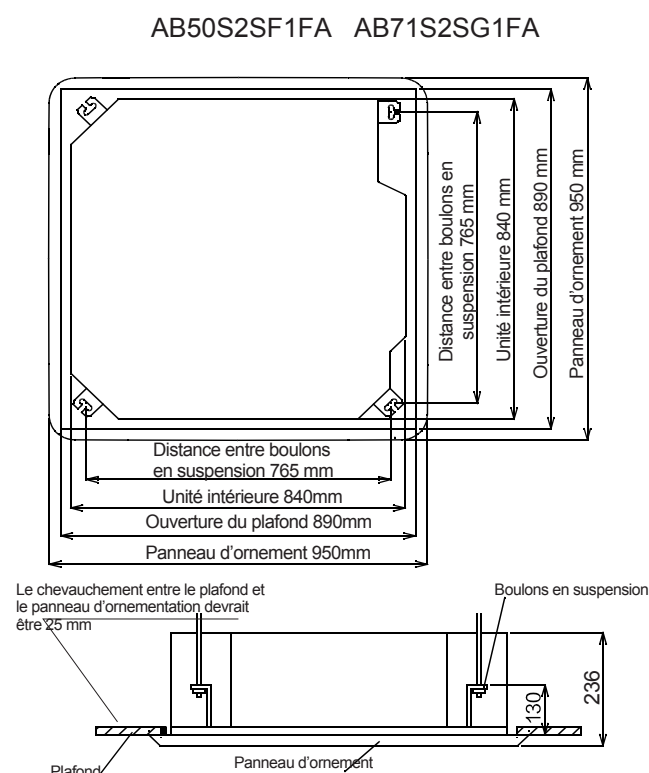
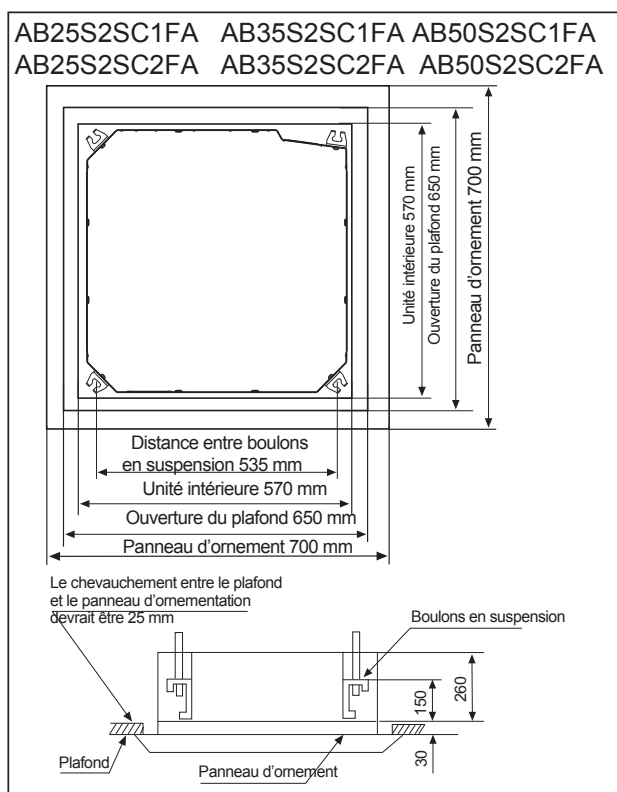

Procédure d'installation

Unité intérieure	Panneau
AB25S2SC1FA AB35S2SC1FA AB50S2SC1FA	PB-700IB
AB25S2SC2FA AB35S2SC2FA AB50S2SC2FA	PB-620KB
AB50S2SF1FA AB71S2SG1FA	PB-950KB

Procédure d'installation

(2) Créez une ouverture dans le plafond pour l'installation si nécessaire. (lorsqu'un faux plafond est déjà en place.)

- Référez-vous au gabarit papier pour les dimensions du trou du faux plafond.
- Connectez toute la tuyauterie (réfrigérant, drainage de l'eau), le câblage (câble entre les unités) vers l'unité intérieure, avant l'installation
- Créez un trou dans le plafond, peut être qu'un cadre devrait être utilisé pour garantir une surface lisse et empêcher les vibrations.
- Contactez votre distributeur de biens immobiliers

(3) Installez un boulon de suspension. (utilisez un boulon M10)

- Pour supporter le poids de l'unité, un boulon d'ancrage devrait être utilisé dans le cas de plafond déjà existant. Pour les nouveaux plafonds, utilisez un boulon de type intégré ou des pièces préparées sur site.
- Avant de poursuivre l'installation, ajustez les espaces entre les plafonds.

Remarque : Toutes les parties mentionnées ci-dessus doivent être préparées sur site.

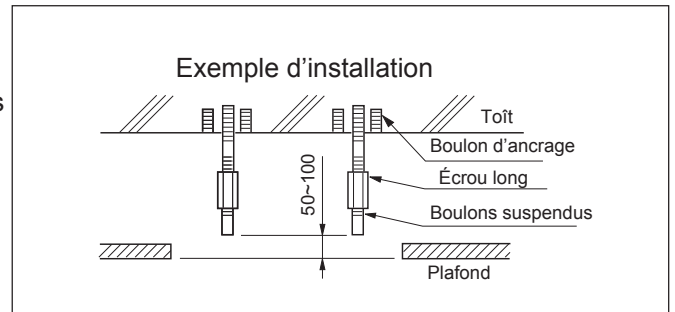

4 INSTALLATION D'UNITÉ INTÉRIEURE

Dans le cas d'un nouveau plafond

(1) Installez une unité temporairement

Mettez des supports suspendus sur le boulons suspendu.
Assurez-vous d'utiliser des boulons et des rondelles à chacune des extrémités du support.

(2) Concernant les dimensions du trou du plafond, référez-vous au gabarit. Demandez à votre distributeur de biens immobiliers des détails. Le centre du trou est marqué sur le papier gabarit. Le centre de l'unité est marqué sur la carte dans l'unité et sur le papier gabarit.

Montez le papier gabarit ⑤ sur l'unité en utilisant 5 vis ⑥. Fixez l'angle du drain de la sortie du tuyau.

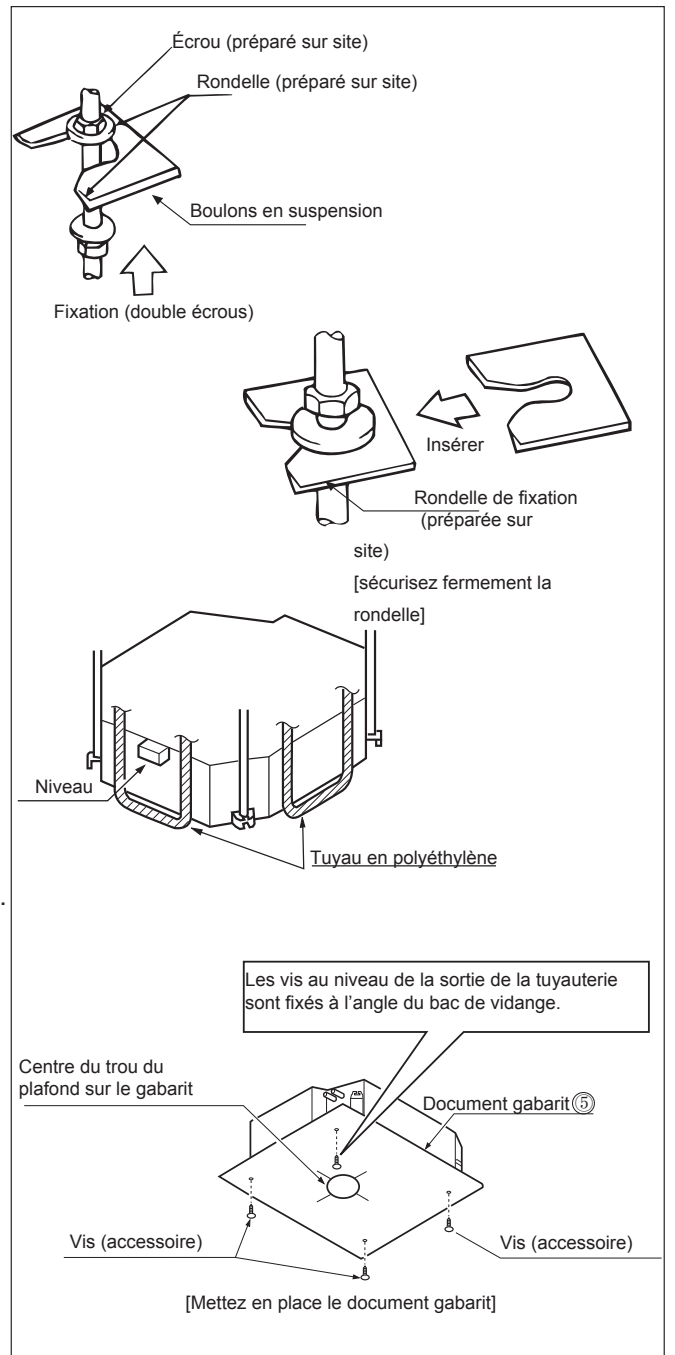

<Après installation sur le plafond>

(3) Ajustez l'unité à une bonne position. (Se référez à la préparation pour l'installation — (1))

(4) Vérifiez le niveau horizontal de l'unité..

La pompe à eau et l'interrupteur flottant sont installés dans l'unité intérieure, vérifiez les quatre angles de l'unité pour le niveau en utilisant un comparateur horizontal ou un tube en PVC avec de l'eau. (Si l'unité est inclinée dans le sens opposé à celui du drainage de l'eau, un problème peut se poser au niveau de l'interrupteur flottant, provoquant une fuite d'eau.)

(5) Enlevez la rondelle de montage ② et serrez l'écrou ci-dessous.

(6) Enlevez le papier gabarit.

Dans le cas où il y a déjà un faux plafond

(1) Installez une unité temporairement

Mettez des supports suspendus sur le boulons suspendu.
Assurez-vous d'utiliser des boulons et des rondelles à chacune des extrémités du support. Attachez fermement le support.

(2) Ajustez la hauteur et la position de l'unité. (Se référez à la préparation pour l'installation — (1))

(3) Continuez avec (3) et (4) concernant « en cas de nouveau plafond ».

Procédure d'installation

⑤ TUYAUX DE RÉFRIGÉRANT (concernant la tuyauterie extérieure, veuillez vous référer au manuel d'installation de l'unité extérieure).

- L'unité extérieure est préchargée avec du réfrigérant.
- Assurez-vous de consulter la figure, lors de la connexion et du retrait de la tuyauterie de l'unité.
- Pour les dimensions de l'écrou évasé, veuillez vous référer au tableau 1.
- Appliquez de l'huile de réfrigérant à la fois à l'intérieur et à l'extérieur de l'écrou évasé. Serrez-le en effectuant de 3 à 4 tours.
- Utilisez le couple spécifié dans le tableau 1 (une force trop importante peut endommager l'écrou évasé, provoquant une fuite de gaz).
- Vérifiez que les raccords de tuyauterie ne comportent pas de fuite de gaz. Isolez la tuyauterie comme illustré sur la figure ci-dessous.
- Couvrez le joint de la tuyauterie de gaz et l'isolant ⑦ avec un revêtement étanche.

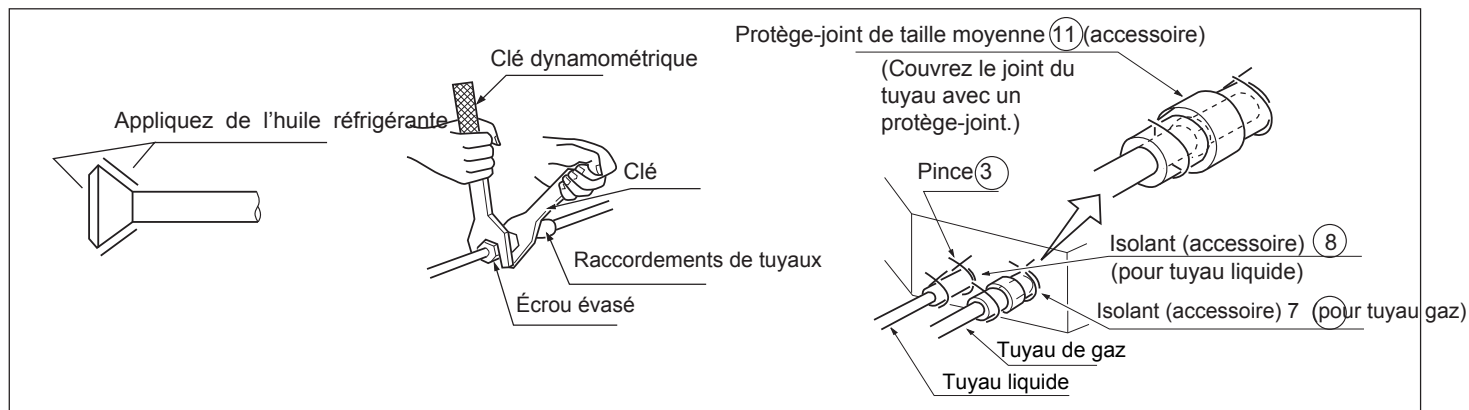

Taille du tuyau

Modèle	Côté liquide	Côté gaz
AB25S2SC1/2FA AB35S2SC1/2FA	Ø6.35mm	Ø9.52mm
AB50S2SC1/2FA	Ø6.35mm	Ø12.7mm
AB71S2SG1FA	Ø9.52mm	Ø15.88mm

Tableau 1

Taille du tuyau	Couple de serrage	À (mm)	Forme évasée
φ 6.35	1420~1720N.cm (144~176kgf.cm)	8.3~8.7	
φ 9.52	3270~3990N.cm (333~407kgf.cm)	12.0~12.4	
φ 12.7	4950~6030N.cm (490~500kgf.cm)	12.4~16.6	
φ 15.88	6180~7540N.cm (630~770kgf.cm)	18.6~19.0	
φ 19.05	9720~11860 N.cm (990~1210 kgf.cm)	22.9~23.3	

⑥ Installation du tuyau de drainage d'eau

(1) Installation du tuyau de drainage d'eau

- Le diamètre du tuyau devrait être égal ou plus grande que celui du tuyau de base (tuyau en polyéthylène ; taille : 25 mm ; Diamètre : 32 mm)
- Le tuyau de drain devrait être court, avec une pente descendante d'au moins 1/100 pour empêcher les gonflements d'air. S'il n'est pas possible d'avoir une pente descendante, prenez d'autres mesures pour le relever.
- S'il n'est pas possible d'avoir une pente descendante, prenez d'autres mesures pour le relever.
- Conservez une distance de 1 à 1,5 m entre les supports de suspension, pour que les tuyaux d'eau soient droits.

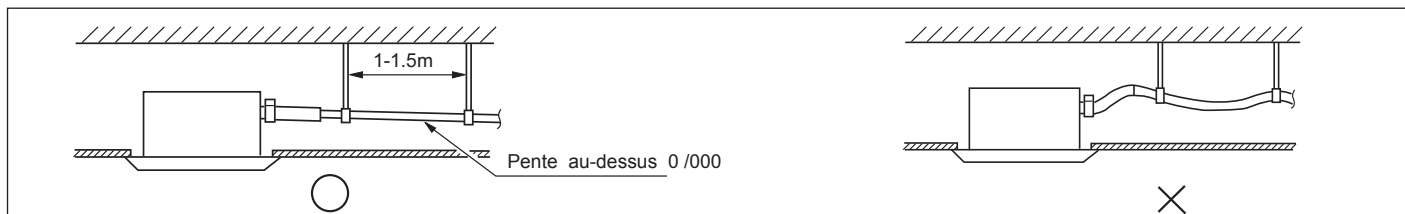

- Utilisez le tuyau dur fourni et la clé ① avec l'unité. Insérez le tuyau à eau dans le raccord d'arrivée d'eau jusqu'à ce qu'il atteigne la bande blanche. Serrez l'attache jusqu'à ce que la tête de la vis soit à moins de 4 mm du tuyau.
- Enroulez le tuyau de drainage à l'attache en utilisant le protège-joint ⑨.
- Isolez le tuyau de drainage dans la pièce.

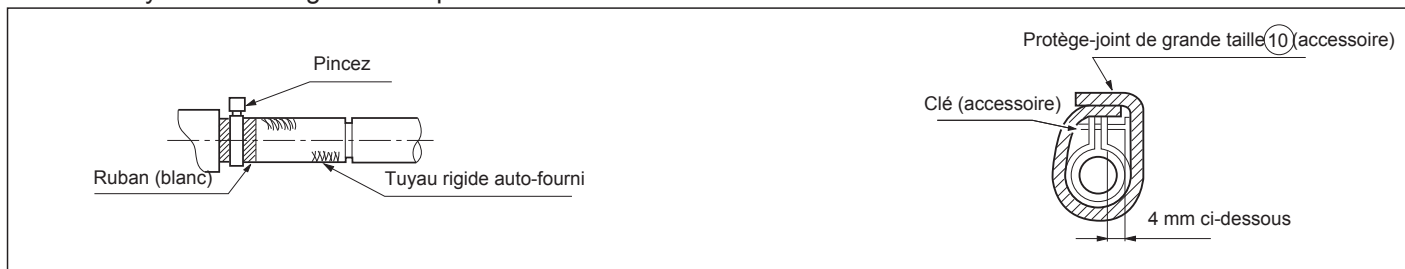

Procédure d'installation

<Mises en garde concernant le tuyau du drain à eau>

La hauteur d'installation devrait être inférieure à 280 mm.
Il devrait y avoir un angle droit avec l'unité, à 300 mm de l'unité.

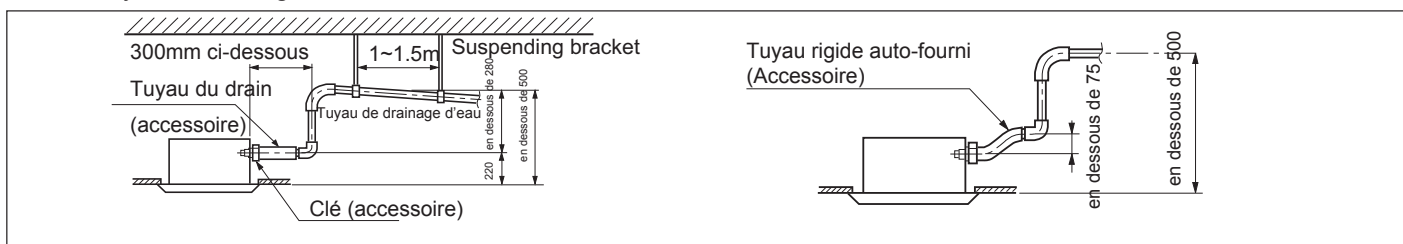

Remarque :

La pente du tuyau du drain () devrait être aux alentours de 75 mm, veuillez ne pas appliquer une force trop importante dessus.
Si plusieurs tuyaux à eau sont attachés ensemble, veuillez suivre les procédures suivantes



Les spécifications du tuyau d'eau devraient remplir toutes les exigences pour que l'unité fonctionne.

(2) Vérifiez que le drainage d'eau fonctionne correctement après l'installation.

- Vérifiez si l'unité intérieure est horizontale avec un niveau ou un tuyau de polyéthylène rempli d'eau, et vérifiez que les dimensions de l'ouverture du plafond sont correctes. Enlevez l'indicateur de niveau avant d'installer le panneau de décoration.
- Fixez les vis pour créer une différence de hauteur entre les deux côtés de l'unité intérieure de moins de 5 mm.
- Fixez d'abord les vis de manière temporaire.
- Attachez les deux vis d'attaches temporaires puis les deux autres, et serrez les quatre vis.
- Connectez les câbles du moteur synchronisé.
- Connectez le câble du signal.
- S'il n'y a pas de réponse du télé contrôleur, vérifiez si le câblage est correct, redémarrez la télécommande 10 secondes après avoir éteint l'alimentation électrique.

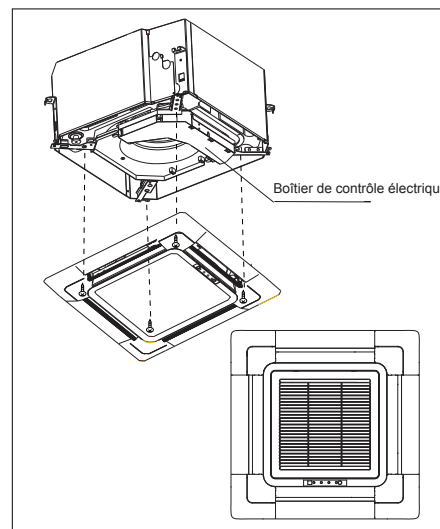

<Limites d'installation du panneau central>

- Installez le panneau dans la direction décrite par la figure. Une installation dans une direction incorrecte conduira à une fuite d'eau, cependant un pivotement et une réception de signal sont affichés signifiant qu'il y a un problème de connexion.
- Chargez, par l'intermédiaire de la sortie d'air ou du trou d'inspection, 1200 centimètres cubes pour voir le drainage d'eau.

Après le câblage

- Vérifiez le drainage en mode refroidissement

Lorsque le câblage n'est pas complet

- Enlevez la couverture de la boîte de contrôle, connecter l'alimentation PH aux bornes 1 et 2 du bloc de terminal, utilisez le télé contrôleur pour faire fonctionner l'unité.
- Remarque : durant cette opération, le ventilateur fonctionnera.
- Une fois que le fonctionnement correct du drainage de l'eau est confirmé, assurez-vous de couper l'alimentation électrique.

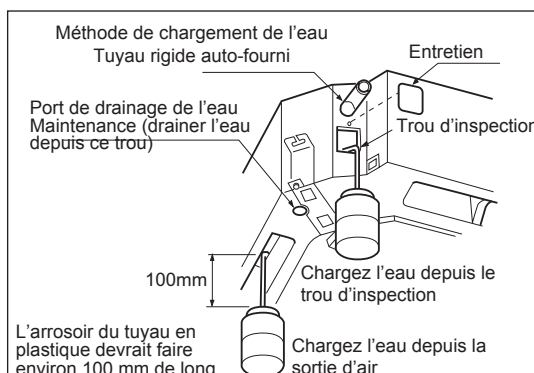
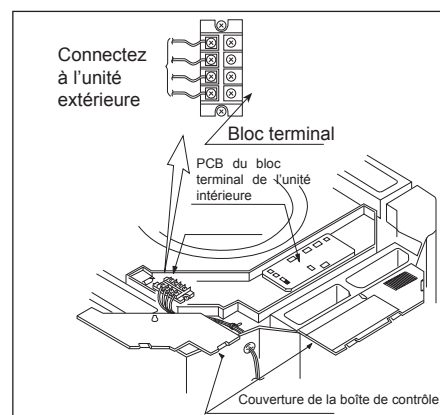

AB25S2SC1FA
AB35S2SC1FA
AB50S2SC1FA
AB25S2SC2FA
AB35S2SC2FA
AB50S2SC2FA
AB50S2SF1FA
AB71S2SG1FA

Blocs terminaux de l'unité intérieure

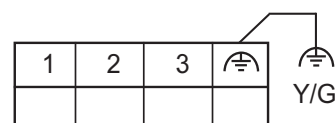

Blocs terminaux de l'unité extérieure

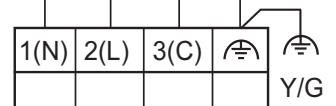

Procédure d'installation

7 Câblage

- Toutes les pièces et les matériaux fournis et les opérations de câblage doivent être conformes au code et aux réglementations locales.
- Utilisez uniquement des câbles en cuivre.
- Lors de la préparation du câblage, veuillez vous référer au schéma de câblage.
- Les travaux de câblage doivent être effectués par des électriciens qualifiés.
- Un disjoncteur doit être installé, qui peut couper la source d'alimentation de tout le système.
- Se référer au manuel d'installation de l'unité extérieure pour les spécifications des câbles, du disjoncteur, des interrupteur et du câblage, etc.
- Connexion de l'unité
Enlevez la couverture de la boîte du commutateur (1) tirez les câbles dans le tube en caoutchouc A, après un câblage convenable avec les autres câbles, serrez la clé A. Connectez les câbles du pôle correct au bloc terminal à l'intérieur.
Mettez un scellé autour des câbles. (Assurez-vous de faire cela, sinon de la rosée peut apparaître)
- Au moment de la connexion, remplacez les couvertures de boîtes de contrôle (1) et (2).

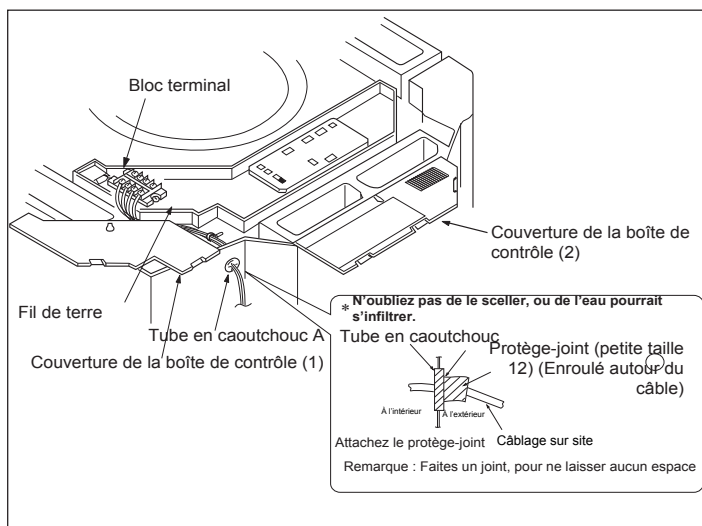

⚠ AVERTISSEMENT:

Observez les points suivants lors de la connexion au bloc terminal de la source d'alimentation :

Ne connectez pas de câbles avec des spécifications différentes au même bloc terminal.
(Les câbles desserrés peuvent provoquer une surchauffe du circuit)
Connectez des câbles avec les mêmes spécifications comme illustré sur la figure de droite

Connectez les câbles de même spécification des deux côtés.

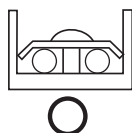

Ne connectez pas les câbles de même spécification sur un côté.

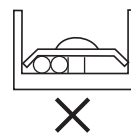

Ne connectez pas des câbles avec des spécifications différentes.

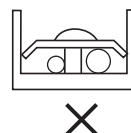

8 EXEMPLE DE CÂBLAGE

Concernant le circuit de l'unité extérieure, veuillez vous référer au manuel d'installation de l'unité extérieure.

Remarque : Tous les câbles électriques ont leur propre pôle, les pôles doivent correspondre à ceux du bloc terminal.

Faites particulièrement attention aux points suivants et vérifiez-les après l'installation

Points à vérifier	Une installation incorrecte peut provoquer	Vérifier
L'unité intérieure est-elle fermement installée ?	une chute de l'unité, des vibrations ou du bruit.	
Une vérification de la présence de fuite de gaz a-t-elle été effectuée ?	Cela peut conduire à une pénurie de gaz.	
L'unité est-elle correctement isolée ?	de la rosée ou des gouttes d'eau peuvent apparaître.	
Le drainage de l'eau s'effectue-t-il sans problèmes ?	de la rosée ou des gouttes d'eau peuvent apparaître.	
La tension électrique correspond-elle à celle indiquée sur la plaque signalétique ?	Des problèmes peuvent se produire ou des pièces peuvent être brûlées.	
Le câblage et la tuyauterie sont-ils arrangés convenablement ?	Des problèmes peuvent se produire ou des pièces peuvent être brûlées.	
L'unité est-elle correctement mise à la terre ?	Il peut y avoir un danger de choc électrique.	
Les dimensions de câbles sont-elles correctes ?	Des problèmes peuvent se produire ou des pièces peuvent être brûlées.	
Y a-t-il des obstacles quelconques de l'entrée d'air et de la grille de sortie de l'unité intérieure ou extérieure ?	Cela peut provoquer un mauvais refroidissement.	
Y a-t-il un historique de la longueur de tuyau et la quantité de charge du réfrigérant ?	Il est difficile de contrôler la quantité de charge de réfrigérant.	

Attention : après complétion de l'installation, confirmez qu'il n'y a pas de fuite du réfrigérant.



Haier

Address: Haier Industrial Park, Qianwangang Road, Eco-Tech Development Zone, Qingdao
266555, Shandong, P.R.C.

Contacts: TEL +86-532-88936943; FAX +86-532-8893999

Website: www.haier.com

BEDIENUNGSANLEITUNG FÜR KASSETTEN- KLIMAAANLAGE UND INSTALLATIONSANLEITUNG



AB25S2SC1FA
AB35S2SC1FA
AB50S2SC1FA



AB50S2SF1FA
AB71S2SG1FA



AB25S2SC2FA
AB35S2SC2FA
AB50S2SC2FA

Inhalt

Vorsicht

Vorsicht	4
Sicherheitsvorkehrungen	10
Bedienungsanleitung	der 11
Fernbedienung	13
Fehlerbehebung	15
Kundenwissenswertes	15
Wartung	17
Installationsverfahren	

Deutsch

- Dieses Produkt darf nur von qualifiziertem Personal installiert oder gewartet werden. Bitte lesen Sie dieses Handbuch vor der Installation sorgfältig durch. Dieses Gerät ist mit R32 gefüllt. Bewahren Sie diese Bedienungsanleitung zum späteren Nachschlagen auf. Ursprüngliche Anweisungen



	<p>Lesen Sie die Vorsichtsmaßnahme in diesem Handbuch sorgfältig durch, bevor Sie das Gerät in Betrieb nehmen.</p>		<p>Dieses Gerät ist mit R32 gefüllt.</p>
	<p>Service-Anzeige; Lesen Sie das technische Handbuch</p>		<p>Lesen Sie die Bedienungsanleitung</p>

Bewahren Sie dieses Handbuch so auf, dass der Benutzer es leicht finden kann

WARNUNG

- Verwenden Sie keine Mittel, um den Abtauvorgang zu beschleunigen oder zu reinigen, außer den vom Hersteller empfohlenen.
- Das Gerät muss in einem Raum aufbewahrt werden, ohne kontinuierlich Zündquellen (z. B. : offene Flammen, ein Betriebsgasgerät oder eine Elektroheizung) zu betreiben.
- Nicht durchstechen oder verbrennen
- Seien Sie sich bewusst, dass die Kältemittel keinen Geruch enthalten können.
- Wenn das Netzkabel beschädigt ist, muss es durch den Hersteller, seinen Kundendienst oder ähnlich qualifizierte Personen ersetzt werden, um eine Gefährdung zu vermeiden.
- Dieses Gerät kann von Kindern von 8 Jahren und älter sowie Personen mit eingeschränkten körperlichen, sensorischen bzw. geistigen Fähigkeiten oder mangelnder Erfahrung und Wissen verwendet werden, wenn sie eine Beaufsichtigung bzw. Anweisung für die Nutzung der Maschine auf sichere Weise erfahren und die Risiken gekannt haben. Die Kinder dürfen nicht mit dem Gerät spielen. Die Reinigung und Wartung dürfen nicht von Kindern ohne Aufsicht durchgeführt werden.
- Die Verdrahtungsmethode sollte der lokalen Verdrahtungsnorm entsprechen
- Alle Kabel müssen über ein europäisches Authentifizierungszertifikat verfügen. Wenn die Verbindungskabel während der Installation abbrechen, muss sichergestellt sein, dass das Erdungskabel das letzte ist, das abgebrochen wird. Der explosions sichere Schalter der Klimaanlage sollte ein allpoliger Schalter sein. Abstand zwischen den beiden Kontakten sollte nicht weniger als 3mm sein. Solche Trennmittel müssen in die Verdrahtung eingebaut werden.
- Vergewissern Sie sich, dass die Installation von Fachleuten gemäß den örtlichen Verdrahtungsvorschriften durchgeführt wird.
- Stellen Sie sicher, dass die Masseverbindung korrekt und zuverlässig ist. Es muss ein explosions sicherer Schutzschalter installiert werden.
- Beim Installieren, Bewegen oder Reparieren verwenden Sie kein anderes Kältemittel als das auf dem Außengerät (R32) angegebene. Die Verwendung anderer Kühlmittel kann zu Störungen oder Schäden am Gerät und zu Verletzungen führen.
- Die Installation und Wartung dieses Produkts müssen von Fachpersonal durchgeführt werden, das von nationalen Ausbildungseinrichtungen ausgebildet und zertifiziert wurde, die die einschlägigen nationalen Kompetenznormen, die möglicherweise gesetzlich vorgeschrieben sind, unterrichten.
- Die verwendete mechanische Steckverbinder im Innen müssen ISO 14903 entsprechen. Wenn mechanische Steckverbinder im Innen wiederverwendet werden, müssen Dichtungsteile ersetzt werden. Wenn die Bördelanschlüsse im Innen wiederverwendet werden, muss das Bördelteil neu hergestellt werden
- Dieses Gerät ist für den Gebrauch von Fachleute oder geschulten Benutzer in Geschäften, in der Leichtindustrie und auf landwirtschaftlichen Betrieben oder für den gewerblichen Gebrauch von Laien bestimmt.
- Trennen Sie das Gerät während der Wartung und beim Austauschen von Teilen vom Stromnetz

⚠️ WARNUNG

- Vor dem Öffnen der Ventile ist eine hartgelötete, geschweißte oder mechanische Verbindung herzustellen, damit das Kühlmittel zwischen den Teilen des Kühlsystems strömen kann. Ein Vakuumventil muss vorhanden sein, um das Verbindungsrohr und / oder ein beliebiges ungefülltes Kühlsystem zu evakuieren.
- Der maximale Arbeitsdruck beträgt 4,3 MPa.
- Dieser maximale Arbeitsdruck muss berücksichtigt werden, wenn das Außengerät an das Innengerät angeschlossen wird.
- Das für das Innengerät geeignete Kältemittel ist R32 oder R410A. Das Innengerät darf nur an ein Außengerät angeschlossen werden, das für dasselbe Kältemittel geeignet ist.
- Das Gerät ist eine Teilklimaanlage, die den Anforderungen von Teilklimaanlagen der Internationalen Norm entspricht und darf nur an andere Einheiten angeschlossen werden, deren Übereinstimmung mit den entsprechenden Anforderungen von Teilklimaanlagen der Internationalen Norm bestätigt wurde.
- Der A-bewertete Schalldruckpegel liegt unter 70 dB.
- Die maximale Kältemittelfüllmenge (kg) und die Mindestbodenfläche (m²) des Raums, in dem das Innengerät installiert werden soll, sind in der Tabelle auf Seite 10 angegeben.
- Die Rohrleitungen müssen vor physischer Beschädigung geschützt sein und dürfen bei brennbaren Kältemitteln nicht in einem nicht belüfteten Raum installiert werden, wenn der in der Tabelle auf Seite 10 angegebene Platz kleiner ist
- Die Installation von Rohrleitungen ist auf ein Minimum zu beschränken.
- Die Einhaltung der nationalen Gasvorschriften ist zu beachten.
- Mechanische Verbindungen müssen zu Wartungszwecken zugänglich sein.
- Die Handhabung, Installation, Reinigung, Wartung und Entsorgung des Kältemittels muss strikt gemäß den Angaben auf den folgenden Seiten erfolgen.
- Warnung: Halten Sie die erforderlichen Lüftungsöffnungen frei.
- Hinweis: Die Wartungsarbeiten dürfen nur gemäß den Anweisungen in dieser Anleitung durchgeführt werden.

KONFORMITÄT DER EUROPÄISCHEN VORSCHRIFTEN FÜR DIE MODELLE

CE

Alle Produkte entsprechen den folgenden europäischen Bestimmungen:

- Niederspannungsrichtlinie
- Elektromagnetische Verträglichkeit

ROHS

Die Produkte erfüllen die Anforderungen der Richtlinie 2011/65 / EU des Europäischen Parlaments und des Rates zur Beschränkung der Verwendung bestimmter gefährlicher Stoffe bei Elektro- und Elektronikgeräten (RoHS-Richtlinie der EU).

WEEE

Gemäß der Richtlinie 2012/19 / EU des Europäischen Parlaments informieren wir hiermit den Verbraucher über die Anforderungen an die Entsorgung von elektrischen und elektronischen Produkten.

ENTSORGUNGSANFORDERUNGEN:



Ihre Klimaanlage ist mit diesem Symbol gekennzeichnet. Dies bedeutet, dass elektrische und elektronische Produkte nicht mit unsortiertem Hausmüll vermischt werden dürfen. Versuchen Sie nicht, das System selbst

zu demontieren: Die Demontage der Klimaanlage, die Behandlung des Kältemittels, des Öls und anderer Teile muss von einem qualifizierten Installateur in Übereinstimmung mit den geltenden lokalen und nationalen Gesetzen erfolgen. Klimaanlagen müssen zur Wiederverwendung, zum Recycling und zur Verwertung in einer spezialisierten Aufbereitungsanlage behandelt werden. Indem Sie sicherstellen, dass dieses Produkt ordnungsgemäß entsorgt wird, tragen Sie dazu bei, mögliche negative Auswirkungen auf die Umwelt und die menschliche Gesundheit zu vermeiden. Bitte wenden Sie sich an den Installateur oder die lokale Behörde, um weitere Informationen zu erhalten. Die Batterie muss von der Fernbedienung entfernt und gemäß den geltenden lokalen und nationalen Gesetzen getrennt entsorgt werden.

⚠️ WARNUNG

Wenn das Netzkabel beschädigt ist, muss es durch den Hersteller, seinen Kundendienst oder ähnlich qualifizierte Personen ersetzt werden, um eine Gefährdung zu vermeiden.

Dieses Gerät ist nicht für die Verwendung von Personen (auch Kinder) geeignet, die körperlich, sensorisch oder geistig behindert sind oder keine nötige Erfahrung oder ausreichend Kenntnis von dem Produkt haben, außer sie von einer Person, die für ihre Sicherheit verantwortlich ist, Anweisungen für den Gebrauch des Geräts erhalten haben oder von dieser beaufsichtigt werden.

Die Kinder sollten beaufsichtigt werden, um sicherzustellen, dass sie nicht mit dem Gerät spielen.

Dieses Gerät kann von Kindern von 8 Jahren und älter sowie Personen mit eingeschränkten körperlichen, sensorischen bzw. geistigen Fähigkeiten oder mangelnder Erfahrung und Wissen verwendet werden, wenn sie eine Beaufsichtigung bzw. Anweisung für die Nutzung der Maschine auf sichere Weise erfahren und die Risiken gekannt haben. Die Kinder dürfen nicht mit dem Gerät spielen. Die Reinigung und Wartung dürfen nicht von Kindern ohne Aufsicht durchgeführt werden.

Die Geräte dürfen nicht mit einem externen Timer oder einem separaten Fernbedienungssystem betrieben werden.

Bewahren Sie das Gerät und das Kabel außerhalb der Reichweite von Kindern unter 8 Jahren auf.

WICHTIGE INFORMATIONEN ZUM VERWENDETEN KÄLTEMITTEL

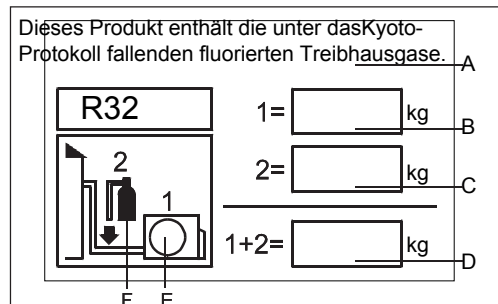

Dieses Produkt enthält die unter das Kyoto-Protokoll fallenden fluorierten Treibhausgase. Nicht in die Atmosphäre entweichen lassen.

Kühlmittelart: R32

GWP: 675

GWP = Potenzial der globalen Erwärmung

Bitte mit bleibender Tinte ausfüllen,

- 1 die werkseitige Kältemittelfüllung des Produkts
- 2 die zusätzliche Kältemittelmenge im Feld und

• 1+2 die gesamte Kältemittelmenge auf dem mit dem Produkt gelieferten Kältemittelfülletikett. Das ausgefüllte Etikett muss in der Nähe der Einfüllöffnung des Produkts (z. B. an der Innenseite der Absperrventilabdeckung) angebracht werden.

A. dieses Produkt enthält die unter das Kyoto-Protokoll fallenden fluorierten Treibhausgase.

B. werkseitige Kältemittelfüllung des Produkts : siehe Typenschild des Geräts

C. zusätzliche Kältemittelfüllmenge im Feld

D. gesamte Kältemittelfüllung

E. Außengerät

F. Kältemittelzylinder und Verteiler zum Befüllen

Vorsicht

Entsorgung der alten Klimaanlage

Vergewissern Sie sich vor dem Entsorgen einer alten Klimaanlage, die außer Betrieb ist, dass sie außer Betrieb ist und sicher ist. Ziehen Sie den Netzstecker aus der Steckdose, um das Einklemmen von Kindern zu vermeiden.

Es ist zu beachten, dass das Klimatisierungssystem Kältemittel enthält, für die eine spezielle Abfallentsorgung erforderlich ist. Die in einer Klimaanlage enthaltenen wertvollen Materialien können recycelt werden. Wenden Sie sich für die ordnungsgemäße Entsorgung einer alten Klimaanlage an Ihr örtliches Abfallentsorgungszentrum und bei Fragen an Ihre lokale Behörde oder Ihren Händler. Stellen Sie sicher, dass die Rohrleitungen Ihrer Klimaanlage nicht beschädigt werden, bevor Sie vom zuständigen Entsorgungszentrum abgeholt werden, und tragen Sie zum Umweltbewusstsein bei, indem Sie auf eine geeignete umweltgerechte Entsorgung achten.

Entsorgung der Verpackung Ihrer neuen Klimaanlage

Alle Verpackungsmaterialien, die in der Verpackung Ihrer neuen Klimaanlage verwendet werden, können umweltfreundlich entsorgt werden

Die Pappschachtel kann zerbrochen oder in kleinere Stücke geschnitten und einem Entsorgungsdienst für Altpapier übergeben werden. Der Umhüllungsbeutel aus Polyethylen und die Polyethylenschäumkissen enthalten keinen Fluorchlorkohlenwasserstoff.

Alle diese wertvollen Materialien können zu einer Abfallsammelstelle gebracht und nach angemessenem Recycling wieder verwendet werden.

Erkundigen Sie sich bei Ihren örtlichen Behörden nach Namen und Adresse der Abfallsammelstellen und der Entsorgung von Altpapier in Ihrer Nähe.

Sicherheitshinweise und Warnungen

Lesen Sie die Informationen in der Bedienungsanleitung sorgfältig durch, bevor Sie die Klimaanlage starten. Das Benutzerhandbuch enthält sehr wichtige Hinweise zur Montage, zum Betrieb und zur Wartung der Klimaanlage.

Der Hersteller übernimmt keine Haftung für Schäden, die durch Nichtbeachtung der folgenden Anweisung entstehen können

- Beschädigte Klimageräte dürfen nicht in Betrieb genommen werden. Wenden Sie sich im Zweifelsfall an Ihren Lieferanten.
- Der Gebrauch der Klimaanlage ist unter strikter Einhaltung der entsprechenden Anweisungen im Benutzerhandbuch durchzuführen.
- Die Installation muss von Fachleuten durchgeführt werden. Installieren Sie das Gerät nicht selbst.
- Aus Sicherheitsgründen muss die Klimaanlage gemäß den Spezifikationen ordnungsgemäß geerdet werden.
- Denken Sie immer daran, die Klimaanlage vom Netzteil zu trennen, bevor Sie den Einlassgrill öffnen. Fassen Sie den Stecker immer fest an und ziehen Sie ihn gerade aus der Steckdose.
- Alle elektrischen Reparaturen müssen von Elektrofachkräften ausgeführt werden. Unzureichende Reparaturen können zu einer erheblichen Gefahrenquelle für den Benutzer führen.
- Beschädigen Sie keine Teile der Klimaanlage, die Kältemittel befördern, indem Sie die Rohre der Klimaanlage mit scharfen oder spitzen Gegenständen durchbohren oder perforieren,

Rohre zerdrücken oder verdrehen oder die Beschichtungen von den Oberflächen abkratzen. Wenn das Kältemittel herausspritzt und in die Augen gelangt, kann dies zu schweren Augenverletzungen führen

- Blockieren oder verdecken Sie das Lüftungsgitter der Klimaanlage nicht. Stecken Sie keine Finger oder andere Gegenstände in den Einlass / Auslass und die Schwenkjalousie.
- Lassen Sie die Kinder nicht mit der Klimaanlage spielen. Auf keinen Fall dürfen Kinder auf dem Außengerät sitzen. Wenn das Innengerät eingeschaltet ist, prüft die Platine, ob der Schwenkmotor OK ist, und dann startet den Gebläsemotor. Es gibt also ein paar Sekunden, um zu warten.
- Im Kühlmodus schwenken die Klappen automatisch in eine feste Position, um die Kondensation zu verhindern.
- Dieses Gerät ist nicht für die Verwendung von Personen (auch Kinder) geeignet, die körperlich, sensorisch oder geistig behindert sind oder keine nötige Erfahrung oder ausreichend Kenntnis von dem Produkt haben, außer sie von einer Person, die für ihre Sicherheit verantwortlich ist, Anweisungen für den Gebrauch des Geräts erhalten haben oder von dieser beaufsichtigt werden.
- Die Kinder sollten beaufsichtigt werden, um sicherzustellen, dass sie nicht mit dem Gerät spielen.

Spezifikationen

Der Kühlkreislauf ist dicht.

Für alle Modelle in diesem Handbuch sollte die allpolige Verbindungsmethode in der Stromversorgung verwendet werden.

Solche Trennmittel müssen in die Verdrahtung eingebaut werden.

Kühlung	Innentemperatur	max. DB/WB min. DB/WB	32/23°C 18/14°C
	Außentemperatur	max. DB/WB min. DB/WB	46/26°C 10/6°C
Heizung	Innentemperatur	max. DB/WB min. DB/WB	27°C 15°C
	Außentemperatur	max. DB/WB min. DB/WB	24/18°C -15°C

Wenn das Netzkabel beschädigt ist, muss es vom Hersteller, seinem Kundendienst oder ähnlich qualifizierten Personen ausgetauscht werden, um eine Gefährdung zu vermeiden.

Wenn die Sicherung auf der PC-Platine beschädigt ist, tauschen Sie sie bitte mit dem Typ von T 3 aus. 5A / 250VAC.

Die Verdrahtungsmethode sollte der lokalen Verdrahtungsnorm entsprechen

Die Altbatterie muss ordnungsgemäß entsorgt werden.

Die Installationshöhe des Innengeräts beträgt mindestens 2,5 m.

Der Luftunterbrecher und der Netzschalter sollten an einem für den Benutzer bequem erreichbaren Ort installiert werden.

Die Spezifikation des Stromkabels ist H05RN-F3G 4.0mm².

Die Spezifikation des Kabels zwischen Innengerät und Außengerät ist H05RN-F4G 2,5 mm².

Vorsicht

- Die Installation von Rohrleitungen ist auf ein Minimum zu beschränken.
- Die Rohrleitungen müssen vor physischer Beschädigung geschützt sein und dürfen nicht in einem nicht belüfteten Raum installiert werden, wenn dieser Platz kleiner ist als Amin (2m²).
 - Die Einhaltung der nationalen Gasvorschriften ist zu beachten.
 - Mechanische Verbindungen müssen zu Wartungszwecken zugänglich sein.
- Die minimale Bodenfläche des Raumes: 2 m².
 - Die maximale Kältemittelfüllmenge: 1,7 kg.
 - Informationen zur Handhabung, Installation, Reinigung, Wartung und Entsorgung von Kältemittel.
 - Warnung: Halten Sie die erforderlichen Lüftungsöffnungen frei.
 - Hinweis: Die Wartungsarbeiten dürfen nur nach den Anweisung des Herstellers durchgeführt werden.

Nicht belüftete Bereiche

- Warnung: Das Gerät ist in einem gut gelüfteten Bereich zu lagern, dessen Raumgröße der angegebenen Raumfläche entspricht.
- Warnung: Das Gerät ist in einem Raum ohne ständig offene Flammen (z. B. Betriebsgasgerät) und Zündquellen (z. B. elektrische Betriebsheizung) zu lagern.

Qualifizierung von Arbeitnehmern

- Spezifische Angaben zur erforderlichen Qualifikation des Arbeitspersonals für Wartungs-, Service- und Reparaturarbeiten.
 - Warnung: Jeder Arbeitsvorgang, der die Sicherheitsmittel betrifft, darf nur von sachkundigen Personen ausgeführt werden.
 - Beispiele für solche Arbeitsabläufe sind:
 - Einbruch in den Kühlkreislauf
 - Öffnung von versiegelten Bauteilen
 - Öffnung von belüfteten Gehäusen.

Hinweise zum Service

- Vor Beginn der Arbeiten an Systemen sind Sicherheitsüberprüfungen erforderlich, um sicherzustellen, dass die Entzündungsgefahr minimiert wird
- Die Arbeiten sind in einem kontrollierten Verfahren durchzuführen, um das Risiko zu minimieren, dass brennbare Gase oder Dämpfe während der Ausführung der Arbeiten vorhanden sind.
- Arbeiten in engen Räumen sind zu vermeiden. Der Bereich um den Arbeitsbereich ist abzutrennen. Stellen Sie sicher, dass die Bedingungen innerhalb des Bereichs durch die Kontrolle brennbaren Materials gesichert sind.

Prüfung auf Anwesenheit von Kältemittel

- Vor und während der Arbeit muss der Bereich mit einem geeigneten Kältemitteldetektor überprüft werden. Stellen Sie sicher, dass die verwendete Leckerkennungsanlage für den Einsatz mit allen anwendbaren Kältemitteln geeignet ist, d.h. funkenfrei, ausreichend abgedichtet oder eigensicher.

Anwesenheit von Feuerlöschern

- Wenn irgendwelche heißen Arbeiten an den Kühlgeräten oder an den zugehörigen Teilen durchgeführt werden sollen, müssen geeignete Feuerlöschgeräte zur Hand angeboten werden. Ein trockener Pulver oder CO₂-Feuerlöscher soll neben dem Ladebereich vorliegen.

Keine Zündquellen

- Alle möglichen Zündquellen, einschließlich Zigarettenrauchen, sollten ausreichend weit entfernt vom Ort der Installation, Reparatur, Beseitigung und Entsorgung aufbewahrt werden. Vor der Arbeit ist der Bereich um die Ausrüstung zu beurteilen, um sicherzustellen, dass es keine brennbaren Gefahren oder Zündrisiken gibt. Das Zeichen "No Smoking" wird angezeigt.

Belüfteter Bereich

- Stellen Sie sicher, dass der Bereich im Freien ist oder ausreichend belüftet ist, bevor Sie in das System gelangen oder eine heiße Arbeit ausführen. Während der Durchführung der Arbeit wird die Belüftung fortgesetzt. Die Belüftung sollte jedes freigesetzte Kältemittel sicher zerstreuen und es vorzugsweise nach außen in die Atmosphäre ausstoßen.

Überprüfung auf das Kühlgerät

- Wenn elektrische Bauteile ausgewechselt werden, müssen sie für den Zweck und zur richtigen Spezifikation passen. Zu jeder Zeit sind die Wartungs- und Service-Richtlinien des Herstellers zu beachten. Im Zweifelsfall wenden Sie sich bitte an die technische Abteilung des Herstellers.

- Die folgenden Prüfungen sind auf die Installationen anzuwenden

- Die Belüftungsmaschinen und -auslässe funktionieren ordnungsgemäß und sind nicht blockiert.
- Wenn ein indirekter Kühlkreislauf verwendet wird, ist der Sekundärkreislauf auf die Anwesenheit des Kältemittels zu prüfen.
- Die Markierung des Gerätes ist weiterhin sichtbar und lesbar. Markierungen und Zeichen, die unleserlich sind, werden korrigiert;
- Kälterohr oder -komponenten werden in einer Position installiert, wo sie keiner Substanz ausgesetzt sind, die die kältemittelführenden Komponenten korrodieren kann, es sei denn, die Komponenten sind aus solchen Materialien aufgebaut, die inhärent korrosionsbeständig sind oder in geeigneter Weise gegen Korrosion geschützt sind.

Vorsicht

Überprüfung auf elektrische Geräte

- Reparatur und Wartung an elektrischen Bauteilen müssen die Erstkontroll- und Bauteilprüfverfahren beinhalten. Wenn ein Fehler vorliegt, der die Sicherheit beeinträchtigen könnte, ist keine Stromversorgung an den Stromkreis anzuschließen, bis er zufriedenstellend behoben wird. Wenn der Fehler nicht sofort behoben werden kann, aber es notwendig ist, den Betrieb fortzusetzen, muss eine angemessene vorübergehende Lösung verwendet werden. Dies wird dem Besitzer des Gerätes gemeldet, so dass alle Parteien geraten werden.

- Die ersten Sicherheitskontrollen umfassen:
 - Diese Kondensatoren sind entladen: dies soll in einer sicheren Weise erfolgen, um die Möglichkeit des Funkens zu vermeiden;
 - Keine spannungsführenden elektrischen Komponenten und Verdrahtung werden während des Aufladens, Wiederherstellens oder Spülens des Systems ausgesetzt;
 - Es gibt Kontinuität der Erdverbindung.

Reparaturen an versiegelten Bauteilen

- Bei Reparaturen an versiegelten Bauteilen sind alle elektrischen Vorrichtungen vor Entfernen von versiegelten Abdeckungen vom Gerät zu trennen. Wenn während der Wartung eine elektrische Versorgung der Geräte zwingend erforderlich ist, so muss sich eine dauerhaft funktionierende Leckerkennung am kritischsten Punkt befinden, um vor einer potenziell gefährlichen Situation zu warnen.

- Stellen Sie sicher, dass bei Arbeiten an elektrischen Bauteilen das Gehäuse nicht so verändert wird, dass das Schutzniveau beeinträchtigt wird, einschließlich Kabelschäden, übermäßiger Anzahl von Anschlüssen, Klemmen, die nicht der Originalspezifikation entsprechen, Beschädigung der Dichtungen, fehlerhafter Montage von Verschraubung usw.
- Stellen Sie sicher, dass das Gerät sicher montiert ist.
- Stellen Sie sicher, dass die Dichtungen oder Dichtungsmaterialien nicht abgebaut sind, so dass sie nicht mehr dazu dienen, das Eindringen von brennbaren Atmosphären zu verhindern. Die Ersatzteile müssen den Vorgaben des Herstellers entsprechen Spezifikationen.

Reparatur an eigensicheren Komponenten

- Setzen Sie keine dauerhaften induktiven oder kapazitiven Lasten auf den Stromkreis ein, ohne sicherzustellen, dass dies nicht die zulässige Spannung und den Strom überschreitet, die für das verwendete Gerät zulässig sind.
- Eigensichere Bauteile sind die einzigen Typen, die in der Gegenwart einer brennbaren Atmosphäre bearbeitet werden können.
- Ersetzen Sie die Komponenten nur durch die vom Hersteller angegebenen Teile. Andere Teile können zu einer Zündung des Kältemittels in der Atmosphäre aus einem Leck

Verkabelung

- Vergewissern Sie sich, dass die Verkabelung keinem Verschleiß, Korrosion, übermäßigem Druck, Vibrationen, scharfen Kanten oder anderen umweltschädlichen Auswirkungen unterliegt. Bei der Prüfung sind auch die Auswirkungen von Alterung oder ständiger Vibration aus Quellen wie Kompressoren oder Ventilatoren zu berücksichtigen.

Erkennung von brennbarem Kältemittel

Entfernung und Evakuierung

- Die Kältemittelfüllung muss in die richtigen Rücklaufzylinder zurückgewonnen werden und das System muss mit OFN "gespült" werden, um das Gerät sicher zu machen. Dieser Vorgang muss möglicherweise mehrmals wiederholt werden.
- Druckluft oder Sauerstoff darf nicht zum Spülen von Kühlsystemen.
- Verwendet werden. Das Spülen soll erreicht werden, indem man das Vakuum im System mit OFN zerbricht und weiter füllt, bis der Arbeitsdruck erreicht ist, dann in die Atmosphäre entlüftet und schließlich evakuiert wird. Dieser Vorgang muss solange wiederholt werden, bis kein Kältemittel innerhalb des Systems ist. Wenn die endgültige OFN-Füllung verwendet wird, muss das System auf atmosphärischen Druck entlüftet werden, um die Arbeit zu ermöglichen.
- Die Vakuumpumpe ist nicht in der Nähe von Zündquellen und die Belüftung ist vorhanden.

Füllungsvorgänge

- Vergewissern Sie sich, dass bei der Verwendung von Füllungsgeräten keine Kontamination verschiedener Kältemittel auftritt. Hosen oder Leitungen sind so kurz wie möglich, um die Menge an Kältemittel darin zu minimieren.
- Die Zylinder sind aufrecht zu halten.
- Vergewissern Sie sich, dass das Kältesystem vor der Füllung des Systems mit Kältemittel geerdet ist.
- Beschriften Sie das System, wenn der Füllungsvorgang abgeschlossen ist (falls nicht bereits).
- Es ist darauf zu achten, dass die Kälteanlage nicht überfüllt wird.
- Vor der Füllung des Systems muss es mit dem geeigneten Spülgas druckgeprüft werden. Nach Beendigung der Füllung, aber vor der Inbetriebnahme muss das System auf Dichtheit geprüft werden. Eine Nachlauf-Dichtheitsprüfung ist vor dem Verlassen der Baustelle durchzuführen.

Außerdienststellung

- Vor der Durchführung dieses Verfahrens ist es wichtig, dass der Techniker mit dem Gerät und dem ganzen Detail vertraut ist.
- Vor der Durchführung der Aufgabe ist eine Öl- und Kältemittelprobe zu entnehmen, falls eine Analyse vor der Wiederverwendung von rückgewonnenem Kältemittel erforderlich ist.
- Es ist wichtig, dass die Stromversorgung vor Beginn der Aufgabe zur Verfügung steht.

Vorsicht

- Become familiar with the equipment and its operation.
 - Isolate system electrically.
 - Before attempting the procedure, ensure that:
 - mechanical handling equipment is available, if required, for handling refrigerant cylinders;
 - all personal protective equipment is available and being used correctly;
 - the recovery process is supervised at all times by a competent person;
 - recovery equipment and cylinders conform to the appropriate standards.
 - Pump down refrigerant system, if possible.
 - If a vacuum is not possible, make a manifold so that refrigerant can be removed from various parts of the system.
 - Make sure that cylinder is situated on the scales before recovery takes place.
 - Start the recovery machine and operate in accordance with manufacturer's instructions.
 - Do not overfill cylinders. (No more than 80 % volume liquid charge).
 - Do not exceed the maximum working pressure of the cylinder, even temporarily.
 - When the cylinders have been filled correctly and the process completed, make sure that the cylinders and the equipment are removed from site promptly and all isolation valves on the equipment are closed off.
 - Recovered refrigerant shall not be charged into another refrigeration system unless it has been cleaned and checked.

Labelling

- Equipment shall be labelled stating that it has been de-commissioned and emptied of refrigerant. The label shall be dated and signed.
 - Ensure that there are labels on the equipment stating the equipment contains flammable refrigerant.

Recovery

- When transferring refrigerant into cylinders, ensure that only appropriate refrigerant recovery cylinders are employed.
 - Ensure that the correct number of cylinders for holding the total system charge are available. All cylinders to be used are designated for the recovered refrigerant and labelled for that refrigerant (i.e. special cylinders for the recovery of refrigerant).
 - Cylinders shall be complete with pressure-relief valve and associated shut-off valves in good working order. Empty recovery cylinders are evacuated and, if possible, cooled before recovery occurs.
 - The recovery equipment shall be in good working order with a set of instructions concerning the equipment that is at hand and shall be suitable for the recovery of all appropriate refrigerants.
 - A set of calibrated weighing scales shall be available and in good working order. Hoses shall be complete with leak-free disconnect couplings and in good condition. Before using the recovery machine, check that it is in satisfactory working order, has been properly maintained and that any associated electrical components are sealed to prevent ignition in the event of a refrigerant release.
 - The recovered refrigerant shall be returned to the refrigerant supplier in the correct recovery cylinder, and the relevant waste transfer note arranged.
 - Do not mix refrigerants in recovery units and especially not in cylinders.
 - If compressors or compressor oils are to be removed, ensure that they have been evacuated to an acceptable level to make certain that flammable refrigerant does not remain within the lubricant.
- The evacuation process shall be carried out prior to returning the compressor to the suppliers.
 - Only electric heating to the compressor body shall be employed to accelerate this process.

Vorsicht

Lesen Sie die folgenden Informationen sorgfältig durch, um die Klimaanlage richtig zu betreiben. Nachfolgend sind drei Arten von Sicherheitshinweisen und Vorschlägen aufgeführt.

⚠ **WARNUNG:** Unsachgemäße Bedienung kann zu Tod oder schweren Verletzungen führen.

⚠ **VORSICHT:** Unsachgemäße Bedienung kann zu Verletzungen oder Schäden an der Maschine führen; In einigen Fällen kann dies schwerwiegende Folgen verursachen.

⚠ **ANWEISUNGEN:** Diese Informationen können den korrekten Betrieb der Maschine gewährleisten.

In den Abbildungen verwendete Symbole

⊘ : Kennzeichnet eine Aktion, die vermieden werden muss.

❗ : Weist darauf hin, dass wichtige Anweisungen befolgt werden müssen.

⚡ : Kennzeichnet ein Teil, das geerdet werden muss.

⚡ : Vorsicht vor elektrischem Schlag (Dieses Symbol wird auf dem Etikett des Hauptgeräts angezeigt).

Nachdem Sie dieses Handbuch gelesen haben, übergeben Sie es denjenigen, die das Gerät verwenden werden.

Der Benutzer des Geräts sollte dieses Handbuch bereithalten und denjenigen zur Verfügung stellen, die Reparaturen durchführen oder das Gerät umstellen. Stellen Sie es auch dem neuen Benutzer zur Verfügung, wenn der Benutzer den Besitzer wechselt.

Beachten Sie unbedingt die folgenden wichtigen Sicherheitshinweise.

⚠ WARNUNG

- Wenn ungewöhnliche Phänomene festgestellt werden (z. B. Brandgeruch), schalten Sie die Stromversorgung sofort ab und wenden Sie sich an den Händler, um die Lösungen zu finden.

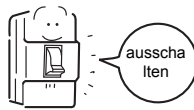

Wenn Sie die Klimaanlage weiter verwenden, wird die Klimaanlage beschädigt und es besteht die Gefahr eines elektrischen Schlags oder eines Brandes.

- Blasen Sie nicht zu lange mit der Kühlluft auf den menschlichen Körper und lassen Sie die Raumtemperatur auch nicht zu tief sinken. Sonst fühlen sich Sie unangenehm oder schädigt die Gesundheit.



- Wenden Sie sich an den Händler, um Maßnahmen zu ergreifen, um das Auslaufen des Kältemittels zu verhindern. Wenn das Klimagerät in einem kleinen Raum installiert wird, müssen Sie alle erforderlichen Maßnahmen ergreifen, um Erstickungsunfälle zu vermeiden, selbst wenn Kältemittel austritt.

- Zur Wartung und Reparatur wenden Sie sich an Ihren Händler, wenn Sie arbeiten benötigen. Falsche Wartungs- und Reparaturarbeiten können Wasserlecks, Stromschläge und Brandgefahr verursachen.



- Stecken Sie keine Finger oder andere Gegenstände in den Luftenlass oder -auslass und die Schwenkjalousie, während die Klimaanlage in Betrieb ist. Weil der Ventilator mit Hochgeschwindigkeit sehr gefährlich ist und Verletzungen verursacht werden kann.



- Bitte lassen Sie den Händler für die Installation der Klimaanlage verantwortlich. Falsche Installation kann zu Wasserlecks, Stromschlägen und Brandgefahr führen.

- Wenn der Conditioner deinstalliert oder neu installiert wird, sollte der Händler dafür verantwortlich sein. Falsche Installation kann zu Wasserlecks, Stromschlägen und Brandgefahr führen.

⚠ VORSICHT

- Die Klimaanlage sollte nicht für andere Zwecke als die Klimatisierung verwendet werden. Verwenden Sie die Klimaanlage nicht für andere spezielle Zwecke, z. die Konservierung und den Schutz von Lebensmitteln, Tieren, Pflanzen, Präzisionsgeräten sowie Kunstwerken, ansonsten können die Qualitäten dieser Stoffe beeinträchtigt werden.



- Demontieren Sie nicht den Auslass des Außengeräts. Die Exposition des Ventilators ist sehr gefährlich und kann Menschen schaden.



- Demontieren Sie nicht den Auslass des Außengeräts. Die Exposition des Ventilators ist sehr gefährlich und kann Menschen schaden.



- Wenn die Klimaanlage zusammen mit anderen Heizkörpern verwendet wird, muss häufig der Raum belüftet werden. Ineffiziente Belüftung kann zum Ersticken führen.



- Nach längerer Benutzung der Klimaanlage sollte die Basis auf Beschädigungen überprüft werden. Wenn die beschädigte Basis nicht repariert wird, kann das Gerät herunterfallen und Unfälle verursachen.

- Keine Waren oder niemand darf auf dem Außengerät liegen oder stehen. Das Herunterfallen von Gütern und Personen kann zu Unfällen führen.

Vorsicht

⚠ VORSICHT

• Demontieren Sie nicht den Auslass des Außengeräts. Die Exposition des Ventilators ist sehr gefährlich und kann Menschen schaden.



• Haustiere und Pflanzen sollten nicht direkt in den Luftstrom geblasen werden. Sonst erleidet der Schaden.



• Betreiben Sie die Klimaanlage nicht mit feuchten Händen. Sonst wird es schockiert.



• Verwenden Sie nur eine korrekte Sicherung. Verwenden Sie keinen Draht oder andere Materialien, die die Sicherung ersetzen, da dies zu Fehlern oder Feuerunfällen führen kann.



• Die Klimaanlage sollte nur gereinigt werden, nachdem die Stromversorgung unterbrochen wurde, um Stromschläge oder Verletzungen zu vermeiden.



• Reinigen Sie die Klimaanlage nicht mit Wasser. Andernfalls kann es zu einem Stromschlag führen



• Nach längerer Benutzung der Klimaanlage sollte die Basis auf Beschädigungen überprüft werden. Wenn die beschädigte Basis nicht repariert wird, kann das Gerät herunterfallen und Unfälle verursachen.



• Keine Waren oder niemand darf auf dem Außengerät liegen oder stehen. Das Herunterfallen von Gütern und Personen kann zu Unfällen führen.



• Stellen Sie keine brennende Einheit in den Luftstrom der Klimaanlage, da dies zu einer unvollständigen Verbrennung führen kann.



• Es darf keine brennbare Spritzflüssigkeit in der Nähe von Klimaanlagen aufgestellt oder verwendet werden, da dies zu Feuerunfällen führen kann.



• Bei der Verwendung des Begasungsinsektizids schalten Sie die Klimaanlage nicht ein.

Andernfalls können sich giftige Chemikalien in Klimaanlagen ansiedeln, die die Gesundheit der Personen schädigen, die auf Chemikalien allergisch reagieren.



⚠ ANWEISUNGEN:

Bitten Sie den Händler oder Spezialisten um die Installation, versuchen Sie es niemals von den Benutzern selbst. Beachten Sie nach der Installation die folgenden Bedingungen.

⚠ WARNUNG:

Rufen Sie bitte den Händler an, um die Klimaanlage zu installieren. Falsche Installation kann zu Wasserlecks, Stromschlägen und Brandgefahr führen.

⚠ VORSICHT:

• Die Klimaanlagen können nicht in der Umgebung mit brennbaren Gasen installiert werden, da brennbare Gase in der Nähe der Klimaanlage Brandgefahr verursachen können.

• Schutzschalter installieren

Ohne Schutzschalter kann es leicht zu einem elektrischen Schlag kommen.

• Erdungskabel anschließen.

Der Erdungsdraht darf nicht an die Gasleitung, die Wasserleitung, den Blitzableiter oder die Telefonleitung angeschlossen werden. Eine falsche Erdung kann einen Schlag verursachen.



Erdung

• Verwenden Sie das Abflussrohr richtig, um einen effizienten Abfluss zu gewährleisten. Bei falscher Verwendung der Leitung kann Wasser auslaufen.

[Ort]

- Die Klimaanlage sollte an einem gut belüfteten und einfach zugänglichen Ort aufgestellt werden.
- Die Klimaanlage sollte nicht an folgenden Orten aufgestellt werden:
 - (a) Orte mit Maschinenölen oder anderen Öldämpfen.
 - (b) Meer mit hohem Salzgehalt in der Luft.
 - (c) In der Nähe von heißen Quellen mit hohem Gehalt an Sulfidgasen.
 - (d) Bereich mit häufigen Spannungsschwankungen, z. B. Fabrik usw.
 - (e) In Fahrzeugen oder Schiffen.
 - (f) Küche mit starkem Öldampf oder Feuchtigkeit.
 - (g) In der Nähe der Maschine, die elektromagnetische Wellen aussendet.
 - (h) Orte mit Säure, Alkali, Dampf. TV, Radio, Akustikgeräten usw. sind mindestens 2m vom Innengerät, Außengerät, Stromversorgungskabel, Verbindungskabel und Rohren entfernt. Andernfalls können Bilder gestört oder Geräusche erzeugt werden.

[Verdrahtung]

Die Klimaanlage sollte mit einem speziellen Stromversorgungskabel ausgestattet sein.

[Betriebsgeräusche]

- Wählen Sie die folgenden Standorte:
 - (a) Unterstützt das Gewicht der Klimaanlage und erhöht nicht die Betriebsgeräusche und Vibrationen.
 - (b) Heiße Dämpfe vom Ausgang des Außengeräts und Betriebsgeräusche stören den Nachbarn nicht. Keine Hindernisse rund um den Ausgang des Außengeräts

Sicherheitsvorkehrungen

• Vorsichtsmaßnahmen bei der Installation

WARNUNG!

- ★ Der Bereich des Raums, in dem die Klimaanlage mit R32 Kältemittel installiert ist, darf nicht unter dem in der nachstehenden Tabelle angegebenen Mindestbereich liegen, um potenzielle Sicherheitsprobleme aufgrund einer Überschreitung der Kältemittelkonzentration innerhalb des Raums zu vermeiden, die durch das Austreten von Kältemittel aus dem Kühlsystem des Innengeräts verursacht werden.
- ★ Sobald die Hornmündung der Verbindungskabel befestigt ist, kann sie nicht mehr verwendet werden (die Luftdichtigkeit kann beeinträchtigt werden).
- ★ Für das Innen- / Außengerät ist ein ganzes Verbindungskabel zu verwenden, wie es in den Betriebsspezifikationen des Installationsprozesses und in den Betriebsanweisungen vorgeschrieben ist.

Mindestraumfläche

Typ	LFL kg/m ³	hv m	Gefüllte Gesamtmasse / kg Mindestraumfläche / m ²						
			1.224	1.836	2.448	3.672	4.896	6.12	7.956
R32	0.306	0.6		29	51	116	206	321	543
		1.0		10	19	42	74	116	196
		1.8		3	6	13	23	36	60
		2.2		2	4	9	15	24	40

Bedienungsanleitung der Fernbedienung

Externe Ansicht der Fernbedienung

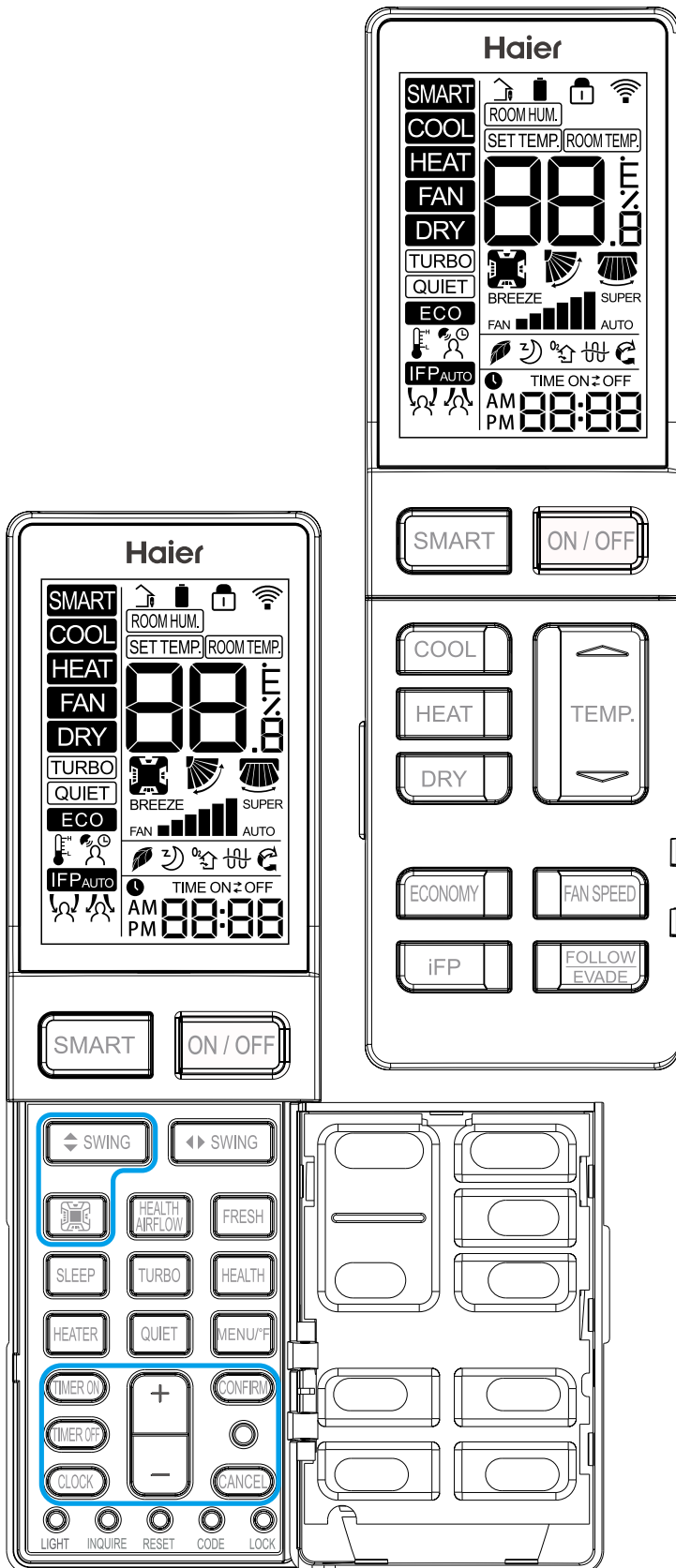

Funktionsbeschreibung

1. Einschalten und Alle anzeigen: Nach dem Einlegen der Batterien zeigt das Display alle Symbole 3 Sekunden lang an. Die Fernbedienung wechselt dann in den Uhrzeit-Einstellmodus. Verwenden Sie „+/-“, um die Uhr einzustellen. Bestätigen Sie mit "Bestätigen". Wenn innerhalb von 10 Sekunden keine Aktion ausgeführt wird, verlässt die Fernbedienung den Einstellmodus. Siehe Abschnitt 22 für Anweisungen zum Einstellen der Uhrzeit.

2. EIN / AUS-Schalter: Drücken Sie die EIN / AUS-Taste an der Fernbedienung, um das Gerät zu starten.

3. SMART-Taste:

- (1) Im SMART-Modus wechselt die Klimaanlage automatisch zwischen Kühlen, Heizen oder Lüfter, um die eingestellte Temperatur beizubehalten.
- (2) Wenn der Ventilator auf AUTO eingestellt ist, passt die Klimaanlage die Lüftergeschwindigkeit automatisch an die Raumtemperatur an.
- (3) Die SMART-Taste dient zum Ein- und Ausschalten des Geräts.

4. COOL-Taste, HEAT-Taste und DRY-Taste

- (1) Im Kühlmodus arbeitet das Gerät in Kühlung. Wenn der Ventilator auf AUTO eingestellt ist, passt die Klimaanlage die Lüftergeschwindigkeit automatisch an die Raumtemperatur an. Im Kühlmodus wird COOL angezeigt.
- (2) Im Heizmodus bläst warme Luft nach kurzer Zeit aufgrund der Kaltluftschutzfunktion aus. Wenn der Ventilator auf AUTO eingestellt ist, passt die Klimaanlage die Lüftergeschwindigkeit automatisch an die Raumtemperatur an. HEAT wird im HEAT-Modus angezeigt.
- (3) Der TROCKEN-MODUS wird verwendet, um die Luftfeuchtigkeit zu reduzieren. Wenn die Raumtemperatur im TROCKEN-Modus niedriger als die Temperatureinstellung von + 2°F wird, läuft das Gerät unabhängig von der FAN-Einstellung intermittierend mit niedriger Geschwindigkeit. DRY wird im DRY-Modus angezeigt.

Modus	SMART	HEAT	COOL	DRY	FAN
Anfangstemperatur	24°C (75°F)	24°C (75°F)	24°C (75°F)	24°C (75°F)	Setting temperature is not showed.
Modus	SMART	HEAT	COOL	DRY	FAN
Anfangs-Lüftergeschwindigkeit	AUTO	LOW	HI	AUTO	LOW

5. FAN SPEED-Taste:

Auswahl der Lüftergeschwindigkeit
Drücken Sie die FAN SPEED-Taste. Für jedes Drücken ändert sich die Lüftergeschwindigkeit wie folgt:



Der Lüfter der Klimaanlage läuft entsprechend der angezeigten Lüftergeschwindigkeit. Wenn der Ventilator auf AUTO eingestellt ist, passt die Klimaanlage die Lüftergeschwindigkeit automatisch an die Raumtemperatur an.

6. TEMP. +/- Tasten:

Temp + Bei jedem Tastendruck erhöht sich die Temperatureinstellung.
Temp- Mit jedem Tastendruck sinkt die Temperatureinstellung.
Der Betriebstemperaturbereich beträgt 60°F -86°F (16°C-30°C).

7. Quadrantensteuerung (für einige Modelle verfügbar):



Mit dieser Einstellung kann der vertikale Luftstrom auf jeder Seite des Geräts individuell eingestellt werden.

(1) Anfängliche Standardpositionen.

	SMART	HEAT	COOL	DRY	FAN
Ausgewählter Quadrant	Alles zeigen	Alles zeigen	Alles zeigen	Alles zeigen	Alles zeigen
vertikale Schwenkwinkel	Position 3	Position 5	Position 3	Position 3	Position 3

(2) Drücken Sie die Quadrantensteuertaste, um den Quadranten auszuwählen. Bei jedem Tastendruck wird Folgendes ausgewählt:



(3) Sobald der gewünschte Quadrant ausgewählt ist, stellen Sie die Richtung des Luftstroms mit der Taste Vertical Swing ein. Siehe Abschnitt 9.

Laden der Batterie

1. Nehmen Sie die Batterieabdeckung ab;
2. Legen Sie die AAA-Batterien (im Lieferumfang enthalten) ein. Das Laden erfolgt in Übereinstimmung mit "+" / "-";
3. Abdeckung ersetzen

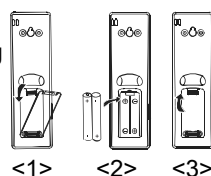

<1> <2> <3>

Bedienungsanleitung der Fernbedienung

8. Vertical SWING-Taste

Einstellung der Luftströmungsrichtung

Drücken Sie die SWING UP / DOWN-Taste, um die Position der vertikalen Luftstromlamellen zu wählen.

Statusanzeige des Luftstroms

COOL/DRY

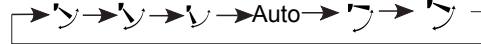

HEAT



9. Horizontal SWING-Taste

Drücken Sie die SWING LEFT / DOWN-Taste, um die Position der horizontalen Luftstromlamellen zu wählen.

Statusanzeige des Luftstroms

COOL/DRY/HEAT:



10. HEALTH AIRFLOW (für einige Modelle verfügbar):

Die Health Airflow-Funktion bewegt die Luft im Raum.

(1) Drücken Sie die Taste "HEALTH AIRFLOW", um das Symbol  auf dem LCD-Display anzuzeigen.

(2) Das Quadrantensymbol wechselt zu jedem Quadranten.

(3) Der Standardwert für das horizontale Schwenken ist oszillierend. Sie kann mit jedem Drücken der Taste Horizontal SWING zwischen schmal, mittel, breit und von links nach rechts eingestellt werden.

(4) Das vertikale Schwenken ist nicht einstellbar.

(5) Die Standardeinstellung der Lüftergeschwindigkeit ist variabel. Sie kann durch Drücken der FAN SPEED-Taste zwischen niedrig, mittel und hoch eingestellt werden.

BILDER ENTFERNEN

11. Schlaf-Betriebsmodus:

1. SLEEP-Modus während der Modi COOL, DRY

Eine Stunde nach dem Start des SLEEP-Modus steigt die Temperatur um 2°F über der eingestellten Temperatur, nach einer weiteren Stunde steigt die Temperatur um 2°F an. Das Gerät läuft weitere sechs Stunden und schaltet sich dann aus. Die Endtemperatur ist 4 °F höher als die anfängliche eingestellte Temperatur. Die Verwendung dieser Funktion hilft, die maximale Effizienz und den maximalen Komfort Ihres Geräts zu erreichen, während Sie schlafen.

2. SLEEP-Modus im HEAT-Modus

Eine Stunde nach Beginn des SLEEP-Modus sinkt die Temperatur um 4 °F unter die eingestellte Temperatur. Nach einer weiteren Stunde wird die Temperatur um weitere 4 °F gesenkt. Nach weiteren drei Stunden steigt die Temperatur um 2 °F. Das Gerät läuft weitere drei Stunden und schaltet sich dann aus. Die Endtemperatur ist 6 °F niedriger als die anfänglich eingestellte Temperatur. Die Verwendung dieser Funktion hilft, die maximale Effizienz und den maximalen Komfort Ihres Geräts zu erreichen, während Sie schlafen. 3 Im SMART-Modus Das Gerät arbeitet im entsprechenden Schlafmodus, der an den automatisch ausgewählten Betriebsmodus angepasst ist.

Hinweis:

Wenn die Funktion TIMER ON eingestellt ist, kann die Schlaffunktion nicht eingestellt werden. Wenn die Schlaffunktion eingestellt wurde und der Benutzer die TIMER ON -Funktion einstellt, wird die Schlaffunktion abgebrochen, und das Gerät wird auf die Timer-Funktion eingestellt.

12. HEALTH:

(1) Drücken Sie während des Einschaltens oder Ausschaltens die Taste "HEALTH", um das Symbol  im LCD-Display anzuzeigen, und drücken Sie erneut die Taste "HEALTH", um den Vorgang abzubrechen.

(2) Drücken Sie während des Ausschaltens die "HEALTH" -Taste, um den Lüftermodus aufzurufen, beim Aktivieren der Funktion "Niedriger Wind" und "GESUNDHEIT" zeigt das Symbol .

(3) Wechseln Sie zwischen den Modi und behalten Sie die HEALTH-Funktion bei.

(4) Wenn die HEALTH-Funktion eingestellt ist, schalten Sie das Gerät aus und schalten Sie es wieder ein, um im HEALT-Modus zu bleiben.

(5) Die HEALTH-Funktion ist für einige Geräte nicht verfügbar.

13. ECO:

(1) Drücken Sie die ECO-Taste. Auf dem Display wird **ECO** angezeigt.

(2) ECO ist in allen Modi gültig, es wird zwischen allen Modi gespeichert.

(3) Das Einschalten oder Ausschalten der ECO-Funktion wird gespeichert.

(4) Die ECO-Funktion ist für einige Geräte nicht verfügbar.

14. Turbo / Ruhe:

Die TURBO-Funktion dient zum schnellen Aufheizen oder Abkühlen. Drücken Sie die TURBO-Taste, die Fernbedienung zeigt TURBO an und schaltet den Lüfter auf SUPER Hoch. Drücken Sie die TURBO-Taste erneut, um die Funktion abzubrechen.

Drücken Sie die QUIET-Taste, die Fernbedienung zeigt QUIET an und schaltet den Lüfter auf BREEZE. Drücken Sie die QUIET-Taste erneut, um die Funktion abzubrechen.

Hinweis:

Die TURBO / QUIET-Modi sind nur verfügbar, wenn sich das Gerät im Kühl- oder Heizmodus befindet (nicht für den Smart- oder Dry-Modus). Wenn Sie das Gerät längere Zeit im QUIET-Modus betreiben, erreicht die Raumtemperatur möglicherweise nicht die eingestellte Temperatur. Wenn dies der Fall ist, brechen Sie den QUIET-Modus ab und stellen Sie die Lüftergeschwindigkeit auf einen höheren Wert.

15. Optionales Bewegungssensorteil erfordern

(1) Der Smart Focal Point (iFP) steuert das Gerät nur dann am eingestellten Punkt, wenn der Raum belegt ist.

16. Ausweichen / Folgen

Wenn der iFP-Sensor installiert ist, kann der Luftstrom so eingestellt werden, dass er den Insassen folgt oder ihnen ausweicht.

17. FRESH:

(1) Die FRESH-Funktion ist im Zustand EIN oder AUS gültig. Wenn die Klimaanlage ausgeschaltet ist, drücken Sie die "FRESH" -Taste, das Symbol  wird auf dem LCD-Display angezeigt, um den Lüftermodus und die niedrige Geschwindigkeit aufzurufen. Drücken Sie erneut die Taste "FRESH", diese Funktion wird abgebrochen.

(2) Nachdem die FRESH-Funktion eingestellt wurde, bleiben die ON- oder OFF-Funktionen erhalten.

(3) Nachdem die FRESH-Funktion eingestellt ist, bleibt die Modusumschaltfunktion erhalten.

(4) Die FRESH-Funktion ist für einige Geräte nicht verfügbar.

18. °C/°F Funktion

Drücken Sie "MENU/°F", um zwischen [set temp]°F; [set temp]°C; und 10° C/50°F Niedertemperaturheizmodus umzuschalten. Die Niedertemperaturheizung ist nur verfügbar, wenn auf HEAT eingestellt ist. Bei Einstellung auf Niedertemperaturheizung wird der Sollwert auf eine Mindesttemperatur abgesenkt, um Schäden durch Gefriertemperaturen zu vermeiden.

19. HEATER:

(1) Wenn der Heizmodus ausgewählt ist und  im LCD-Display angezeigt wird, können Sie durch Drücken der Taste HEATER die HEATER-Funktion abbrechen und einstellen.

(2) Der Auto-Modus startet die HEATER-Funktion nicht automatisch, kann jedoch die HEATER-Funktion einstellen oder abbrechen.

(3) Die HEATER-Funktion ist für einige Geräte nicht verfügbar.

20. Timer:

EIN-AUS-Betrieb

1. Starten Sie das Gerät und wählen Sie die gewünschte Betriebsart.

2. Drücken Sie die Taste TIMER OFF, um den Modus TIMER OFF zu aktivieren. "OFF" blinkt auf der Fernbedienung, und Sie können die Zeit mit der Taste "+/-" einstellen.

3. Wenn der gewünschte Timer für das Ausschalten des Geräts ausgewählt ist, drücken Sie die CONFIRM-Taste, um diese Einstellung zu bestätigen.

Brechen Sie die TIMER OFF-Einstellung ab:

Drücken Sie im TIMER OFF-Modus einmal die CANCEL-Taste, um den TIMER OFF abzubrechen.

Hinweis:

Durch Gedrückthalten der Taste "+/-" wird die Uhrzeit schnell eingestellt. Nach dem Austauschen der Batterien oder einem Stromausfall muss die Zeiteinstellung zurückgesetzt werden.

Entsprechend der Zeiteinstellungssequenz von TIMER ON oder TIMER OFF kann entweder Start-Stop oder Stop-Start erreicht werden.

21. Taste +/-:

Bei jedem Tastendruck + erhöht sich die Zeit um 1 Minute. Bei jedem Tastendruck "-" verringert sich die Zeit um 1 Minute. Durch Gedrückthalten der Tasten "+" oder "-" wird die Uhrzeit schnell eingestellt.

22. Uhr:

Drücken Sie die "Clock" -Taste, "AM" oder "PM" blinken, wenn sich die Fernbedienung im Uhreinstellmodus befindet. Verwenden Sie "+/-", um den Modus einzustellen. Verwenden Sie M., um die Uhr einzustellen, und drücken Sie dann "CONFIRM", um den Einstellmodus zu verlassen.

23. LIGHT:

Schaltet die Anzeige des Innengeräts ein und aus.

24. RESET:

Wenn die Fernbedienung nicht ordnungsgemäß funktioniert, drücken Sie diese Taste mit einer Stiftspitze oder einem ähnlichen Objekt, um die Fernbedienung zurückzusetzen.

25. LOCK:





Zum Sperren der Tasten und der LCD-Anzeige.

26. CODE: Funktion reserviert

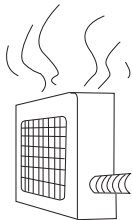

27. INQUIRE Funktion reserviert.

Fehlerbehebung

Das Folgende ist keine Fehlfunktion





<p>Man hört ein fließendes Geräusch</p> 	<p>Wenn die Klimaanlage gestartet wird, wenn der Kompressor während des Betriebs startet oder stoppt oder wenn die Klimaanlage gestoppt ist, ertönt manchmal "Bi- Bi-" oder "Godo-Godo". Es ist das fließende Geräusch des Kältemittels, keine Fehlfunktion.</p>
<p>Knackendes Geräusch ist zu hören</p>	<p>Dies wird durch Wärmeausdehnung oder Kontraktion von Kunststoffen verursacht</p>
<p>Es riecht.</p>	<p>Luft, die vom Innengerät ausgeblasen wird, riecht manchmal. Der Geruch entsteht durch Gerüche von Möbeln, Farben und Tabak, die vom Innengerät aufgenommen werden.</p>
<p>Während des Betriebs tritt weißer Nebel aus dem Innengerät aus.</p> 	<p>Wenn im COOL- oder DRY-Modus ein dünner Wasserdampf aus dem Gerät geblasen wird, handelt es sich um den kondensierten Nebel, da die plötzlich abgekühlte Raumluft ausgeblasen wird.</p>
<p>Beim Abkühlen automatisch in den FAN-Modus wechseln.</p>	<p>Um zu verhindern, dass sich am Wärmetauscher des Innengeräts Frost ansammelt, wird er manchmal automatisch in den FAN-Modus geschaltet, kehrt jedoch bald in den Kühlmodus zurück.</p>
<p>Die Klimaanlage kann nicht sofort nach dem Stopp wieder gestartet werden. Die Klimaanlage startet nicht</p> 	<p>Dies liegt an der Selbstschutzfunktion des Systems. Daher kann es nach dem Stoppen für etwa drei Minuten nicht neu gestartet werden. Bitte warten Sie drei Minuten</p>
<p>Die Luft bläst nicht oder die Lüftergeschwindigkeit kann während des Trocknens nicht geändert werden.</p>	<p>Wenn die Raumtemperatur im DRY-Modus um 2 ° C über der eingestellten Temperatur liegt, läuft das Gerät ununterbrochen mit niedriger Geschwindigkeit unabhängig von der FAN-Einstellung</p>
<p>Wasser oder Dampf, der während des Heizens vom Außengerät erzeugt wird.</p> 	<p>Dies geschieht, wenn der am Außengerät angesammelte Frost entfernt wird (während des Abtauvorgangs).</p> <p style="text-align: right;">Abtauvorgang</p> 
<p>Während des Heizens läuft der Innenlüfter noch, obwohl das Gerät gestoppt ist.</p>	<p>Um die überschüssige Wärme abzuleiten, läuft der Innenlüfter noch eine Weile weiter, nachdem das Gerät automatisch angehalten hat.</p>

Bitte überprüfen Sie die folgenden Punkte zu Ihrer Klimaanlage, bevor Sie einen Kundendienst rufen.

Das Gerät startet nicht		
<p>Ist der Netzschalter eingeschaltet?</p>  <p>Der Netzschalter befindet sich nicht in der Position ON.</p>	<p>Ist die Stromversorgung in der Stadt normal?</p> 	<p>Ist der Schutzschalter nicht funktioniert?</p> <p>Schalten Sie den Stromversorgungsschalter sofort aus und wenden Sie sich an den Verkaufshändler.</p>

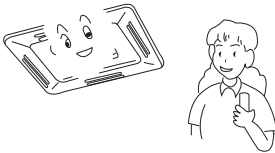
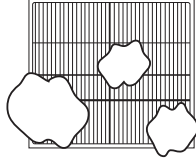
Fehlerbehebung

Unzureichende Kühlung oder Erwärmung

<p>Der Betriebsregler wurde nach Bedarf eingestellt</p> 	<p>Der Luftfilter zu verschmutzt?</p> 	<p>Horizontale Schwenkjalousie nach oben? (im HEAT-Modus)</p> 
<p>Gibt es ein Hindernis am Lufteinlass oder Luftauslass?</p> 	<p>Tür oder Fenster offen gelassen?</p> 	

Unzureichende Kühlung

<p>Irgendwelche anderen Wärmequellen im Raum?</p> 	<p>Sonnenlicht direkt in den Raum?</p> 	<p>Zu überfüllt im Zimmer?</p> 
---	--	--

Gekühlte Luft ausgeblasen (beim Erhitzen)



Wenn die Klimaanlage nicht ordnungsgemäß funktioniert, nachdem Sie die oben genannten Punkte überprüft haben oder wenn das folgende Phänomen beobachtet wird, stoppen Sie den Betrieb der Klimaanlage und wenden Sie sich an Ihren Verkaufshändler.

- 1). Die Sicherung oder der Schutzschalter schaltet sich häufig aus.
- 2). Beim Abkühlen oder Trocknen fällt Wasser ab.
- 3). Es gibt eine Unregelmäßigkeit im Betrieb oder ein ungewöhnliches Geräusch, das hörbar ist.

Wenn ein Fehler auftritt, läuft der Lüfter des Innengeräts nicht weiter.

Bei einem Ausfall im Innen zeigt nur die LED des Fernempfängers an,

Bei einem Ausfall im Außen zeigen die Timer-LED und die laufende LED an. Die Timer-LED des Fernempfängers steht für zehn Sekunden und die laufende LED steht für eine Sekunde. Die Timer-LED blinkt zuerst, 2 Sekunden später, die laufende LED blinkt ebenfalls. Danach 4 Sekunden später blinken sie wieder abwechselnd. Die Blinken-Zeiten ist der Ausfall vom Außen + 20. Beispielsweise lautet der Fehlercode vom Außen 2, daher sollte das Innengerät 22 anzeigen. Infolgedessen blinkt die Timer-LED zuerst zweimal und dann die laufende LED zweimal.

Ta: Umgebungstemperatursensor; Tm: Spulentemperatursensor

Fehlerbehebung	FEHLERCODE (die laufende LED der Blinken-Zeiten der Innenempfangsplatinen)	MÖGLICHE GRÜNDE
Fehlerhafte Temperatur Ta	1	Sensor nicht angeschlossen oder defekt oder an falscher Position oder Kurzschluss
Fehlerhafte Temperatur Tm	2	Sensor nicht angeschlossen oder defekt oder an falscher Position oder Kurzschluss
Fehlerhaftes EEPROM auf der Leiterplatte des Innengeräts	4	Fehlerhafte Leiterplatte des Innengeräts
Abnormale Kommunikation zwischen Innen- und Außengeräten	7	Falsche Verbindung, oder die Kabel nicht angeschlossen, oder falsche Adresseinstellung des Innengeräts oder die Stromversorgung fehlerhaft oder fehlerhafte PCB
Abnormale Kommunikation zwischen dem kabelgebundenen Controller im Innen und der Leiterplatte des Innengeräts	8	Falsche Verbindung, oder kabelgebundener Controller getrennt, fehlerhafte PCB
Entwässerungssystem anormal	12	Pumpenmotor nicht angeschlossen oder in falscher Position, oder Schwimmerschalter ausgefallen, oder Schwimmerschalter nicht angeschlossen oder in falscher Position
Nullkreuzsignal falsch	13	Nulldurchgangssignal falsch erkannt
DC-Lüftermotor des Innengeräts anormal	14	DC-Lüftermotor getrennt oder DC-Lüfter defekt oder Stromkreis unterbrochen
Anormaler Betrieb im Innenbereich		Unterschied zum Außengerätemodus

Informationen zu den von dem Innengerät angezeigten Außenstörungen finden Sie in der Liste der Außenstörungs-codes

Kundenwissenswertes

Kundenwissenswertes

- Installieren Sie die Klimaanlage entsprechend den in diesem Handbuch angegebenen Anforderungen, um sicherzustellen, dass die Klimaanlage einwandfrei funktioniert.
- Achten Sie darauf, dass Sie während des Transports der Klimaanlage nicht die Oberfläche des Gehäuses zerkratzen.
- Bei Wartung und Wechsel des Installationsortes bewahren Sie bitte das Installationshandbuch zum späteren Nachschlagen auf.
- Verwenden Sie nach der Installation die Klimaanlage gemäß den Angaben in der Bedienungsanleitung.

Gebrauchsanleitungen

Passen Sie die Luftstromrichtung an



Direkte Sonneneinstrahlung und Luftstrom vermeiden



Behalten Sie die richtige Innentemperatur bei. Zu kühl oder heiß ist nicht gut für die Gesundheit. Darüber hinaus führt dies zu einem übermäßigen Stromverbrauch.

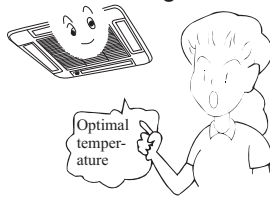

Timer effektiv verwenden.
Im TIMER-Modus können Sie die Raumtemperatur beim Aufwachen oder zu Hause auf eine geeignete Temperatur bringen

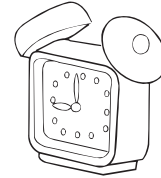

Wartung

Saisonale Reserve Nachsaison-Pflege

Betreiben Sie das Gerät an einem schönen Tag für etwa einen halben Tag im FAN-Modus, um das Innere des Geräts gut zu trocknen.

Stoppen Sie den Betrieb und schalten Sie den Netzschalter aus. Die elektrische Leistung wird verbraucht, auch wenn die Klimaanlage angehalten ist.



Reinigen Sie den Luftfilter, das Innengerät und das Außengerät und decken Sie das Gerät mit einem Staubmantel ab.

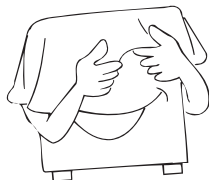

Vorsaison-Pflege

Stellen Sie sicher, dass keine Hindernisse den Lufteinlass und den Luftauslass des Innen- und Außengeräts blockieren, um die Arbeitseffizienz zu beeinträchtigen.

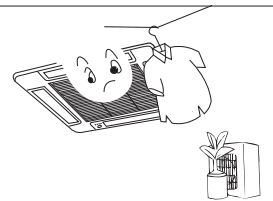

Stellen Sie sicher, dass der Luftfilter installiert ist und dass der Luftfilter nicht verschmutzt ist. Andernfalls kann die Maschine beschädigt werden oder die Funktionsstörungen aufgrund von Staub im Inneren des Geräts auftreten

Um zu verhindern, dass sich der Kompressor beim Start im HEAT-Modus befindet, schalten Sie den Stromversorgungsschalter 2 Stunden vor dem Start des Laufens ein. Lassen Sie außerdem den Stromversorgungsschalter während der verwendenden Saison eingeschaltet.

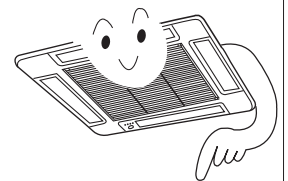



HINWEIS

Der innere Teil des Innengeräts muss gereinigt werden. Wenden Sie sich an Ihren Händler, da die Reinigung durch einen Techniker erfolgen muss. Im Kühlbetrieb gibt das auslassende System Wasser in den Raum ab.

Wartung

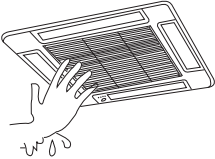
Reinigen Sie das Gerät

Schalten Sie den Netzschalter aus	Nicht mit nassen Händen berühren.	Verwenden Sie kein heißes Wasser oder flüchtige Flüssigkeiten.
		

HINWEIS: Für detaillierte Informationen wenden Sie sich an Ihren Händler

Luftfilter waschen

- Zerreißen Sie den Luftfilter nicht, da dies zu Problemen führen kann
- Wenn die Umgebung der Klimaanlage voller Staub ist, sollte der Luftfilter mehrmals gewaschen werden als je zuvor (normalerweise zweimal wöchentlich).

1. Holen Sie sich das Lufteinlassgitter
Schauen Sie sich das Bild an, drücken Sie die beiden Einbauscharter senkrecht in die Nähe des Seitengitters und heben Sie es dann für ca. 45° an, um das Lufteinlassgitter zu entfernen.

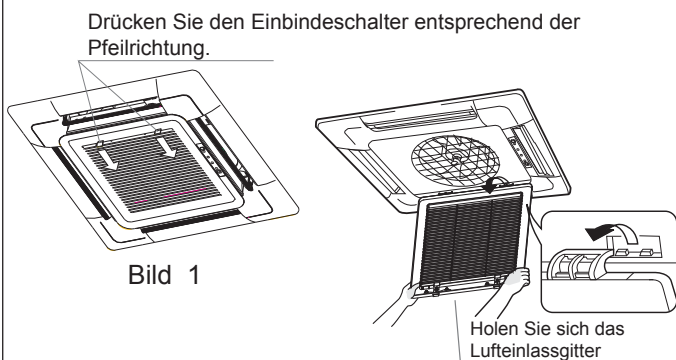

2. Luftfilter abreißen (Bild 2)

Drücken Sie den äußeren Rand des Lufteinlassgitters mit dem Daumen und ziehen Sie gleichzeitig den unteren Rand des Filternetzes mit dem Zeigefinger etwas heraus, so dass das Filternetz sich vom Einbettungsscharter lösen kann, damit wir es leicht erreichen können

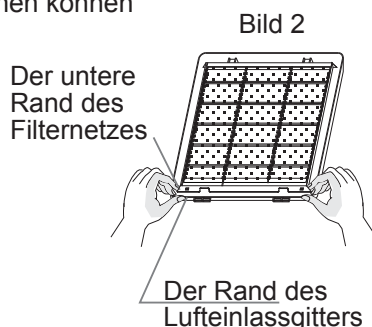

PS: Die Bilder oben sind nur Modelle, bitte beachten Sie die realen Maschinen.

Reinigen Sie das Lufteinlassgitter

(1). Das Lufteinlassgitter öffnen

Ziehen Sie die beiden Griffe gleichzeitig und ziehen Sie sie langsam heraus. (Beim Schließen wird die Prozedur umgekehrt.)

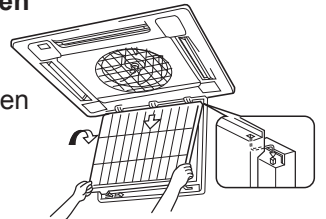

(2). Den Luftfilter abnehmen

Siehe "Luftfilter reinigen".

(3). Nehmen Sie das Lufteinlassgitter ab

Öffnen Sie das Lufteinlassgitter für 45° und dann heben Sie es an.

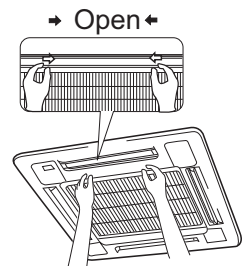

(4). Reinigen

⚠ Hinweis

Verwenden Sie kein heißes Wasser über 50 ° C zur Reinigung, um Verfärbungen oder Verformungen zu vermeiden.

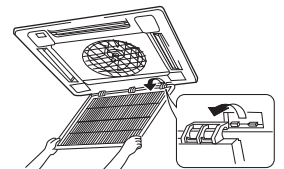

Verwenden Sie zum Reinigen eine weiche Bürste, Wasser und ein neutrales Reinigungsmittel, und werfen Sie dann das Wasser ab.



Wenn zu viel Staub vorhanden ist, verwenden Sie einen Lüfter oder sprühen Sie direkt das Spülmittel speziell für das Küchengeschirr auf das Lufteinlassgitter. Reinigen Sie es 10 Minuten später mit Wasser.

(5). Lufteinlassgitter installieren
Siehe das Verfahren 3.

(6). Installieren Sie den Luftfilter
Siehe "Luftfilter reinigen"

(7). Lufteinlassgitter schließen
Siehe das Verfahren 1.

Installationsverfahren

VORSICHTSMASSNAHMEN

Lesen Sie "Vorsichtsmaßnahmen" sorgfältig durch, bevor Sie mit der Arbeit beginnen. Starten Sie das Gerät nach der Installation ordnungsgemäß und zeigen Sie den Kunden, wie das Gerät zu bedienen und zu warten ist.

Bedeutungen von Warnung und Vorsicht:

⚠ **Warnung:** Bei Nichtbeachtung kann es zu schweren Verletzungen oder sogar zum Tod kommen.

⚠ **Vorsicht:** Bei Nichtbeachtung kann es zu Verletzung oder Schäden an Maschinen kommen.

⚠ **Warnung:**

- Die Installation muss von Fachleuten durchgeführt werden. Installieren Sie das Gerät nicht selbst. Bei falscher Installation kann es zu Wasserlecks, Stromschlag oder Feuer
- Installieren Sie das Gerät wie im Handbuch beschrieben. Eine falsche Installation kann zu Wasserlecks, Stromschlag oder Feuer führen.
- Verwenden Sie unbedingt das angegebene Zubehör und die angegebenen Teile. Andernfalls kann es zu Wasserlecks, Stromschlag, Feuer oder Herunterfallen des Geräts führen.
- Das Gerät sollte an einem Ort aufgestellt werden, der stark genug ist, um das Gerät zu halten. Andernfalls kann es zu Verletzungen durch Herunterfallen des Geräts führen.
- Berücksichtigen Sie bei der Installation des Geräts Stürme, Taifun und Erdbeben. Bei falscher Installation kann das Gerät herunterfallen.
- Alle elektrischen Arbeiten müssen von erfahrenen Personen gemäß den örtlichen Vorschriften und diesem Handbuch ausgeführt werden.
- Verwenden Sie ausschließlich das Kabel für das Gerät. Eine falsche Installation oder ein zu geringes elektrisches Kabel kann einen elektrischen Schlag oder einen Brand verursachen.
- Alle Drähte und Stromkreise müssen sicher sein. Verwenden Sie ausschließlich festes Kabel. Stellen Sie sicher, dass die äußere Kraft die Klemmenleiste und das elektrische Kabel nicht beeinflusst. Schlechter Kontakt und schlechte Installation können einen Feuerunfall verursachen.
- Verlegen Sie das Kabel richtig, wenn Sie die Stromversorgung für Innen und Außen anschließen. Befestigen Sie die Klemmenabdeckung fest, um Überhitzung, Stromschlag oder sogar einen Feuerunfall zu vermeiden.
- Wenn während der Installation das Kältemittel austritt, sorgen Sie für gute Belüftung im Raum.
- Bei Kontakt mit Feuer tritt giftiges Gas auf.
- Überprüfen Sie das Gerät bei der Installation. Stellen Sie sicher, dass keine Leckage vorliegt. Bei Kontakt mit der Wärmequelle wie Heizkörper, Ofen usw. führt das Kältemittel zu giftigen Gasen.
- Unterbrechen Sie die Stromversorgung, bevor Sie die Klemmenleiste berühren.

⚠ **Vorsicht:**

- Das Gerät muss geerdet sein. Die Erdung darf jedoch nicht an eine Gasleitung, eine Wasserleitung oder eine Telefonleitung angeschlossen werden. Eine schlechte Erdung verursacht einen elektrischen Schlag.
- Installieren Sie unbedingt einen Leckageschutz, um einen elektrischen Schlag zu vermeiden.
- Ordnen Sie den Wasserablauf gemäß dieser Anleitung an. Decken Sie das Rohr mit Isoliermaterial ab, falls Tau auftreten kann. Durch unsachgemäße Installation des Wasserablaufs kann es zum Wasseraustritt und zum Benetzen Ihrer Möbel.
- Um ein gutes Bild zu erhalten oder das Rauschen zu reduzieren, halten Sie sich mindestens 1 m vom Fernsehgerät entfernt, wenn Sie ein Innen- und ein Außengerät installieren, das Kabel und die Stromleitung anschließen. (Wenn die Funkwelle relativ stark ist, reicht 1 m nicht aus, um das Rauschen zu reduzieren).
- Installieren Sie das Gerät nicht an folgenden Orten: 
 - (a) Wo Ölnebel oder Ölgas vorhanden ist, z. B. in der Küche, oder Kunststoffteile können gealtert werden oder Wasser austritt.
 - (b) Wo es ätzendes Gas gibt. Das Kupferrohr und geschweißte Teile können durch Korrosion beschädigt werden und zu Leckagen führen.
 - (c) Wo es starke Strahlung gibt. Dies wirkt sich auf das Steuerungssystem des Geräts aus und führt zu Fehlfunktionen des Geräts
 - (d) Wo brennbare Gase, Schmutz und flüchtige Substanzen (Verdünner, Benzin) vorhanden sind, dies kann zu einem Feuerunfall führen.
- Beachten Sie bei der Installation das Papiermuster.

Vorsichtsmaßnahmen für das Installationspersonal

Vergewissern Sie sich, dass Sie den Kunden zeigen, wie sie das Gerät bedienen.

Installationsverfahren

1 VOR DER INSTALLATION <Werfen Sie kein Zubehör vor der Fertigstellung aus >

- Bestimmen Sie den Transportweg des Geräts zum Aufstellungsort.
- Entfernen Sie die Verpackung erst, wenn das Gerät den Installationsort erreicht.
- Wenn das Auspacken unvermeidlich ist, schützen Sie das Gerät ordnungsgemäß.

2 AUSWAHL DES INSTALLATIONSORTES

(1) Der Installationsort muss den folgenden entsprechen und von den Kunden vereinbart werden:

- Ort, wo der Luftstrom gewährleistet ist.
- Der Luftstrom ist nicht blockiert.
- Wasserablauf ist glatt.
- Ort, wo genug stark ist, um das Gewicht der Einheit zu tragen.
- Ort, an dem die Neigung an der Decke nicht erkennbar ist.
- Genügend Platz für die Wartung.
- Die Leitungslänge der Innen- und Außengeräte befindet sich in einer Begrenzung, (Siehe Installationsanleitung für das Außengerät.)
- Das Innen- und Außengerät, das Stromkabel und das Kabel zwischen den Geräten sind mindestens 1 m vom Fernsehgerät entfernt. Dies ist hilfreich, um Bildstörungen und Rauschen zu vermeiden. (Selbst wenn m beibehalten wird, kann bei starken Funkwellen Rauschen auftreten.)

(2) Deckenhöhe

Das Innengerät kann an Decken von 2,5 bis 3 m Höhe installiert werden. (Siehe Feldeinstellungs- und Installationshandbuch des Ornament -Panels.)

(3) Aufhängebolzen einbauen.

Prüfen Sie, ob der Installationsort stark genug ist, um Gewicht zu halten. Ergreifen Sie die erforderlichen Maßnahmen, falls dies nicht sicher ist. (Der Abstand zwischen den Löchern ist auf dem Papiermuster markiert. Siehe Papiermuster für den Ort, der verstärkt werden muss

Modell	H
AB25S2SC1FA AB35S2SC1FA AB50S2SC1FA	320
AB25S2SC2FA AB35S2SC2FA AB50S2SC2FA	320
AB50S2SF1FA	236
AB71S2SG1FA	257

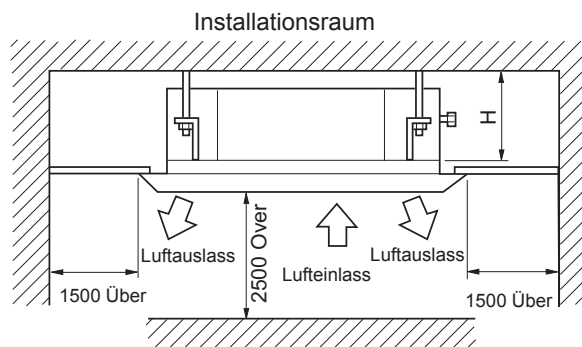

3 VORBEREITUNG FÜR DIE INSTALLATION

(1) Position der Deckenöffnung zwischen Gerät und Aufhängebolzen.

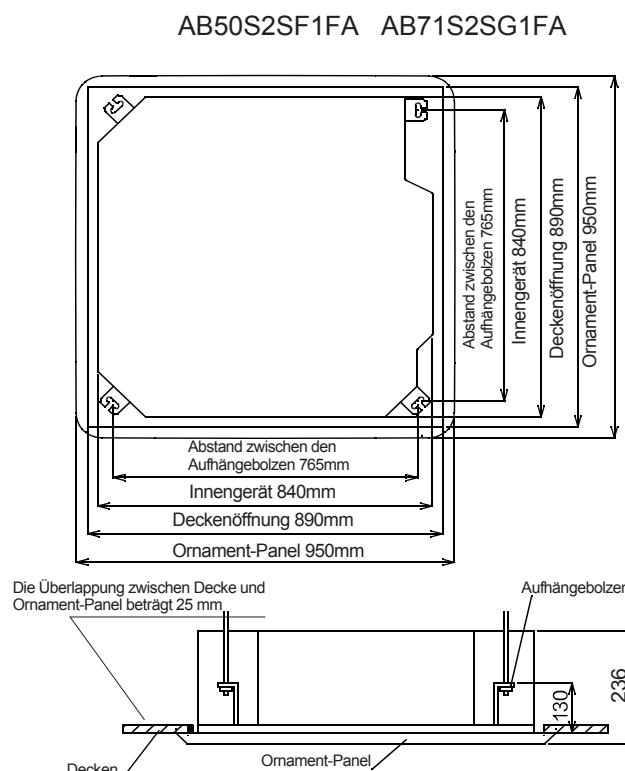
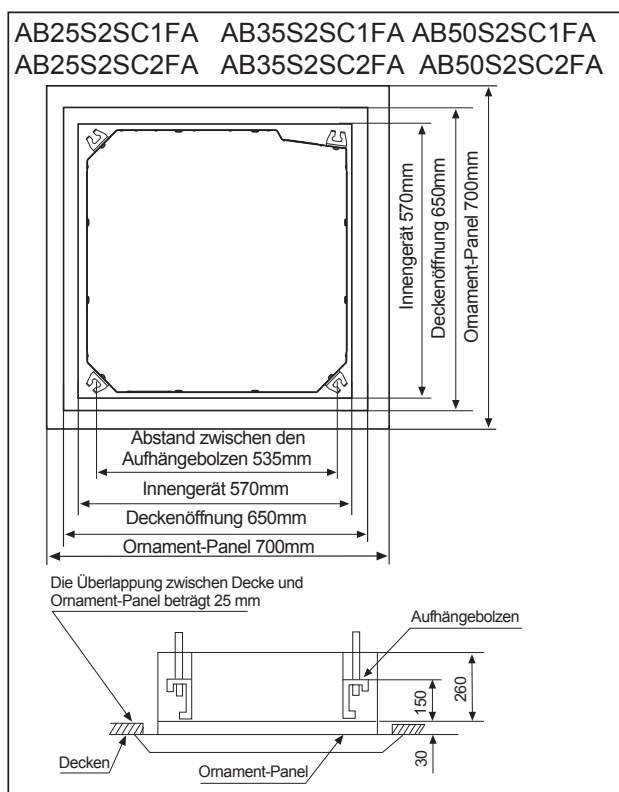

Installationsverfahren

Innengerät	Panel
AB25S2SC1FA AB35S2SC1FA AB50S2SC1FA	PB-700IB
AB25S2SC2FA AB35S2SC2FA AB50S2SC2FA	PB-620KB
AB50S2SF1FA AB71S2SG1FA	PB-950KB

Installationsverfahren

(2) Schneiden Sie bei Bedarf eine Öffnung in die Decke. (Wenn die Decke schon existiert.)

- Die Abmessungen des Deckenlochs finden Sie im Papiermuster.
- Schließen Sie vor der Installation alle Rohrleitungen (Kältemittel, Wasserablauf), Verdrähtungen (Kabel zwischen den Einheiten) an das Innengerät an.
- Schneiden Sie ein Loch in die Decke, möglicherweise sollte ein Rahmen verwendet werden, um eine glatte Oberfläche zu gewährleisten und Vibrationen zu vermeiden.
- Wenden Sie sich an Ihren Immobilienhändler

(3) Bringen Sie einen Aufhängebolzen an. (Verwenden Sie eine Schraube M 10)

- Zur Unterstützung des Gewichtes der Einheit muss bei bereits vorhandener Decke ein Ankerbolzen verwendet werden. Verwenden Sie für neue Decken eingebaute Bolzen oder vor Ort vorbereitete Teile.
- Bevor Sie mit der Installation beginnen, passen Sie den Abstand zwischen der Decke an

Hinweis: Alle oben genannten Teile sind vor Ort vorzubereiten.

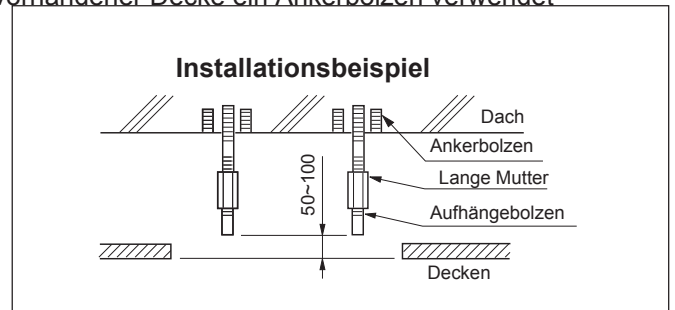

4 INSTALLATION DES INNENGERÄTS

Bei neuer Decke

(1) Install unit temporarily

Bringen Sie die Aufhängebügel an der Aufhängebolzen an. Verwenden Sie unbedingt Mutter und Unterlegscheibe an beiden Enden der Halterung.

- (2) Die Abmessungen des Deckenlochs finden Sie unter Papiermuster. Fragen Sie Ihren Immobilienhändler nach Details. Die Mitte des Lochs ist auf dem Papiermuster markiert. Die Mitte der Einheit ist auf der Karte am Gerät und auf dem Papiermuster markiert. Befestigen Sie das Papiermuster^⑤ mit 3 Schrauben^⑥ am Gerät. Befestigen Sie die Ecke der Auffangwanne am Rohrleitungsauslass.

<Nach der Montage an der Decke>

- (3) Stellen Sie das Gerät in die richtige Position. (Siehe Vorbereitung für die Installation (1))

- (4) Überprüfen Sie die horizontale Ebene des Geräts.

Die Wasserpumpe und der Schwimmerschalter befinden sich im Innengerät. Überprüfen Sie das Niveau der vier Ecken des Geräts mit einem horizontalen Komparator oder einem PVC-Schlauch mit Wasser. (Wenn das Gerät gegen die Richtung des Wasserablaufs kippt, kann das Problem beim Schwimmerschalter auftreten und Wasserleckagen verursachen.)

- (5) Entfernen Sie die Unterlegscheibenhalterung^② und ziehen Sie die Mutter oben fest.

- (6) Entfernen Sie das Papiermuster.

Im Falle der bereits vorhandenen Decke

- (1) Gerät vorübergehend installieren

Bringen Sie die Aufhängebügel an der Aufhängebolzen an. Verwenden Sie unbedingt Mutter und Unterlegscheibe an beiden Enden der Halterung. Befestigen Sie die Halterung fest.

- (2) Stellen Sie die Höhe und Position des Geräts ein. (Siehe Vorbereitung für die Installation (1)).

- (3) Fahren Sie mit^③ und ^④ von "Bei neuer Decke" fort.

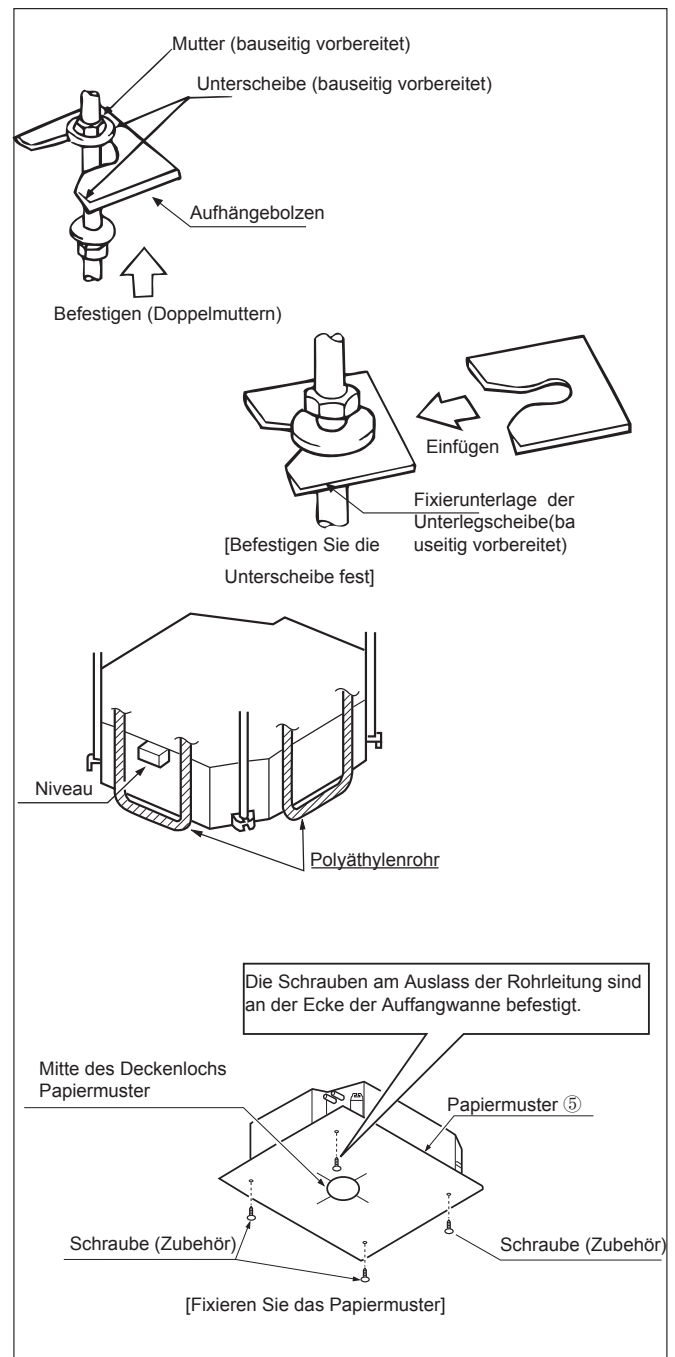

Installationsverfahren

5 KÄLTEMITTELLEITUNG (Informationen zur Außenverrohrung finden Sie in der Installationsanleitung des Außengeräts.)

- Das Außengerät ist mit Kältemittel vorgefüllt.
- Achten Sie darauf, beim Anschließen und Entfernen der Leitungen die Abb. zu sehen.
- Die Größe der Bördelmutter entnehmen Sie bitte Tabelle 1.
- Tragen Sie das Kältemittelöl sowohl innerhalb als auch außerhalb der Bördelmutter auf. Ziehen Sie es 3-4 Umdrehungen fest, dann ziehen Sie es fest.
- Verwenden Sie das in Tabelle 1 angegebene Drehmoment (zu hohe Kraft kann die Bördelmutter beschädigen und Gasleck verursachen)
- Rohrverbindungen auf Gasleckage prüfen. Isolieren Sie die Rohrleitungen wie in der folgenden Abbildung gezeigt. Decken Sie die Verbindung der Gasleitungen und des Isolators ⑦ mit Dichtung ab.

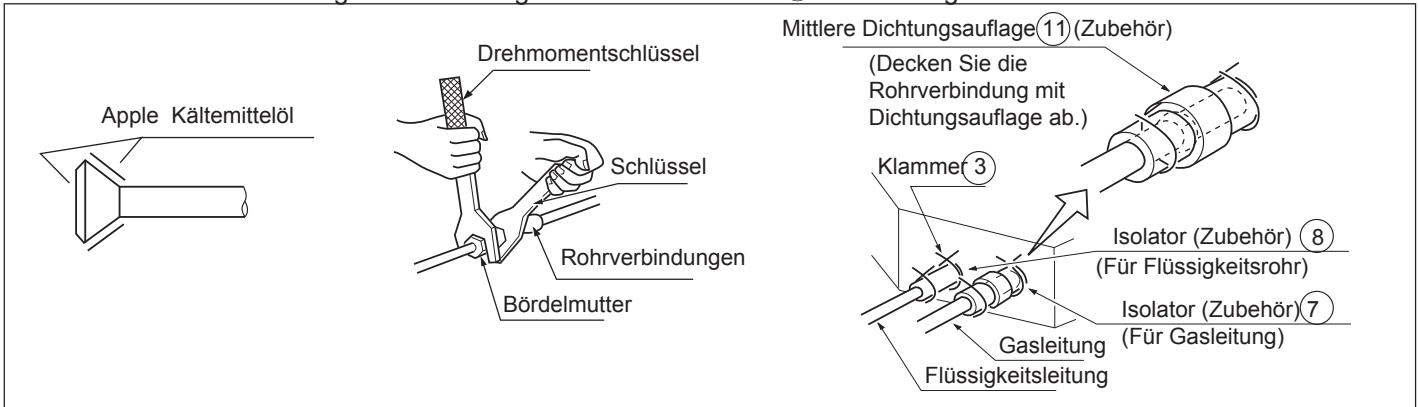

Rohrgröße

Modell	Flüssigkeitsseite	Gasseite
AB25S2SC1/2FA AB35S2SC1/2FA	Ø6.35mm	Ø9.52mm
AB50S2SC1/2FA	Ø6.35mm	Ø12.7mm
AB71S2SG1FA	Ø9.52mm	Ø15.88mm

Tabelle 1

Rohrgröße	Anziehdrehmoment	A(mm)	Bödeform
φ 6.35	1420~1720N.cm (144~176kgf.cm)	8.3~8.7	
φ 9.52	3270~3990N.cm (333~407kgf.cm)	12.0~12.4	
φ 12.7	4950~6030N.cm (490~500kgf.cm)	12.4~16.6	
φ 15.88	6180~7540N.cm (630~770kgf.cm)	18.6~19.0	
φ 19.05	9720~11860 N.cm (990~1210 kgf.cm)	22.9~23.3	

6 INSTALLATION DER WASSERABLAUFLEITUNG

(1) Wasserabflussrohr installieren

- Das Rohrdurchmesser muss gleich oder größer als das der Rohrleitungen der Einheit sein. (Rohr aus Polyethylen; Größe: 25 mm; O.D: 32 mm)
- Das Abflussrohr sollte kurz sein und ein Gefälle von mindestens 1/100 aufweisen, um das Entstehen des Airbags zu verhindern. Wenn ein Gefälle nicht möglich ist, heben Sie ihn mit anderen Maßnahmen an.
- Wenn ein Gefälle nicht möglich ist, heben Sie ihn mit anderen Maßnahmen an.
- Halten Sie einen Abstand von 1 bis 1,5 m zwischen den Aufhängebügeln, um den Wasserschlauch gerade zu machen.

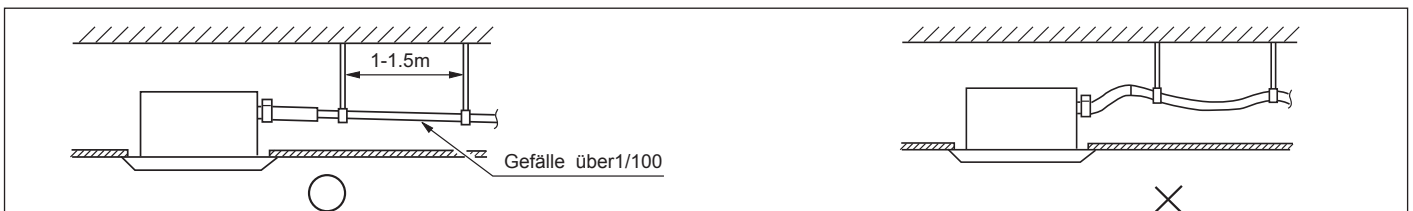

- Verwenden Sie das selbst erstellte steife Rohr und die Klammer ① mit der Einheit. Stecken Sie die Wasserleitung in den Wasserstecker, bis sie das weiße Band erreicht. Ziehen Sie die Klemme an, bis der Kopf der Schraube weniger als 4 mm vom Schlauch entfernt ist.
- Wickeln Sie den Ablaufschlauch mit der Dichtungsauflage ⑨ auf die Klemme.
- Isolieren Sie den Ablaufschlauch im Raum.

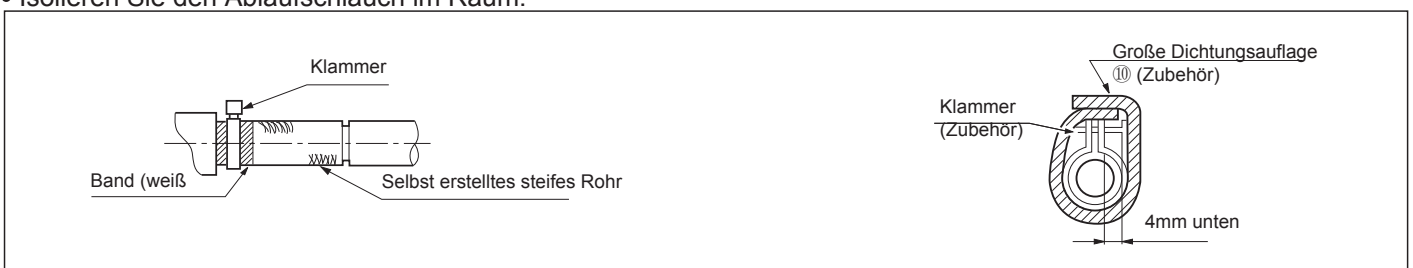

Installationsverfahren

<Vorsichtsmaßnahmen für das Ablasswasser-Heberohr>

Die Installationshöhe muss weniger als 280 mm betragen.
Es sollte einen rechten Winkel mit der Einheit geben, 300 mm von der Einheit.

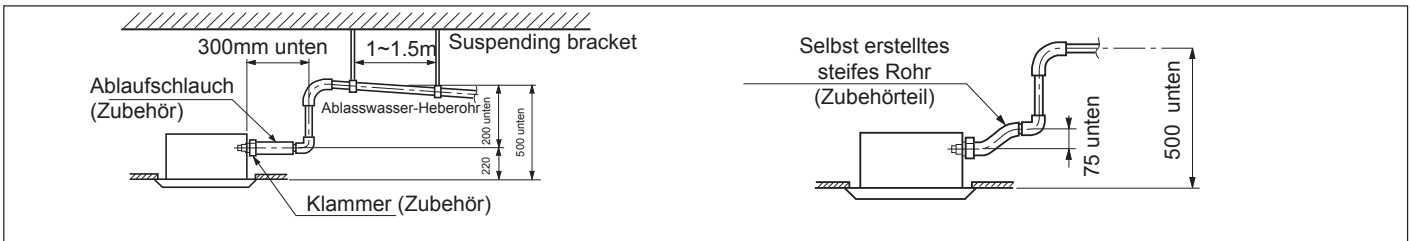

Hinweis:

Die Neigung des Wasserablassschlauchs () muss innerhalb von 75 mm liegen. wenden Sie nicht zu viel Kraft darauf an.

Wenn mehrere Wasserschläuche miteinander verbunden sind, gehen Sie wie folgt vor

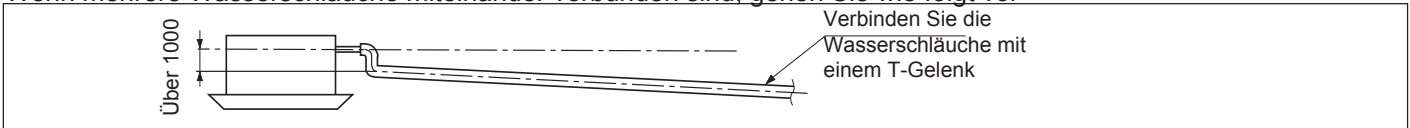

Die Spezifikationen der Wasserschläuche müssen den Anforderungen für das laufende Gerät entsprechen.

(2) Prüfen Sie, ob der Wasserablauf nach der Installation reibungslos verläuft.

- Prüfen Sie mit der Nivellier Vorrichtung, ob das Innengerät horizontal ausgerichtet ist, oder prüfen Sie, ob das Polyäthylenrohr mit Wasser gefüllt ist, und überprüfen Sie, ob die Abmessungen der Deckenöffnung korrekt sind. Nehmen Sie die Fühlhebelsmessuhr ab, bevor Sie das Ornament-Panel installieren.
- Befestigen Sie die Schrauben, damit der Höhenunterschied zwischen den beiden Seiten des Innengeräts weniger als 5 mm beträgt.
- Fixieren Sie sie zuerst mit Schrauben temporär.
- Befestigen Sie die zwei temporären Befestigungsschrauben und zwei weitere, und ziehen Sie die vier Schrauben an.
- Schließen Sie die Drähte des Synchronmotors an.
- Schließen Sie den Signaldraht an.
- Wenn die Fernbedienung nicht reagiert, überprüfen Sie, ob die Verdrahtung korrekt ist. Starten Sie die Fernbedienung 10 Sekunden nach dem Abschalten der Stromversorgung neu.

<Grenzen der Montage der Schalttafel>

- Installieren Sie die Schalttafel in der in der Abbildung gezeigten Richtung. Die falsche Richtung führt zu Wasserleckagen, während Schaukeln und Signalempfang angezeigt werden, die nicht angeschlossen werden können.
- Füllen Sie durch den Luftauslass oder das Kontrollloch 1200ccd Wasser ein, um den Wasserablauf zu sehen.

Nach der Verdrahtung

- Wasserablauf im Kühlbetrieb prüfen.

Wenn die Verdrahtung nicht abgeschlossen ist

- Nehmen Sie die Abdeckung des Steuerkastens ab, schließen Sie die PH-Stromversorgung an die Klemmen 1 und 2 der Klemmenleiste an, verwenden Sie die Fernbedienung, um das Gerät zu bedienen.
- Beachten Sie, dass bei diesem Vorgang der Lüfter läuft.

Unterbrechen Sie nach Bestätigung eines reibungslosen Wasserablaufs die Stromzufuhr.

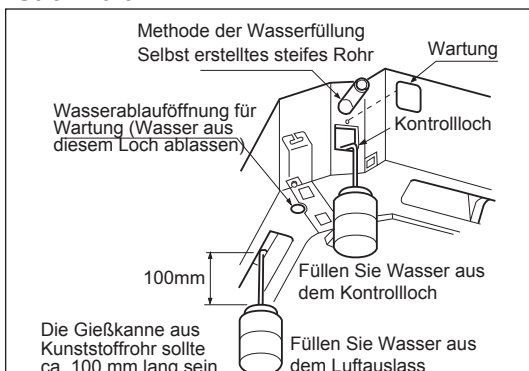
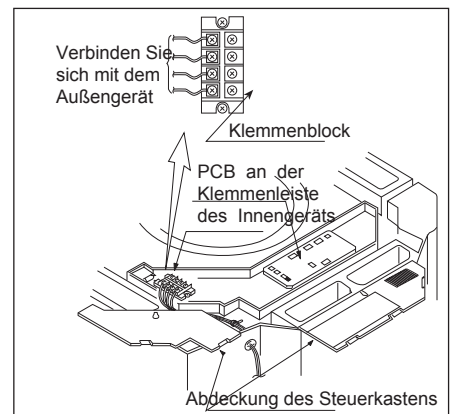
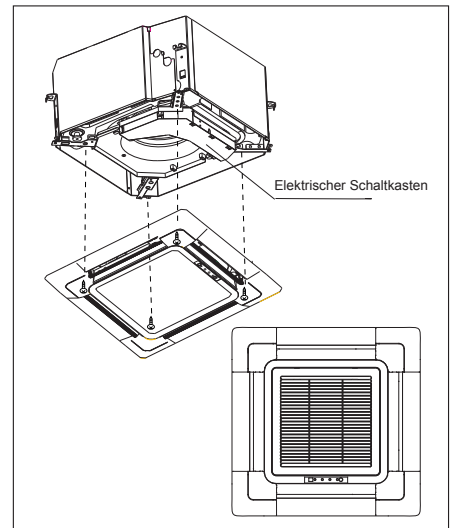

AB25S2SC1FA
AB35S2SC1FA
AB50S2SC1FA
AB25S2SC2FA
AB35S2SC2FA
AB50S2SC2FA
AB50S2SF1FA
AB71S2SG1FA

Klemmenleiste des Innengeräts

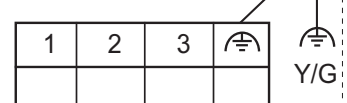

Klemmenleiste des Außengeräts

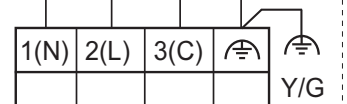

Installationsverfahren

7 VERDRAHTUNG

- Alle mitgelieferten Materialien der Teile und Verdrahtung müssen den örtlichen Vorschriften und Bestimmungen entsprechen.
- Verwenden Sie nur den Kupferdraht.
- Beachten Sie bei der Verdrahtung auch den Verdrahtungsplan.
- Alle Verdrahtungsarbeiten müssen von Elektrofachkräften ausgeführt werden.
- Es muss ein Schutzschalter installiert werden, der die Stromversorgung aller Systeme unterbrechen kann.
- Die Spezifikationen der Kabel, des Schutzschalters, der Schalter und der Verdrahtung usw. finden Sie im Installationshandbuch des Außengeräts.
- Anschließen des Geräts
Nehmen Sie die Abdeckung des Schaltkastens (1) ab, ziehen Sie die Drähte in den Gummischlauch A und ziehen Sie die Klemme A nach ordnungsgemäßer Verkabelung mit den anderen Drähten fest. Schließen Sie die Drähte des richtigen Pols an die Klemmenleiste an. Wickeln Sie die Dichtung (2) um Drähte. (Stellen Sie sicher, dass Sie das tun, andernfalls kann Tau auftreten).
- Nach dem Anschließen ersetzen Sie die Abdeckung des Steuerkastens (1) und (2).

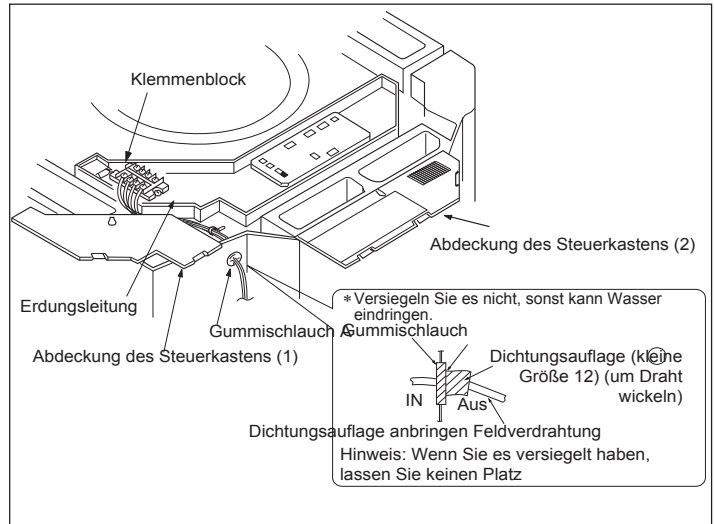

⚠ WARNUNG:

Beachten Sie beim Anschließen der Klemmenleiste der Stromversorgung das Folgende:
Schließen Sie keine Kabel mit unterschiedlichen Spezifikationen an dieselbe Klemmenleiste an. (Loses Kabel kann zur Überhitzung des Stromkreises führen.)
Verbinden Sie die Kabel mit den gleichen Spezifikationen, wie in der rechten Abb. gezeigt

Verbinden Sie die Kabel mit den gleichen Spezifikationen an zwei Seiten.

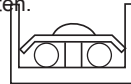

Verbinden Sie keine Kabel mit den gleichen Spezifikationen an einer Seite.

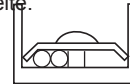

Verbinden Sie keine Kabel mit unterschiedlichen Spezifikationen.



8 VERDRAHTUNGSBEISPIEL

Bezüglich der Schaltung des Außengeräts siehe die Installationsanleitung des Außengeräts.
Hinweis: Alle elektrischen Leitungen haben ihre eigenen Pole, die Pole müssen mit denen an der Klemmenleiste übereinstimmen.

Achten Sie besonders auf Folgendes und prüfen Sie nach der Installation

Artikel zum geprüften	Eine falsche Installation kann dazu führen	Prüfen
Ist das Innengerät fest installiert?	Das Gerät kann herunterfallen, Vibrationen oder Geräusche verursachen.	
Wurde die Gasleckage überprüft?	Dies kann zu Gasmangel führen.	
Ist das Gerät richtig isoliert?	Es kann Tau oder Wassertropfen auftreten.	
Ist die Wasserableitung reibungslos?	Es kann Tau oder Wassertropfen auftreten.	
Entspricht die Netzspannung den Angaben auf dem Typenschild?	Es können Probleme auftreten oder Teile verbrannt werden.	
Sind Verdrahtung und Verrohrung richtig angeordnet?	Es können Probleme auftreten oder Teile verbrannt werden.	
Ist das Gerät sicher geerdet?	Es besteht die Gefahr eines elektrischen Schlags.	
Ist die Drahtgröße korrekt?	Es können Probleme auftreten oder Teile verbrannt werden.	
Befinden sich am Lufteinlass- und Auslassgitter des Innen- und Außengeräts Hindernisse?	Dies kann zu einer unzureichenden Kühlung führen.	
Werden die Aufzeichnungen über die Leitungslänge und die Füllmenge des Kühlmittels gemacht?	Es ist schwierig, die Kühlmittelfüllmenge zu steuern.	

Achtung: Stellen Sie nach Abschluss der Installation sicher, dass kein Kältemittel austritt.



Haier

Adresse: Haier Industrial Park, Qianwangang Road, Eco-Tech Development Zone, Qingdao 266555, Shandong, P.R.C.

Contacts: TEL +86-532-88936943; FAX +86-532-8893999

Website: www.haier.com

AR CONDICIONADO DO TIPO CASSETE MANUAL DE OPERAÇÃO E MANUAL DE INSTALAÇÃO



AB25S2SC1FA
AB35S2SC1FA
AB50S2SC1FA



AB50S2SF1FA
AB71S2SG1FA



AB25S2SC2FA
AB35S2SC2FA
AB50S2SC2FA



Índice

Cuidado

Cuidado	4
Precauções de segurança	10
Manual de Operação de Controlador Remoto	11
Solução de problemas	13
O Cliente Precisa de Saber	15
Manutenção	15
Procedimentos de Instalação	17

- Este produto deve ser instalado ou servido apenas por pessoal qualificado
Por favor, leia este manual cuidadosamente antes da instalação. Este aparelho é enchido com R32.
Guarde este manual para referência futura.
Instruções originais

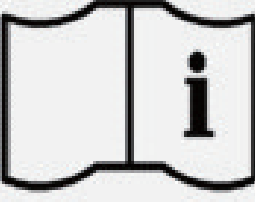

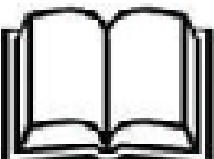
	<p>Leia as precauções neste manual cuidadosamente antes de operar a unidade.</p>		<p>Este aparelho é enchido com R32.</p>
	<p>Indicador de serviço; Leia o manual técnico</p>		<p>Leia o manual de operador</p>

Mantenha este manual onde seja fácil de o utilizador o encontrar

AVISO

- Não use maneiras para acelerar o processo de descongelamento ou para limpar, para além daquelas recomendadas pelo fabricante.
- O aparelho deve ser armazenado numa sala sem fontes de ignição a operar continuamente (por exemplo: chamas, aparelhos com gás em operação ou aquecedores eléctricos em operação).
- Não perfure nem queime.
- Saiba que os refrigerantes podem não conter odor.
- Se o cordão de fornecimento estiver danificado, deve ser substituído pelo fabricante, o agente de serviço ou pessoas qualificadas semelhantes de forma a evitar perigos.
- Este aparelho pode ser usado por crianças com idade igual ou inferior a 8 anos e por pessoas com capacidades físicas, sensoriais ou mentais reduzidas ou falta de experiência e conhecimento se forem supervisionadas ou tiverem recebido instruções relativas ao uso do aparelho de uma forma segura e perceberem os perigos envolvidos. As crianças não devem brincar com o aparelho. A limpeza e a manutenção do utilizador não devem ser feitas por crianças sem supervisão.
- O método de cablagem deve ser em conformidade com o padrão de cablagem local.
- Todos os cabos devem ter o certificado de autenticação europeia. Durante a instalação, se os cabos conectores quebrarem, deve ser assegurado que o cabo de terra é o último a ser quebrado. O interruptor à prova de explosão do ar condicionado deve ter um interruptor de todos os pólos. A distância entre os dois contactos não deve ser inferior a 3mm. Este tipo de maneiras para desconexão devem ser incorporadas na cablagem.
- Assegure-se que a instalação é feita de acordo com a regulamentação de cablagem local e por um profissional qualificado.
- Assegure-se que a ligação à terra é correcta e confiável. Um interruptor à prova de explosão de vazamento deve ser instalado.
- Não use um refrigerante que não seja o indicado na unidade exterior (R32) quando instalar, deslocar ou reparar. Usar outros refrigerantes poderá causar problemas ou danos na unidade e ferimentos pessoais.
- A instalação e manutenção deste produto devem ser conduzidas por profissionais qualificados, que foram treinados e certificados por organizações de formação nacional acreditadas para ensinar os padrões e competências nacionais relevantes que poderão ser definidos na legislação.
- Conectores mecânicos usados anteriormente devem estar em conformidade com ISO 14903. Quando os conectores mecânicos forem reutilizados no interior, as partes de selagem devem ser renovadas. Quando as juntas diagonais forem reutilizadas no interior, a parte diagonal deve ser novamente fabricada.
- Este aparelho destina-se a ser usado por especialistas ou utilizadores treinados em lojas, em indústrias leves e em quintas, ou para uso comercial por leigos.
- Desligue o aparelho da sua fonte de alimentação durante a manutenção e quando substituir peças.

⚠ AVISO

- Uma conexão mecânica, soldada ou brasada deve ser feita antes da abertura das válvulas para permitir que o refrigerante flua entre as partes do sistema de refrigeração. Uma válvula de vácuo deve ser fornecida para evacuar o tubo interconector e/ou qualquer parte do sistema de refrigeração não carregada.
- A pressão de funcionamento máxima é 4.3MPa.
- A pressão de funcionamento máxima deve ser considerada ao conectar a unidade exterior à unidade interior.
- O refrigerante adequado para a unidade interior é R32 ou R410A. A unidade interior deve apenas ser conectada à unidade exterior adequada ao mesmo refrigerante.
- A unidade é um ar condicionado de unidade parcial, em conformidade com os requisitos de unidade parcial do Padrão Internacional, e deve apenas ser conectado a outras unidades que tenham sido confirmadas como estão em conformidade com os requisitos de unidade parcial correspondente do Padrão Internacional.
- O nível de pressão de som ponderado em A é inferior a 70 dB.
- A quantidade de carregamento de refrigerante máxima (kg) e a área de piso mínima (m²) da sala na qual a unidade interior é instalada estão especificados na tabela na página 10.
- O trabalho de tubação deve ser protegido de danos físicos e, em caso de refrigerantes inflamáveis, não deve ser instalado num local não ventilado, se o espaço for mais pequeno do que o especificado na tabela na página 10.
- A instalação de tubação deve ser mantida no mínimo.
- A conformidade com a regulamentação de gás nacional deve ser observada.
- As conexões mecânicas devem ser acessíveis para propósitos de manutenção.
- O manuseamento, instalação, limpeza, manutenção e eliminação do refrigerante deve ser conduzido estritamente conforme as especificações nas páginas seguintes.
- Aviso: Mantenha quaisquer aberturas de ventilação necessárias limpas de obstruções.
- Notificação: A manutenção deve ser feita apenas como recomendado nas instruções deste manual.

CONFORMIDADE DE REGULAMENTAÇÕES EUROPEIAS PARA OS MODELOS

CE

Todos os produtos estão em conformidade com as seguintes provisões europeias:

- Directiva de Baixa voltagem
- Compatibilidade Electromagnética

ROHS

Os produtos satisfazem os requisitos da directiva 2011/65/EU do Parlamento Europeu e do Conselho para a Restrição do Uso de Certas Substâncias Perigosas em Equipamentos Eléctricos e Electrónicos (EU, Directiva ROHS)

WEEE

De acordo com a directiva 2012/19/EU do Parlamento Europeu, informamos conjuntamente os consumidores sobre os requisitos de eliminação dos produtos eléctricos e electrónicos.

REQUISITOS DE ELIMINAÇÃO:



O seu produto de ar condicionado está marcado com este símbolo. Isto significa que os produtos eléctricos e electrónicos não devem ser misturados com os desperdícios domésticos não separados.

Não tente desmontar o sistema por si próprio: a desmontagem do sistema de ar condicionado, tratamento do refrigerante, do óleo e de outras partes deve ser feita por um instalador qualificado de acordo com a legislação relevante local e nacional. O ar condicionado deve ser tratado numa instalação especializada de tratamento para reutilização, reciclagem e recuperação. Ao assegurar que o produto é eliminado correctamente, estará a ajudar a prevenir potenciais consequências negativas para o ambiente e para a saúde humana. Por favor, contacte o instalador ou autoridade local para mais informações. A bateria deve ser removida do controlador remoto e eliminada separadamente de acordo com a legislação relevante local e nacional.

INFORMAÇÃO IMPORTANTE RELATIVA AO REFRIGERANTE USADO

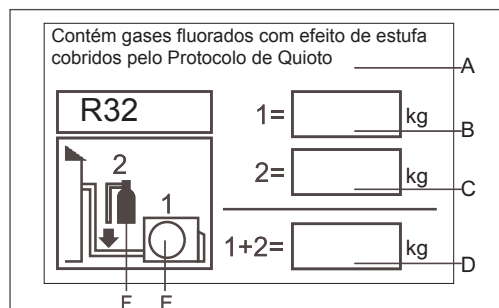

Este produto contém gases fluorados com efeito de estufa cobridos pelo Protocolo de Quioto. Não liberte gases para a atmosfera.

Tipo de refrigerante: R32

GWP: 675

GWP=global warming potential (potencial de aquecimento global)

Por favor, preencha com tinta indelével.

- 1 o carregamento de refrigerante de fábrica do produto
- 2 a quantidade adicional de refrigerante carregado no local e
- 1+2 carregamento do refrigerante total na etiqueta de carregamento do refrigerante fornecido com o produto.

A etiqueta preenchida deve ser fixada na proximidade da porta de carregamento do produto (por exemplo, na parede interior da tampa de valor de paragem).

A contém gases fluorados com efeito de estufa cobridos pelo Protocolo de Quioto

B carregamento de refrigerante de fábrica do produto: ver placa com nome de unidade

C quantidade adicional de refrigerante carregado no local

D carregamento de refrigerante total E unidade exterior

F cilindro de refrigerante e colector para carregamento

⚠ AVISO

Se o cordão de fornecimento estiver danificado, deve ser substituído pelo fabricante, o agente de serviço ou pessoas qualificadas semelhantes de forma a evitar perigos.

Este aparelho não se destina a ser usado por pessoas (incluindo crianças) com capacidades físicas, sensoriais ou mentais reduzidas, ou com falta de experiência e conhecimento, excepto se tenham supervisão ou tenham recebido instruções relativas ao uso do aparelho por uma pessoa responsável pela sua segurança.

As crianças devem ser supervisionadas para assegurar que não brincam com o aparelho.

Este aparelho pode ser usado por crianças com idade igual ou inferior a 8 anos e por pessoas com capacidades físicas, sensoriais ou mentais reduzidas ou falta de experiência e conhecimento se forem supervisionadas ou tiverem recebido instruções relativas ao uso do aparelho de uma forma segura e perceberem os perigos envolvidos. As crianças não devem brincar com o aparelho. A limpeza e a manutenção do utilizador não devem ser feitas por crianças sem supervisão.

O aparelho não se destina a ser operado através de um sistema de controlo remoto separado ou temporizador externo. Mantenha o aparelho e o seu cordão fora do alcance de crianças com menos de 8 anos.

Cuidado

Eliminação do ar condicionado antigo

Antes da eliminação do ar condicionado antigo que já não utiliza, por favor, assegure-se que é inoperacional e seguro. Desligue o ar condicionado de forma a evitar o risco de aprisionamento de crianças.

Deve ser notado que o sistema de ar condicionado contém refrigerantes, que requerem uma eliminação de resíduos especializada. Os materiais valiosos contidos no ar condicionado podem ser reciclados. Contacte o seu centro de eliminação local para informação sobre a eliminação apropriada de um ar condicionado antigo e contacto as suas autoridades locais ou o seu vendedor se tiver alguma questão. Por favor, assegure-se que a tubação do seu ar condicionado não é danificada antes de ser recolhida pelo respectivo centro de eliminação de resíduos e contribua para a consciência ambiental insistindo num método de eliminação apropriada e antipolvente.

Eliminação da embalagem do seu novo ar condicionado

Todos os materiais de embalagem usados na embalagem do seu novo ar condicionado poderão ser eliminados sem perigos para o ambiente.

A caixa de cartão poderá ser dobrada ou cortada em pequenas partes e dada aos serviços de eliminação de papel residual. O saco envolvente é feito de polietileno e de blocos de espuma polietileno contendo hidrocarbono fluoro cloreto.

Todos estes materiais preciosos poderão ser levados para um centro de recolha de resíduos e usados de novo depois da reciclagem adequada.

Consulte as autoridades locais para obter o nome e morada dos centros de recolha de materiais residuais e serviços de eliminação de papel residual mais perto da sua casa.

Instruções de Segurança e Avisos

Antes de ligar o ar condicionado, leia a informação dada no Guia de Utilizador cuidadosamente. O Guia de Utilizador contém observações muito importantes em relação à montagem, operação e manutenção do ar condicionado.

O fabricante não aceita a responsabilidade de quaisquer danos que poderão ser causados pelo não respeito das seguintes instruções.

- Ares condicionados danificados não são para ser postos em funcionamento. Em caso de dúvida, consulte o seu fornecedor.
- O uso do ar condicionado é para ser feito em conformidade estrita com as respectivas instruções definidas no Guia de Utilizador.
- A instalação deve ser feita por profissionais. Não instale a unidade por si próprio.
- Para propósitos de segurança, o ar condicionado deve ser ligado à terra apropriadamente de acordo com as especificações.
- Lembre-se sempre de desligar o ar condicionado antes de abrir a grelha de entrada. Agarre sempre a tomada firmemente e puxe-a direita da saída.
- Todas as reparações devem ser feitas por electricistas qualificados. Reparções inadequadas poderão resultar numa enorme fonte de perigo para o utilizador do ar condicionado.
- Não danifique quaisquer partes do ar condicionado que tenham refrigerante com perfurações nos tubos do ar condicionado com itens afiados e pontiagudos,

esmagamento ou entrelaçamento de quaisquer tubos, ou raspagem do revestimento das superfícies. Se o refrigerante jorrar e entrar nos olhos, poderá resultar em ferimentos sérios nos olhos.

- Não obstrua nem cubra a grelha de ventilação do ar condicionado. Não ponha os dedos ou outras coisas na entrada/saída nas persianas.
- Não permita às crianças brincar com o ar condicionado. Em nenhum caso deve permitir às crianças sentarem-se na unidade exterior. Quando a unidade interior estiver ligada, o PCB irá testar se o motor de balanço está bem e depois o motor de ventilação irá ser ligado. Por isso, tem de esperar uns segundos.
- No modo de arrefecimento, as abas irão balançar automaticamente para uma posição fixa para anti-condensação.
- Este aparelho não se destina a ser usado por pessoas (incluindo crianças) com capacidades físicas, sensoriais ou mentais reduzidas, ou com falta de experiência e conhecimento, excepto se tenham supervisão ou tenham recebido instruções relativas ao uso do aparelho por uma pessoa responsável pela sua segurança.
- As crianças devem ser supervisionadas para assegurar que não brincam com o aparelho.

Especificações

O circuito de refrigeração deve ser à prova de vazamento.

Para todos os modelos neste manual, o método de conexão de desconexão de todos os pólos deve ser aplicado na fonte de alimentação.

Este tipo de maneiras para desconexão devem ser incorporadas na cablagem fixada.

Arrefecimento	Temperatura interior	máximo DB/WB mínimo DB/WB	32/23°C 18/14°C
	Temperatura exterior	máximo DB/WB mínimo DB/WB	46/26°C 10/6°C
Aquecimento	Temperatura interior	máximo DB/WB mínimo DB/WB	27°C 15°C
	Temperatura exterior	máximo DB/WB mínimo DB/WB	24/18°C -15°C

Se o cordão de alimentação for danificado, deve ser substituído pelo fabricante ou o seu agente de serviço ou uma pessoa qualificada similar.

Se um fusível no quadro PC estiver partido, por favor, substitua-o com o tipo de T 3. 5A /250VAC.

O método de cablagem deve ser em conformidade com o padrão de cablagem local.

As pilhas residuais devem ser eliminadas apropriadamente.

A altura de instalação da unidade interior é de pelo menos 2.5m.

O disjuntor de ar e o interruptor de energia devem ser instalados num local conveniente para o utilizador.

A especificação do cabo de alimentação é H05RN-F3G 4.0mm².

A especificação do cabo entre a unidade interior e a unidade exterior é H05RN-F4G 2.5mm².

Cuidado

- A instalação de tubação deve ser mantida no mínimo.
- A tubação deve ser protegida de danos físicos e não deve ser instalada num espaço não ventilado, se o espaço for inferior a um mínimo (2 m²).
 - A conformidade com a regulamentação de gás nacional deve ser observada.
 - As conexões mecânicas devem ser acessíveis para propósitos de manutenção.
- Área de chão mínima da sala: 2 m².
 - Área de chão mínima da sala: 2 m².
 - Quantidade máxima de carregamento de refrigerante: 1,7 kg.
 - Informação para manusear, instalar, limpar, manter e eliminação do refrigerante.
 - Aviso: Mantenha quaisquer aberturas de ventilação necessárias limpas de obstruções.

Áreas não ventiladas

- Aviso: O aparelho deve ser armazenado numa área bem ventilada onde o tamanho da sala corresponde à área de sala especificada.
- Aviso: O aparelho deve ser armazenado numa sala sem chamas abertas em operação continuada (por exemplo, um aparelho com gás) e fontes de ignição (por exemplo, um aquecedor eléctrico em funcionamento).

Qualificação dos trabalhadores

- Informação específica sobre a qualificação requisitada para o pessoal de trabalho para a manutenção e reparação.
- Aviso: Todos os procedimentos de trabalho que afectam a segurança devem ser só conduzidos por pessoas competentes.
 - breaking into the refrigerating circuit.
 - opening of sealed components
 - opening of ventilated enclosures.

Informação para manutenção

- Antes de começar o trabalho nos sistemas, são necessárias verificações de segurança para assegurar que o risco de ignição é minimizado.
- O trabalho deve ser conduzido sob procedimentos controlados para minimizar o risco de gás ou vapor inflamável estar presente quando o trabalho foi feito.
- Trabalho em espaços confinados deve ser evitado. A área em volta do espaço de trabalho deve ser dividida. Assegure-se que as condições dentro da área são seguras com o controlo de material inflamável.

Verificação de presença de refrigerante

- A área deve ser verificada com um detector apropriado de refrigerante antes e durante o trabalho. O equipamento de detecção de vazamento deve ser adequado para uso com todos os refrigerantes aplicáveis, ou seja, não ignoscível, selado adequadamente e seguro intrinsecamente.

Presença de extintor de fogo

- Se qualquer trabalho com calor for efectuado, deve estar disponível para uso o equipamento apropriado de extinção de fogo. Tenha um extintor de fogo CO₂ ou de pó adjacente à área de carregamento.

Sem fontes de ignição

- Todas as fontes de ignição possíveis, incluindo fumo de cigarros, devem ser mantidas suficientemente longe do local de instalação, reparação, remoção e eliminação. Antes de realizar o trabalho, a área em volta do equipamento deve ser observada para assegurar que não há perigosos inflamáveis ou risco de ignição. Sinais de "Não Fumar" devem ser mostrados.

Área ventilada

- Assegure-se que a área é no exterior ou que é adequadamente ventilada antes de invadir o sistema ou conduzir qualquer trabalho com calor. Um grau de ventilação deve ser continuado durante o período do trabalho. A ventilação deve dispersar de forma segura qualquer refrigerante libertado e, preferencialmente, expulsá-lo externamente para a atmosfera.

Verificações ao equipamento de refrigeração

- Os componentes eléctricos a serem carregados devem ser adequados ao propósito e especificação correcta. O guia de serviço e manutenção do fabricante deve ser seguido em todos os momentos. Em caso de dúvida, consulte o departamento técnico do fabricante para assistência.

As seguintes verificações devem ser feitas à instalação:

- O tamanho de carregamento é de acordo com o tamanho da sala onde as partes com refrigerante são instaladas;
 - A maquinaria e saídas de ventilação estão a funcionar adequadamente e não estão obstruídas.
 - Se um circuito de refrigerante indirecto está a ser usado, o circuito secundário deve ser verificado para ver se há presença de refrigerante;
 - A marcação do equipamento continua a ser visível e legível. As marcações e sinais que estão ilegíveis devem ser corrigidos;
 - A tubação de refrigeração ou os componentes são instalados numa posição em que é improvável serem expostos a substâncias que possam corroer os componentes com refrigerante, a não ser que os componentes sejam construídos com materiais inerentemente resistentes à corrosão e adequados a serem protegidos contra serem corroídos.

Cuidado

Verificações aos aparelhos eléctricos

- A reparação e manutenção a componentes eléctricos deve incluir as verificações de segurança iniciais e os procedimentos de inspecção de componentes. Se existir uma falha que pode comprometer a segurança, então nenhuma alimentação eléctrica deve ser conectado ao circuito até a falha ser tratada satisfatoriamente. Se a falha não pode ser corrigida imediatamente mas for necessário continuar a operação, uma solução temporária adequada deve ser usada. Isto deve ser reportado ao proprietário do equipamento para que todas as partes estejam avisadas.

- Verificações de segurança inicial incluem:
 - que os capacitores estão descarregados: isto deve ser feito de forma segura para evitar possíveis ignições;
 - que nenhum componente eléctrico vivo e cablagem estão expostos aquando o carregamento, recuperação ou purificação do sistema;
 - que há continuidade da ligação à terra.

Reparações para os componentes selados

- Durante as reparações para os componentes selados, todos os aparelhos eléctricos devem ser desconectados antes da remoção de quaisquer tampas de selagem, entre outros. É absolutamente necessário ter uma alimentação eléctrica para o equipamento durante a manutenção, e, depois, uma forma de operação permanente para a detecção de vazamento deve ser colocada no ponto mais crítico para avisar de potenciais situações perigosas.

- Assegure-se que, ao trabalhar em componentes eléctricos, que o invólucro não é alterado até um nível que a protecção seja afectada, incluindo danos nos cabos, excessivo número de conexões, terminais não feitos com base nas especificações originais, danos na selagem, encaixes incorrectos de buçins, entre outros.

- Assegure-se que o aparelho é montado de forma segura.
- - Assegure-se que a selagem ou os materiais de selagem não foram degradados até um ponto em que não podem servir mais os seus propósitos de prevenir a entrada de atmosferas inflamáveis. As partes de substituição devem ser de acordo com o fabricante especificações.

Reparação de componentes intrinsecamente seguros

- Não aplique nenhuma carga indutiva ou capacitiva permanentemente no circuito sem assegurar que isto não irá exceder a voltagem permitida e a corrente permitida para o equipamento em uso.

- Os componentes intrinsecamente seguros são os únicos tipos que podem ser trabalhados enquanto na presença de uma atmosfera inflamável.

- Substitua os componentes apenas com partes especificadas pelo fabricante. Outras partes poderão resultar na ignição do refrigerante na atmosfera de um vazamento.

Cablagem

- Verifique que a cablagem não é sujeita a desgaste, corrosão, pressão excessiva, vibração, bordas afiadas ou outros efeitos ambientais adversos. A verificação deve também ter em conta os efeitos de envelhecimento e vibração contínua das fontes como compressores ou ventoinhas.

Detecção de refrigerantes inflamáveis

Remoção e evacuação

- O carregamento de refrigerante deve ser recuperado nos cilindros de recuperação correctos e o sistema deve ser "limpo" com OFN para assegurar a segurança da unidade. Este processo poderá ter de ser repetido várias vezes.

- O oxigénio ou ar comprimido não deve ser usado por sistemas de refrigerantes purificados.

- A limpeza deve ser feita quebrar o vácuo no sistema com OFN e continuar a encher até a pressão de trabalho ser atingida, depois ventilar na atmosfera e, finalmente, puxar para vácuo. Este processo deve ser repetido até o sistema não ter mais refrigerante. Quando o carregamento final OFN é usado, o sistema deve ser ventilado para voltar à pressão atmosférica para permitir que o trabalho seja conduzido.

- A bomba de vácuo não está próxima de nenhuma fonte de ignição e há ventilação disponível.

Procedimentos de carregamento

- Assegure-se que a contaminação de diferentes refrigerantes não ocorre quando usar o equipamento de carregamento. As manguerias e linhas devem ser tão curtas quanto possível para minimizar a quantidade de refrigerante contida nelas.

- Os cilindros devem ser mantidos verticais.
- Assegure que o sistema de refrigeração é ligado à terra antes de o carregar com refrigerante.
- Ponha etiquetas no sistema quando o carregamento estiver completo (se ainda não tiver).
- Cuidados extremos devem ser tidos para não encher demasiado o sistema de refrigeração.
- Antes de recarregar o sistema, este deve ser testado na pressão com o gás de purificação apropriado. O sistema deve ser testado nos vazamentos na conclusão do carregamento mas antes do comissionamento. Um teste de vazamento seguinte deve ser feito antes de sair do local.

Desmantelamento

- Antes de conduzir este procedimento, é essencial que um técnico esteja completamente familiar com o equipamento e com todos os seus detalhes

- Antes de conduzir a tarefa, uma amostra de óleo e refrigerante devem ser levados para análise em caso de haver este requisito antes da reutilização do refrigerante recuperado.

- Deve haver alimentação de energia disponível antes da tarefa ser iniciada.

Cuidado

- Tornar-se familiar com o equipamento e seu funcionamento.
- Isolar o sistema electricamente.
- Antes de tentar o procedimento, assegure-se do seguinte:
 - equipamento de manuseamento mecânico está disponível, se necessário, para manusear os cilindros de refrigerante;
 - Todo o equipamento de protecção pessoal está disponível e a ser usado correctamente;
 - o processo de recuperação é supervisionado em todos os tempos por uma pessoa competente;
 - o equipamento recuperado e cilindros estão em conformidade com os padrões apropriados.
- Esvazie o sistema de refrigeração, se possível.
- Se não for possível usar um vácuo, faça um colector para que o refrigerante possa ser removido de várias partes do sistema.
- Assegure-se que o cilindro está situado nas balanças antes de fazer a recuperação.
- Inicie a máquina de recuperação e opere de acordo com as instruções do fabricante.
- Não encha demasiado os cilindros. (Não mais do que 80% do carregamento de líquido em volume).
- Não exceda o máximo de pressão de trabalho do cilindro, mesmo se só temporariamente.
- Quando os cilindros tiverem sido enchidos correctamente e o processo concluído, assegure-se que os cilindros e o equipamento é removido do local de imediato e todas as válvulas de isolamento no equipamento estão fechadas.
- O refrigerante recuperado não deve ser carregado em outro sistema de refrigeração a não ser que tenha sido limpo e verificado.

Etiqueta

- O equipamento deve ter etiquetas dizendo que foi desmantelado e esvaziado de refrigerante. A etiqueta deve ser datada e assinada.
- Assegure-se que há etiquetas no equipamento dizendo que o mesmo contém refrigerante inflamável.

Recuperação

- Quando transferir refrigerante nos cilindros, assegure-se que só os cilindros de recuperação de refrigerante adequados são utilizados.
- Assegure-se que o número correcto de cilindros para segurar o carregamento do sistema total está disponível. Todos os cilindros a serem usados são designados para o refrigerante recuperado e têm etiquetas para o refrigerante (ou seja, cilindros especiais para a recuperação de refrigerante).
- Os cilindros devem ser completos com válvulas de alívio de pressão e válvulas de desligamento associadas numa boa ordem de trabalho.

Cilindros de recuperação vazios são retirados e, se possível, arrefecidos antes da recuperação.

- O equipamento de recuperação deve ser em boa ordem de trabalho com um conjunto de instruções em relação ao equipamento que está disponível e deve ser adequado para a recuperação de todos os refrigerantes apropriados.
- Um conjunto de balanças calibradas deve estar disponível e em boa ordem de trabalho. As manguerias devem estar completas com junções de desconexão anti-vazamento e em boa condição. Antes de usar a máquina de recuperação, verifique se está em ordem de trabalho satisfatória, se tem a manutenção em dia e se todos os componentes eléctricos estão selados para prevenir ignição no caso de libertação de refrigerante.
- O refrigerante recuperado deve ser devolvido ao fornecedor de refrigerante no cilindro de recuperação correcto e uma nota de transferência de resíduos deve ser feita.
- Não misture refrigerantes nas unidades de recuperação e especialmente não nos cilindros.
- Se os compressores ou óleos de compressor são para ser removidos, assegure-se que foram evacuados para um nível aceitável para assegurar que o refrigerante inflamável não se mantém no lubrificante.
- O processo de evacuação deve ser conduzido antes do retorno do compressor para os fornecedores.
- Só pode utilizado calor eléctrico no corpo do compressor para acelerar este processo.

Cuidado

Leia cuidadosamente as seguintes informações de forma a operar o ar condicionado correctamente. Abaixo está a lista de três tipos de Cuidados e Sugestões de Segurança.

- ⚠ **AVISO:** Operações incorrectas poderão resultar em consequências severas como morte ou ferimentos graves.
- ⚠ **CUIDADO:** Operações incorrectas poderão resultar em ferimentos ou danos na máquina; em alguns casos poderão causar consequências graves.
- ⚠ **INSTRUÇÕES:** Estas informações podem assegurar a operação correcta da máquina.







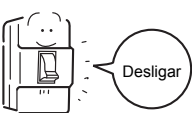

Símbolos usados nas ilustrações

- ⊘ Indica uma acção que deve ser evitada.
- ⚠ Indica instruções importantes que devem ser seguidas.
- ⚡ Indica uma parte de deve ser ligada à terra.
- ⚡ Esteja atento a choques eléctricos (Este símbolo é mostrado na etiqueta da unidade principal).

Depois de ler este manual, dê-o a quem irá usar esta unidade.

O utilizador da unidade deve manter este manual à mão e torná-lo disponível para aqueles que irão fazer reparações e relocações à unidade. Também, torná-lo disponível ao novo utilizador quando este mudar.

Assegure-se que segue os seguintes Cuidados de Segurança importantes.

⚠ AVISO	
<ul style="list-style-type: none">• Se algum fenómeno anormal for encontrado (por exemplo, cheiro a queimado), por favor, desligue a alimentação imediatamente e contacte o vendedor para encontrar o método de manuseamento. Neste caso, continuar a usar o condicionador irá danificar o mesmo e poderá causar choque eléctrico ou incêndio. • Não apanhe vento frio durante muito tempo nem deixe que a temperatura do quarto diminua demasiado. Caso contrário, irá sentir-se mal ou prejudicar a sua saúde. • Ligue ao vendedor para tomar medidas para prevenir que o refrigerante vaze. Se o condicionador for instalado numa sala pequena assegure-se que toma todas as medidas de forma a prevenir um acidente de asfixia mesmo em caso de vazamento de refrigerante.	<ul style="list-style-type: none">• Quando precisar de manutenção e reparação, ligue ao vendedor para tratar do assunto. A manutenção e reparação incorrectas poderão causar vazamento de água, choque eléctrico e incêndio. • Não ponha os dedos ou outras coisas na entrada/saída nas persianas quando o condicionador estiver em operação. Porque a ventoinha a alta velocidade é muito perigosa e pode causar ferimentos. • Por favor, deixe o vendedor ser responsável pela instalação do condicionador. A instalação incorrecta poderá causar vazamento de água, choque eléctrico e incêndio.• Quando o condicionador for desinstalado ou reinstalado, o vendedor deve ser o responsável por estas operações. A instalação incorrecta poderá causar vazamento de água, choque eléctrico e incêndio.
⚠ AVISO	
<ul style="list-style-type: none">• O condicionador não deve ser usado para outros propósitos sem ser condicionamento do ar. Não use o ar condicionado para quaisquer outros propósitos especiais, por exemplo, a conservação e protecção de comida, animais, plantas, aparelhos de precisão, assim como, obras de arte, caso contrário, as qualidades destas coisas podem ser danificadas. • Não desmonte a saída da unidade exterior. A exposição da ventoinha é muito perigosa e pode causar danos a humanos. • Não desmonte a saída da unidade exterior. A exposição da ventoinha é muito perigosa e pode causar danos a humanos. 	<ul style="list-style-type: none">• Quando o ar condicionado é usado ao mesmo tempo que outros radiadores de calor é necessário a substituição frequente da atmosfera da sala. Ventilação insuficiente poderá causar asfixia. • Após um longo tempo de uso do ar condicionado, a sua base deve ser verificada para ver se há quaisquer danos. Se a base danificada não for reparada, a unidade poderá cair e causar acidentes.• Nenhum objecto ou pessoa pode ficar em cima da unidade exterior. A queda de objectos e pessoas poderá causar acidentes.

Cuidado

⚠ AVISO

• Não desmonte a saída da unidade exterior. A exposição da ventoinha é muito perigosa e pode causar danos a humanos.



• Animais de estimação e plantas não devem apanhar corrente de ar directamente. Caso contrário, irão sofrer danos.



• Não opere o ar condicionado com as mãos molhadas. Caso contrário, irá apanhar um choque eléctrico.



• Use apenas fusíveis do tipo correcto. Não use quaisquer cabos ou outros materiais para substituir os fusíveis, caso contrário, poderá causar falhas e incêndios.



• O ar condicionado deve ser limpo apenas depois da alimentação ser desligada para prevenir choques e ferimentos.



• Não limpe o ar condicionado com água. Caso contrário poderá causar choque.



• Após um longo tempo de uso do ar condicionado, a sua base deve ser verificada para ver se há quaisquer danos. Se a base danificada não for reparada, a unidade poderá cair e causar acidentes.



• Nenhum objecto ou pessoa pode ficar em cima da unidade exterior. A queda de objectos e pessoas poderá causar acidentes.



• Não coloque nenhuma unidade queimada na corrente de ar do ar condicionado, pois poderá causar uma combustão incompleta.



• Nenhum fluido spray inflamável deve ser permitido para ser colocado ou usado perto do ar condicionado, caso contrário poderá causar incêndios.



• Quando usar insecticidas de fumigação, não abra o ar condicionado.



Caso contrário, os químicos venenosos poderão ficar no ar condicionado o que irá prejudicar a saúde de pessoas com alergias químicas.

⚠ Instruções:

Por favor, peça ao vendedor ou especialista para instalar e nunca tente por si próprio. Depois da instalação, por favor, assegure-se que segue as seguintes condições.

⚠ AVISO:

Por favor, ligue ao vendedor para instalar o ar condicionado. A instalação incorrecta poderá causar vazamento de água, choque eléctrico e incêndio.

⚠ CUIDADO:

- O ar condicionado não pode ser instalado no ambiente com gás inflamável porque este estando perto do ar condicionado poderão causar incêndios.
- Disjuntor de circuito de vazamento eléctrico instalado. Causa um choque eléctrico facilmente sem disjuntor de circuito.
- Conecte o cabo de terra. O cabo de terra não deve ser conectado com o tubo de gás, tubo de água, pára-raios ou linha de telefone, a ligação à terra incorrecta poderá causar choque eléctrico.



Ligação à terra

- Use o tubo de descarregamento correctamente para assegurar o descarregamento eficiente. O uso do tubo incorrecto poderá causar vazamento de água.

[Localização]

- O ar condicionado deve ser localizado num local bem ventilado e facilmente acessível.
- O ar condicionado não deve ser colocado nos seguintes lugares:
 - (a) Lugares com óleos de máquina ou outros vapores de óleos.
 - (b) Costa marítima com bastante sal no ar.
 - (c) Perto de termas quentes com muitos gases de sulfeto.
 - (d) Áreas com frequente flutuação de voltagem, por exemplo, fábrica, entre outros.
 - (e) Em veículos ou navios.
 - (f) Cozinha com vapor de óleo ou humidade extrema.
 - (g) Perto de máquinas que emitem ondas electro-magnéticas.
 - (h) Locais com vapores ácidos e alcalinos. TV, rádio, aparelhos acústicos, entre outros, estão pelo menos a m longe da unidade interior, cabo de alimentação, cabo conector, tubos, caso contrários as imagens podem ser afectadas e sons criados.

[Cablagem]

O ar condicionado deve estar equipado com um cabo de alimentação especial.

[Som de operação]

Escolha as seguintes localizações:

- (a) É capaz de suportar o peso de ar condicionado, não aumenta o som e vibração de operação.
- (b) O vapor quente da saída da unidade exterior e o ruído de funcionamento não perturba os vizinhos. Não há obstáculos em volta da saída da unidade exterior.

Precauções de segurança

● Precauções de Instalação

AVISO!

- ★ A área da sala em que o ar condicionado com refrigerante R32 for instalada não pode ter uma área inferior ao especificado na tabela abaixo, para evitar potenciais problemas de segurança devido a uma concentração de refrigerante que excede limites dentro da sala causada por vazamento de refrigerante do sistema de refrigeração da unidade interior.
- ★ Quando a boca da tromba das linhas conectores estiver amarrada, não poderá ser usada de novo (a tensão do ar poderá ser afectada).
- ★ Um cabo conector inteiro deve ser usado para as unidades interiores/exteriores como necessário na especificação de operação do processo de instalação e instruções de operação.

Área de Sala Mínima

Tipo	LFL kg/m ³	hv m	Total Massa Carregada/kg Área de Sala Mínima/m ²						
			1.224	1.836	2.448	3.672	4.896	6.12	7.956
R32	0.306	0.6		29	51	116	206	321	543
		1.0		10	19	42	74	116	196
		1.8		3	6	13	23	36	60
		2.2		2	4	9	15	24	40

Manual de Operação de Controlador Remoto

Visão Externa do Controlo Remoto

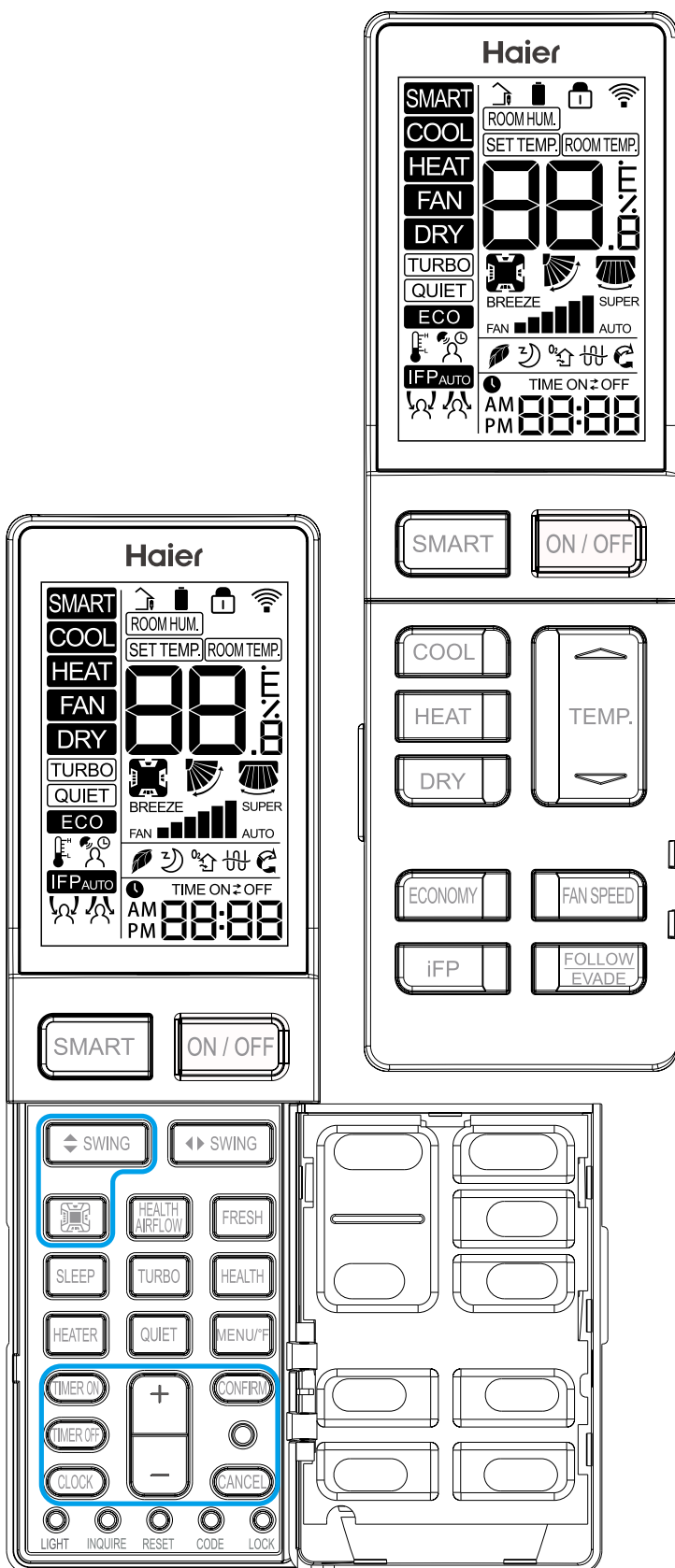

Carregamento da bateria

1. Remova a tampa da bateria;
2. Coloque pilhas AAA (incluídas) de forma a ficarem em linha com "+" e "-";
3. Reponha a tampa

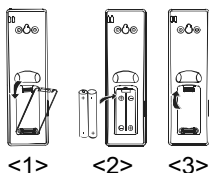

Descrição funcional

1. **Ligar e Mostrar Tudo:** Depois de inserir as pilhas, o ecrã irá mostrar todos os símbolos por 3 segundos. O remoto irá entrar no modo de definição de relógio. Use "+/-" para ajustar o relógio. Clique em "Confirma" quando estiver pronto. Se nenhuma acção for tomada dentro de 10 segundos, o remoto irá sair do modo definido. Veja a secção 22 para as instruções de definição do relógio.

2. **Botão ON/OFF:** Pressione o botão ON/OFF no controlo remoto para iniciar a unidade.

3. Botão SMART:

(1) No modo SMART o ar condicionado irá mudar entre Frio, Calor ou Ventoinha automaticamente para manter a temperatura definida.

(2) Quando a ventoinha estiver definida em AUTO o ar condicionado irá a sua velocidade automaticamente de acordo com a temperatura da sala.

(3) O botão SMART também funciona para ligar e desligar a unidade.

4. Botão FRIJO, Botão CALOR e Botão SECO

(1) No modo FRIJO, a unidade funciona em arrefecimento. Quando a ventoinha estiver definida em AUTO o ar condicionado irá a sua velocidade automaticamente de acordo com a temperatura da sala. FRIJO é mostrado quando a unidade estiver no modo FRIJO.

(2) No modo CALOR, ar quente irá soprar após um curto período de tempo devido à função de prevenção de ar frio. Quando a ventoinha estiver definida em AUTO o ar condicionado irá a sua velocidade automaticamente de acordo com a temperatura da sala. CALOR é mostrado quando a unidade estiver no modo CALOR.

(3) O modo SECO é usado para reduzir a humidade. No modo SECO, quando a temperatura da sala diminuir para baixo da temperatura definida + 2°F, a unidade irá funcionar a uma BAIXA velocidade independentemente das definições da VENTONHA. SECO é mostrado quando a unidade estiver no modo SECO.

Modo	INTELIGENTE	CALOR	FRIJO	SECO	Ventoinha
TEMPERATURA inicial	24°C (75°F)	24°C (75°F)	24°C (75°F)	24°C (75°F)	A temperatura definida não é mostrada.
Modo	INTELIGENTE	CALOR	FRIJO	SECO	Ventoinha
Velocidade de Ventoinha Inicial	AUTO	BAIXO	ALTO	AUTO	BAIXO

5. Botão de VELOCIDADE DE VENTONHA:

Seleção de velocidade da ventoinha

Pressione o botão de VELOCIDADE DE VENTONHA. Por cada pressão, a velocidade da ventoinha muda assim:

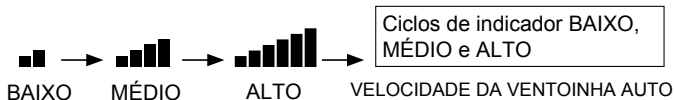

A ventoinha do ar condicionado irá funcionar de acordo com a velocidade de ventoinha mostrada. Quando a ventoinha estiver definida em AUTO o ar condicionado irá a sua velocidade automaticamente de acordo com a temperatura da sala.

6. TEMP. Botões +/-:

Temp+ De cada vez que o botão é pressionado, a definição de temperatura aumenta.

Temp- De cada vez que o botão é pressionado, a definição de temperatura diminui.

A gama de temperaturas de funcionamento é de 60°F até -86°F (16°C até -30°C).

7. Controlo Quadrante

(Disponível para alguns modelos):



Esta definição permite que a corrente de ar vertical seja ajustada individualmente em cada lado da unidade.

(1) Posições definidas inicialmente.

Quadrante	INTELIGENTE	CALOR	FRIJO	SECO	Ventoinha
Seleccionado	Mostrar todos	Mostrar todos	Mostrar todos	Mostrar todos	Mostrar todos
Ângulo SWING Vertical	Posição 3	Posição 5	Posição 3	Posição 3	Posição 3

(2) Pressione o botão de Controlo de Quadrante para seleccionar o quadrante. Cada pressão no botão irá seleccionar como mostrado abaixo:



(3) Quando o quadrante desejada estiver seleccionado use o botão SWING Vertical para definir a direcção da corrente de ar. Veja secção 9.

Manual de Operação de Controlador Remoto

8. Botão SWING Vertical

Ajuste de Direcção da Corrente de Ar

Pressione o botão SWING UP/DOWN para escolher a posição das persianas de corrente de ar verticais.
Mostra a corrente de ar FRIO/SECO



CALOR



9. Botão SWING horizontal

Pressione o botão SWING LEFT/DOWN para escolher a posição das persianas de corrente de ar horizontais.

Mostra a corrente de ar

FRIO/SECO/CALOR:



10. CORRENTE DE AR SAUDÁVEL (Disponível para alguns modelos):

A função de Corrente de Ar Saudável irá agitar o ar na sala.

(1) Pressione o botão "CORRENTE DE AR SAUDÁVEL" para mostrar o ícone no ecrã LCD.

(2) O ícone Quadrante irá fazer o ciclo para cada quadrante.

(3) A definição de swing horizontal é oscilar. Pode ser ajustado com cada pressão no botão SWING horizontal entre pequeno, médio, largo e esquerda para a direita.

(4) Swing vertical não é ajustável.

(5) A definição de velocidade da ventoinha é variável. Pode ser ajustada pressionando o botão de VELOCIDADE DE VENTONHA entre baixo, médio e alto.

REMOVER IMAGENS

11. Modo de Operação de Dormir:

1. Modo de Dormir durante modos FRIO e SECO

Uma hora após o modo de DORMIR começar, a temperatura irá aumentar 2°F acima da temperatura definida, após outra hora, irá aumentar mais 2°F. A unidade irá funcionar por mais seis horas e depois desliga-se. A temperatura final será 4°F mais alta do que a temperatura definida inicialmente. Usar esta funcionalidade irá ajudá-lo a atingir uma eficiência máxima e a obter conforto da sua unidade enquanto dorme.

2. Modo de Dormir durante modo CALOR

Uma hora após o modo de DORMIR começar, a temperatura irá diminuir 4°F acima da temperatura definida, após outra hora, irá aumentar mais 4°F. Após três horas, a temperatura irá aumentar 2°F. A unidade irá funcionar por mais três horas e depois desliga-se. A temperatura final será 6°F mais baixa do que a temperatura definida inicialmente. Usar esta funcionalidade irá ajudá-lo a atingir uma eficiência máxima e a obter conforto da sua unidade enquanto dorme. 3 no modo INTELIGENTE A unidade opera no modo de dormir correspondente adaptado automaticamente ao modo de operação seleccionado.

Nota:

Quando a função de TIMER ON é definida, a função de dormir não pode ser usada. Se a função de dormir foi definida e o utilizador define a função TIMER ON, a função de dormir será cancelada e a unidade irá ficar só com a função de temporizador.

12. SAUDÁVEL:

(1) Durante ligar ou desligar, pressione o botão "SAÚDE" para o ecrã LCD mostrar o ícone e pressione o botão "SAÚDE" de novo para cancelar.

(2) Durante desligar, pressione o botão "SAÚDE" para entrar no modo Ventoinha, começar um vento baixo e a função SAÚDE, mostra o ícone.

(3) Mude entre modos e mantenha a função SAÚDE.

(4) Se a função SAÚDE for definida, desligue e volte a ligar e fica no modo SAÚDE.

(5) A função SAÚDE não está disponível para algumas unidades.

13. ECO:

(1) Pressione o botão ECO e o ecrã irá mostrar **ECO**.

(2) ECO é válido em todos os modos, é memorizado entre os interruptores de todos os modos.

(3) O desligar e ligar da função ECO é memorizado.

(4) A função ECO não está disponível para algumas unidades.

14. Turbo/Silencioso:

A função TURBO é usada para um aquecimento ou arrefecimento rápidos.

Pressione o botão TURBO e o controlo remoto irá mostrar TURBO e mudar a ventoinha para SUPER rápida. Pressione de novo o botão TURBO para cancelar a função.

Pressione o botão SILENCIOSO e o controlo remoto irá mostrar SILENCIOSO e mudar a ventoinha para BRIZA. Pressione de novo o botão SILENCIOSO para cancelar a função.

Nota:

Os modos TURBO/SILENCIOSO estão disponíveis apenas quando a unidade está no modo de arrefecimento ou aquecimento (não nos modos seco e inteligente).

Operar a unidade no modo SILENCIOSO por muito tempo pode causar a temperatura da sala para não chegar à temperatura definida. Se isto ocorrer, cancele o modo SILENCIOSO e defina a velocidade da ventoinha para uma definição mais alta.

15. Requer uma parte de sensor de movimento opcional

(1) Ponto Focal Inteligente (iFP) irá operar a unidade no ponto definido apenas quando a sala estiver ocupada.

16. Evitar/Seguir

Quando o sensor iFP é instalado, a corrente de ar pode ser definida para seguir os ocupantes ou evitá-los.

17. FRESH:

(1) Função FRESH é válida nos estados ON e OFF. Quando o ar condicionado está OFF, pressione o botão "FRESH", irá mostrar o ícone no ecrã LCD para entrar no modo Ventoinha e baixa velocidade.

(2) Depois da função FRESH estar definida, as funções ON e OFF são mantidas.

(3) Depois da função FRESH estar definida, a função de interruptor de modo é mantida.

(4) A função FRESH não está disponível para algumas unidades.

18. Função °C/°F

Pressione "MENU/°F" para alterar entre [Temp.]°F, [Temp.]°C e 10°C/50°F modo de Aquecimento de Temperatura Baixa. O Aquecimento de Temperatura Baixa só está disponível quando é definido para CALOR. Quando define o Aquecimento de Temperatura Baixa, o ponto definido é baixado para uma temperatura mínima para prevenir danos de temperaturas muito frias.

19. AQUECEDOR:

(1) Quando o modo CALOR é seleccionado e  é mostrado no ecrã LCD, pressione o botão "AQUECEDOR" para cancelar e definir a função AQUECEDOR.

(2) O modo Auto não irá começar a função AQUECEDOR automaticamente mas pode definir ou cancelar a mesma.

(3) A função AQUECEDOR não está disponível para algumas unidades.

20. Temporizador:

Operação ON-OFF

1. Inicie a unidade e seleccione o modo de operação desejado.

2. Pressione o botão TIMER OFF para entrar no modo TIMER OFF. O controlo remoto irá começar a piscar "OFF", ajuste o time com o botão "+/-".

3. Quando o temporizador desejado estiver seleccionado para a unidade desligar, pressione o botão CONFIRMAR para confirmar esta definição.

Definição de cancelar TIMER OFF:

Com o TIMER OFF definido, pressione o botão CANCELAR para cancelar o TIMER OFF.

Nota:

Pressionar continuamente o botão "+/-" irá ajustar o tempo rapidamente.

Depois de colocar as pilhas ou haver uma falha de energia, o tempo definido irá precisar de ser redefinido.

De acordo com a sequência de definição de Tempo do TIMER ON e TIMER OFF, pode ser alcançado Start-Stop e Stop-Start.

21. Botão +/-:

"+" De cada vez que o botão é pressionado, o tempo aumenta 1 minuto. "-"

De cada vez que o botão é pressionado, o tempo diminui 1 minuto. Pressionar continuamente o botão "+" ou "-" irá ajustar o tempo rapidamente.

22. Relógio:

Clique no botão "Relógio", "AM" ou "PM" irão piscar quando o remoto estiver no modo de definição de relógio. Use "+/-" para definir o modo, use "+" para o modo clos. Use M para ajustar o relógio e depois pressione "CONFIRM" para sair do modo definido.

23. LUZ:

Liga e desliga o ecrã da unidade.

24. RESTAURAÇÃO:

Se o controlo remoto não estiver a funcionar bem, use uma caneta de ponto ou um objecto similar para depressionar o botão e fazer reset ao mesmo.

25. BLOQUEAR:



Usado para bloquear os botões e o ecrã LCD.

26. CÓDIGO: Função reservada.



27. Função INQUIRE reservada.

Solução de problemas

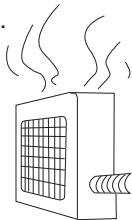
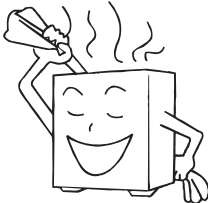
Os seguintes não são mau funcionamento





<p>Ouve-se o som de água a correr.</p> 	<p>Quando o ar condicionado é ligado, quando o compressor é iniciado ou para durante o funcionamento ou quando o ar condicionado para, às vezes faz sons como “Bi- Bi-” ou “Godo-Godo”. É o som do refrigerante a correr e não é mau funcionamento.</p>
<p>Um som de estalo é ouvido.</p>	<p>Isto é causado por expansão de calor ou contracção de plásticos.</p>
<p>Há um odor.</p>	<p>O ar que sopra da unidade interior às vezes tem odor. O odor resulta dos cheiros de mobília, tinta e tabaco absorvidos pela unidade interior.</p>
<p>Durante o funcionamento, fumo branco sai da unidade interior.</p> 	<p>Quando nos modos FRIO e SECO, um vapor fino de água pode ser visto a sair da unidade, isto é fumo condensado porque de repente ar interior frio é soprado para fora.</p>
<p>Muda para o modo VENTOINHA quando está a arrefecer.</p>	<p>Para prevenir geada ser acumulada no conversor de calor da unidade interior, às vezes é necessário mudar automaticamente para o modo VENTOINHA, mas irá retornar ao modo de arrefecimento rapidamente.</p>
<p>O ar condicionado não pode reiniciar logo após parar. O ar condicionado não liga?</p> 	<p>Isto é devido à função de auto protecção do sistema, assim, não pode ser reiniciado por cerca de três minutos depois de parar. Por favor, espere três minutos.</p>
<p>O ar não sopra ou a velocidade da ventoinha não pode ser alterada durante a secagem.</p>	<p>No modo SECO, quando a temperatura da sala aumenta para mais da temperatura definida 2°F, a unidade irá funcionar a uma BAIXA velocidade independentemente das definições da ventoinha.</p>
<p>Água ou vapor gerados da unidade exterior durante o aquecimento.</p> 	<p>Isto acontece quando a geada acumulada na unidade exterior é removida (durante a operação de descongelamento).</p> <p>Operação de descongelamento</p> 
<p>Durante o aquecimento, a ventoinha interior ainda está a funcionar quando a unidade está parada.</p>	<p>Para se livrar de calor em excesso, a ventoinha irá continuar até a unidade parar completamente.</p>

Por favor, verifique os seguintes itens sobre o ar condicionado antes de fazer uma chamada de serviço.

<p>A unidade não inicia.</p>		
<p>A alimentação está ligada?</p>  <p>Interruptor de alimentação não está na posição ON</p>	<p>A alimentação de energia da cidade é normal?</p> 	<p>Estará o disjuntor de vazamento de terra em acção?</p> <p>Assegure-se que desliga o interruptor de alimentação de imediato e contacte o vendedor.</p>

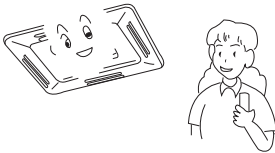
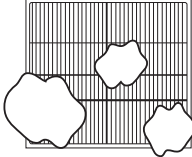
Solução de problemas

Arrefecimento ou aquecimento insuficientes

<p>O controlador de operação ajustado como quiser</p> 	<p>Filtro de ar demasiado sujo?</p> 	<p>Persiana horizontal mudada para vertical? (no modo CALOR)</p> 
<p>Haverá nenhum obstáculo na entrada ou saída de ar?</p> 	<p>Porta ou janela deixada aberta?</p> 	

Arrefecimento insuficiente

<p>Outras fontes de calor na sala?</p> 	<p>Luz solar directa na sala?</p> 	<p>Demasiadas pessoas na sala?</p> 
--	---	--

Ar quente sopra (quando aquece)

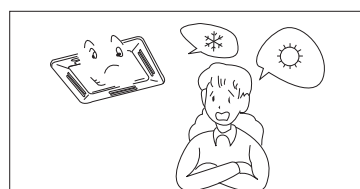

Quando o ar condicionado não funcionar bem depois de ter verificado os itens acima ou quando o seguinte fenómeno for observado, pare o funcionamento do ar condicionado e contacte o seu vendedor.

- 1) O fusível ou disjuntor desliga-se frequentemente.
- 2) Cai água durante a operação de arrefecimento ou secagem.
- 3) Há irregularidade no funcionamento ou ouve-se um ruído anormal.

Quando acontece uma falha, a ventoinha da unidade interior para de funcionar.

Para falha interior, apenas o LED de funcionamento do receptor remoto irá indicar.

Para falha exterior, o LED de temporizador e o LED de funcionamento irão indicar. O LED de temporizador do receptor remoto ficará para o local dez e o LED de funcionamento ficará para o local um. O LED temporizador pisca primeiramente, após 2 segundos, o LED de funcionamento irá piscar também. Depois de terminar, após 4 segundos, irão piscar em turnos. As vezes de piscar é a falha exterior + 20. Por exemplo, o código de falha exterior é 2, a unidade interior mostra 22. Como resultado, o LED de temporizador pisca duas vezes primeiro, depois o LED de funcionamento pisca duas vezes.

Ta: sensor da temperatura ambiente; Tm: sensor da temperatura da bobina

Resolução de Problemas	FAILURE CODE(running led of indoor receive board flashes times)	RAZÕES POSSÍVEIS
Temperatura de falha: Ta	1	Sensor desconectado ou quebrado, ou em posição errada, ou curto circuito
Temperatura de falha: Tm	2	Sensor desconectado ou quebrado, ou em posição errada, ou curto circuito
EEPROM com falha no PCB da unidade interior	4	Falha no PCB da unidade interior
Comunicação anormal entre as unidades exteriores e interiores	7	Conexão errada ou cabos desconectados ou definição de endereço errada da unidade interior ou falha na alimentação ou falta do PCB
Comunicação anormal entre o controlador com fios interior e o PCB da unidade interior	8	Conexão errada ou desconexão do controlador com fios, falha no PCB
Sistema de drenagem anormal	12	Motor de bomba desconectado ou na posição errada, ou interruptor de bóia quebrado ou desconectado ou na posição errada.
Erro no sinal de passagem zero	13	Erro de detecção no sinal de passagem zero
Motor de ventoinha DC da unidade interior anormal	14	Motor de ventoinha DC desconectado ou quebrado ou circuito quebrado
Operação de modo anormal interior	16	Diferente do modo de unidade exterior

Para a falha exterior indicada na unidade interior, por favor, consulte a lista de código de falha exterior

O Cliente Precisa de Saber

O Cliente Precisa de Saber

- Por favor instale o ar condicionado de acordo com os requisitos especificados neste manual para assegurar que o ar condicionado funciona bem.
- Tenha cuidado para não arranhar a superfície da caixa durante a deslocação do ar condicionado.
- Por favor, guarde o manual de instalação para referência futura para a manutenção, deslocação e instalação.
- Após a instalação, por favor, use o ar condicionado de acordo com as especificações no manual de operação.

Direcções de Uso

Ajuste a direcção de corrente de ar adequada

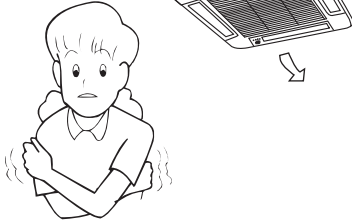

Evite luz solar e corrente de ar directa



Mantenha a temperatura interior apropriada
Demasiado frio ou quente não é bom para a sua saúde. Para além disso, irá resultar num consumo excessivo de energia.

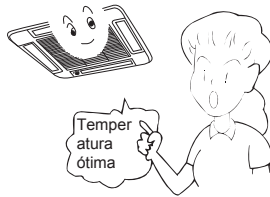

Use o temporizador efectivamente.

Ao usar o modo TIMER, pode fazer a temperatura da sala atingir uma temperatura adequada quando acorda ou chega a casa.

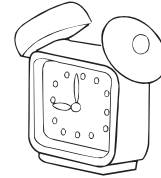

Manutenção

Cuidados Pós-Temporada Reserva Sazonal

Opere a unidade no modo VENTOINHA em dias de trabalho por meio dia para secar o interior da unidade também. Pare a operação e desligue o interruptor de alimentação. Energia é consumida mesmo quando o ar condicionado está parado.



Limpeza do filtro de ar, a unidade interior e unidade exterior, e cubra-a com revestimento para pó.

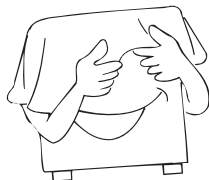

Cuidados Pré-Temporada

Observe se não há obstáculos a bloquear a entrada e saída do ar das unidades interior e exterior para evitar a redução da eficiência de trabalho.

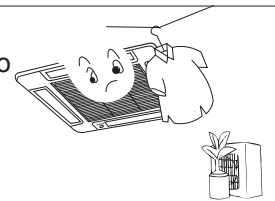

Assegure-se que instala o filtro de ar, assegure-se que o mesmo não está sujo. Caso contrário, pode resultar em danos para a máquina e mau funcionamento devido ao pó dentro da unidade.

Para prevenir o compressor de começar no modo CALOR, por favor desligue o interruptor de alimentação 2 horas antes de iniciar o funcionamento, e, mantenha sempre o interruptor de alimentação ligado durante o uso do sensor.



NOTA:

A parte interior da unidade interior deve ser limpa. Consulte o vendedor porque a limpeza deve ser feita por um técnico. No funcionamento de arrefecimento, o sistema de descarregamento descarrega água na sala.

Manutenção

Limpar a unidade

Desligue o interruptor de alimentação.	Não toque com as mãos molhadas.	Não use água quente nem líquido volátil.
		

NOTA: Para informações detalhadas contacto o vendedor.

Limpeza do filtro de ar

- Por favor, não destrua o filtro de ar ou pode levar a problemas.
- Se o ambiente onde o ar condicionado funciona é cheio de pó, o filtro de ar deve ser lavado mais vezes do que o normal (normalmente duas vezes por semana).

1. Obtenha a grelha de entrada de ar

Olhe para a imagem, pressione os dois interruptores integrados verticalmente para aproximar da grelha lateral e levante por cerca de 45 para tirar a grelha de entrada de ar para baixo.

Pressione os interruptores integrados verticalmente de acordo com a direcção da seta.

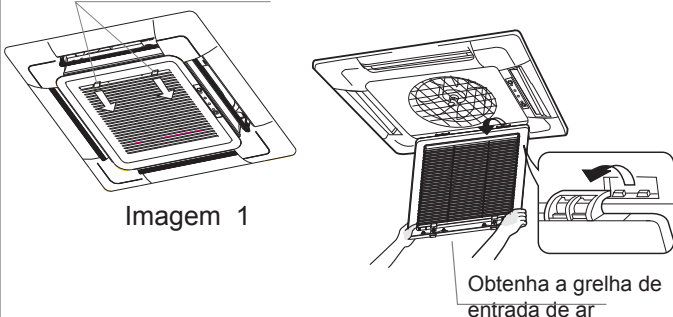

2. Tirar o filtro de ar (Imagem 2)

Pressione o anel exterior da grelha de entrada de ar com o seu polegar e, ao mesmo tempo, puxe o fundo do anel da rede levemente com o indicador, para a rede do filtro se separar do interruptor integrado para a tirar mais facilmente.

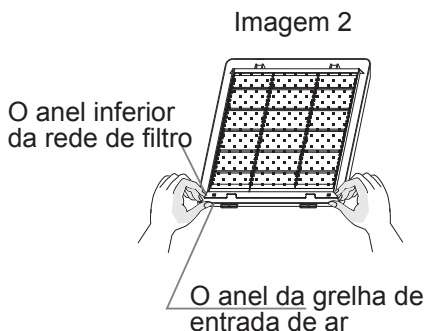

PS: as imagens acima são apenas modelos, por favor, obedeça à maquinaria real.

Limpe a grelha de entrada de ar

(1) Abra a grelha de entrada de ar

Puxe as duas pegas ao mesmo tempo e puxe as devagar para fora. (ao fechar, o procedimento é inverso.)

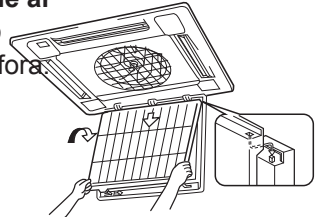

(2) Remover o filtro de ar

Consulte "Limpeza do filtro de ar"

(3) Remova a grelha de entrada de ar

Abra a grelha de entrada de ar para 45 e depois levante-a.

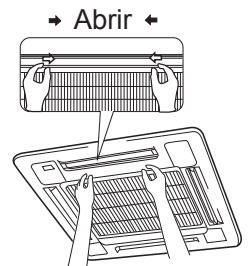

(4) Limpe

⚠ Notificação

Não use água quente com mais de 50°C para limpar para evitar descoloração e deformação. Use uma escova macia, água e um detergente neutro para limpar e depois deite fora a água.

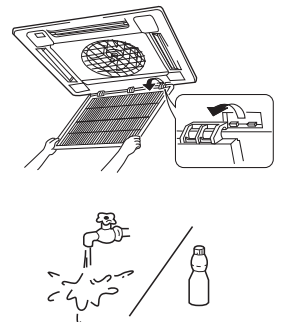

Quando há muito pó

Use uma ventoinha ou pulverize directamente o detergente especial para cozinhas na grelha de entrada de ar, após 10 minutos use água para limpar.

(5) Instale a grelha de entrada de ar

Consulte o procedimento 3

(6) Instale o filtro de ar

Consulte "Limpeza do filtro de ar"

(7) Feche a grelha de entrada de ar

Consulte o procedimento 1

Procedimentos de Instalação

CUIDADOS:

Para assegurar a instalação apropriada, leia cuidadosamente “Cuidados” antes de trabalhar. Depois da instalação, inicie a unidade correctamente e mostre aos clientes como a operar e manter.

Significados de Avisos e Cuidados:

⚠ AVISO: Ferimentos sérios ou mesmo morte podem acontecer, se não for observado.

⚠ CUIDADO: Ferimento para pessoas ou danos para as máquinas podem acontecer, se não for observado.

⚠ AVISO:

- A instalação deve ser feita por profissionais qualificados, não instale a unidade por si próprio. A instalação incorrecta pode levar a vazamento de água, choque eléctrico ou fogo.
- Instale a unidade como no Manual. A instalação incorrecta pode levar a vazamento de água, choque eléctrico ou fogo.
- Assegure-se que use os acessórios e partes especificados. Caso contrário, pode ocorrer vazamento de água, choque eléctrico, fogo ou queda da unidade.
- A unidade deve ser colocada forte o suficiente para aguentar a unidade. Ou a queda da unidade pode causar ferimentos.
- Quando instala a unidade, tome em consideração tempestades, tufões e terremotos. A instalação incorrecta pode causar a queda da unidade.
- Todo o trabalho eléctrico deve ser feito por pessoas com experiência pelo código e regulamentações locais e este Manual.
- Use cabos exclusivos para a unidade. A instalação incorrecta ou cabos eléctricos pequenos pode causar choques eléctricos e fogo.
- Todos os cabos e circuitos devem ser seguros. Use cabos exclusivos fixados firmemente. Assegure-se que forças externas não irão afectar o bloco terminal e cabo eléctrico. Mau contacto e instalação podem causar fogo.
- Organize os cabos correctamente quando conectar a energia interior e exterior. Fixe a tampa do terminal firmemente para evitar sobreaquecimento, choque eléctrico e fogo.
- Em caso de vazamento de refrigerante durante a instalação, mantenha uma boa ventilação na sala.
- Gás venenoso irá ser gerado quando em contacto com oo fogo.
- Verifique a unidade após a instalação. Assegure-se que não há vazamento. Refrigerante irá criar gás venenoso quando entra em contacto com fontes de calor como aquecedores, fornos, entre outros.
- Desligue a alimentação antes de tocar no bloco terminal.

⚠ CUIDADO:

- A unidade deve ser ligada à terra. Mas a ligação à terra não deve conectada ao tubo de gás, tubo de água ou linha de telefone. Uma ligação à terra má irá causar choque eléctrico.
- Assegure-se que instala o disjuntor de vazamento para evitar choque eléctrico.
- Organize a drenagem de água de acordo com o manual. Cubra o tubo com materiais de isolamento em caso de haver geada. A instalação imprópria da drenagem de água irá causar vazamento de água e molhar a sua mobília.
- Para manter uma boa imagem e reduzir o ruído, mantenha pelo menos 1 metro da TV e rádio, quando instalar a unidade interior e exterior, conectar o cabo e linha de energia. (Se as ondas de rádio forem relativamente fortes, 1 metro não é suficiente para reduzir o ruído)
- Não instale a unidade nos seguintes locais:
 - (a) Onde há vapor e gás de óleos, como cozinhas, ou partes de plástico podem ficar envelhecidas, ou vazamento de água.
 - (b) Onde há gás corrosivo. O tubo de cobre e parte soldada pode ser danificada devido a corrosão e causar vazamento.
 - (c) Onde há radiação forte. Isto irá afectar o sistema de controlo e causar o mau funcionamento da unidade.
 - (d) Onde há gás inflamável, sujidade e itens voláteis (diluente, gasolina). Isto pode causar fogo.
- Consulte o padrão de papel quando instalar a unidade.



Ligação à terra

Cuidados para o pessoal de instalação

Não falhe ao mostrar aos clientes como se opera a unidade.

Procedimentos de Instalação

● ANTES DA INSTALAÇÃO <Não descarte nenhuns acessórios até comp>

- Determine a forma de levar a unidade para o local de instalação.
- Não remova a embalagem até a unidade chegar ao local de instalação.
- Se desembalar for inevitável, proteja a unidade apropriadamente.

● SELECÇÃO DO LOCAL DE INSTALAÇÃO

(1) O local de instalação deve satisfazer os seguintes itens e ser aceite pelos clientes:

- Local onde pode ser assegurada corrente de ar apropriada.
- Não há bloqueio de corrente de ar.
- Drenagem de água é suave.
- Local forte o suficiente para suportar o peso da unidade.
- Local onde a inclinação não é evidente no tecto.
- Espaço suficiente para manutenção.
- Comprimento de tubação da unidade interior e unidade exterior está dentro do limite. (Consulte o Manual de Instalação para a unidade exterior.)
- Unidade interior e exterior, cabo de energia, cabo de unidade interior estão pelo menos a 1 m de distância da TV e rádio. Isto é útil para evitar perturbações de imagem e ruído. (Mesmo se 1 metro for mantido, ruído pode continuar a haver se as ondas de rádio forem fortes)

(2) Altura de tecto

Unidade interior pode ser instalada no tecto numa altura de 2.5-3 m. (Consultar as definições de Campo e Manual de Instalação do painel de ornamento.)

(3) Instale parafusos de suspensão.

Verifique se o local de instalação é forte o suficiente para segurar o peso. Tome medidas necessários caso não seja seguro. (Distância entre buracos é marcada no padrão de papel. Consulte o padrão de papel para locais que precisam de ser reforçados)

Modelo	H
AB25S2SC1FA AB35S2SC1FA AB50S2SC1FA	320
AB25S2SC2FA AB35S2SC2FA AB50S2SC2FA	320
AB50S2SF1FA	236
AB71S2SG1FA	257

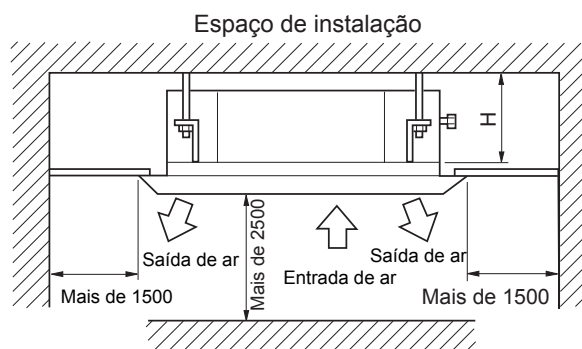

● PREPARAÇÃO PARA A INSTALAÇÃO

(1) Posição da abertura do tecto entre a unidade e o parafuso de suspensão.

AB25S2SC1FA AB35S2SC1FA AB50S2SC1FA
AB25S2SC2FA AB35S2SC2FA AB50S2SC2FA

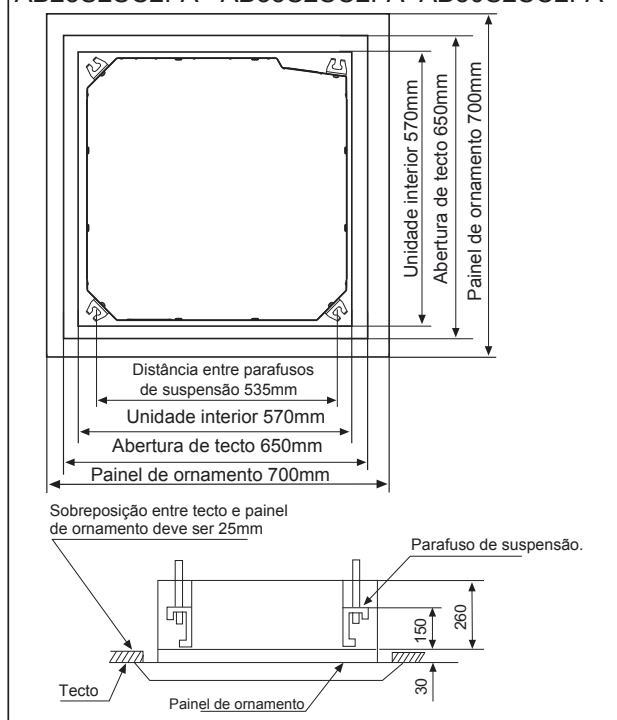

AB50S2SF1FA AB71S2SG1FA

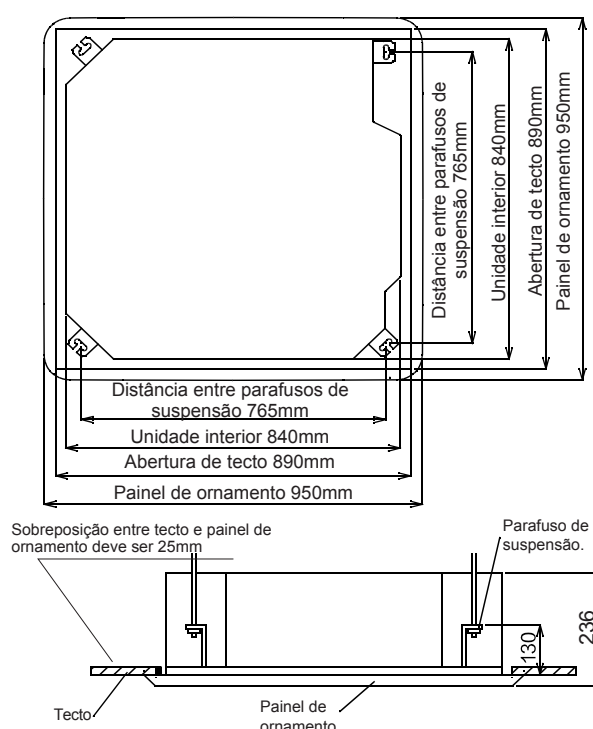

Procedimentos de Instalação

Unidade interior	Painel
AB25S2SC1FA AB35S2SC1FA AB50S2SC1FA	PB-700IB
AB25S2SC2FA AB35S2SC2FA AB50S2SC2FA	PB-620KB
AB50S2SF1FA AB71S2SG1FA	PB-950KB

Procedimentos de Instalação

(2) Abra uma abertura no tecto para instalação se necessário. (Quando já há tecto)

- Consulte o padrão de papel para dimensão de buracos no tecto.
- Conecte todos os tubos (refrigerante, drenagem de água), cablagem (cabos entre unidades) para a unidade interior antes da instalação.
- Faça um buraco no tecto, pode ser uma moldura para ser usada para assegurar uma superfície suave para prevenir vibração.
- Contacte o seu vendedor imobiliário

(3) Instale um parafuso de suspensão. (Use um parafuso M10)

- Para suportar o peso da unidade, o parafuso âncora deve ser usado em caso de já haver tecto. Para novo tecto, use o parafuso de tipo inerente ou partes preparadas para o campo.
- Antes de instalar ajuste o espaço entre o tecto.

Nota: Todas as partes acima mencionadas devem ser preparadas no campo.

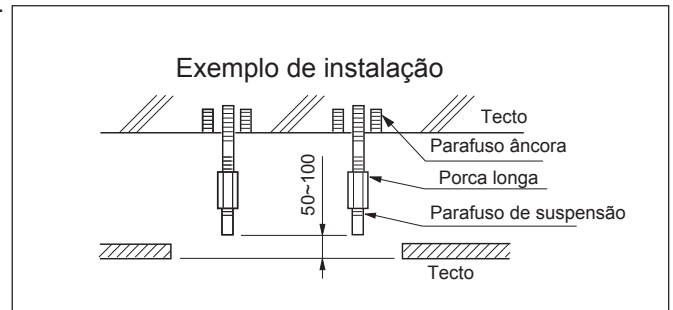

4 INSTALAÇÃO DE UNIDADE INTERIOR

Em caso de novo tecto

- (1) Instale a unidade temporariamente
Ponha uma faixa suspensa no parafuso de suspensão.
Assegure-se que usa porcas e arruelas em todas as pontas da faixa.
- (2) Para as dimensões do buraco no tecto, veja o padrão de papel. Peça detalhes ao seu vendedor de imobiliário. O centro do buraco é marcado no padrão de papel. O centro da unidade é marcado no cartão na unidade e no padrão de papel. Monte o padrão de papel ⑤ na unidade usando 3 parafusos ⑥. Fixe o canto do tabuleiro de drenagem na saída de tubação.

<Após instalação no tecto>

- (3) Ajuste a unidade para a posição direita. (Consulte a preparação para a instalação-(1))
- (4) Verifique o nível horizontal da unidade.

A bomba de água e o interruptor plano são instalados dentro da unidade, verifique os quatro cantos da unidade para ver o seu nível usando um comparador horizontal ou tubo PVC com água. (Se a unidade estiver inclinada contra a direcção da drenagem de água, problemas podem ocorrer com o interruptor de bóia, causando um vazamento de água.)

- (5) Remova a montagem de arruela ② e aperte o parafuso acima.
- (6) Remova o padrão de papel.

Em caso de já haver tecto

- (1) Instale a unidade temporariamente
Ponha uma faixa suspensa no parafuso de suspensão. Assegure-se que usa porcas e arruelas em todas as pontas da faixa. Fixe a faixa firmemente.
- (2) Ajuste a altura e posição da unidade. s
(Consulte a preparação para a instalação(1))

- (3) Proceda com ③ e ④ de “Em caso de novo tecto”

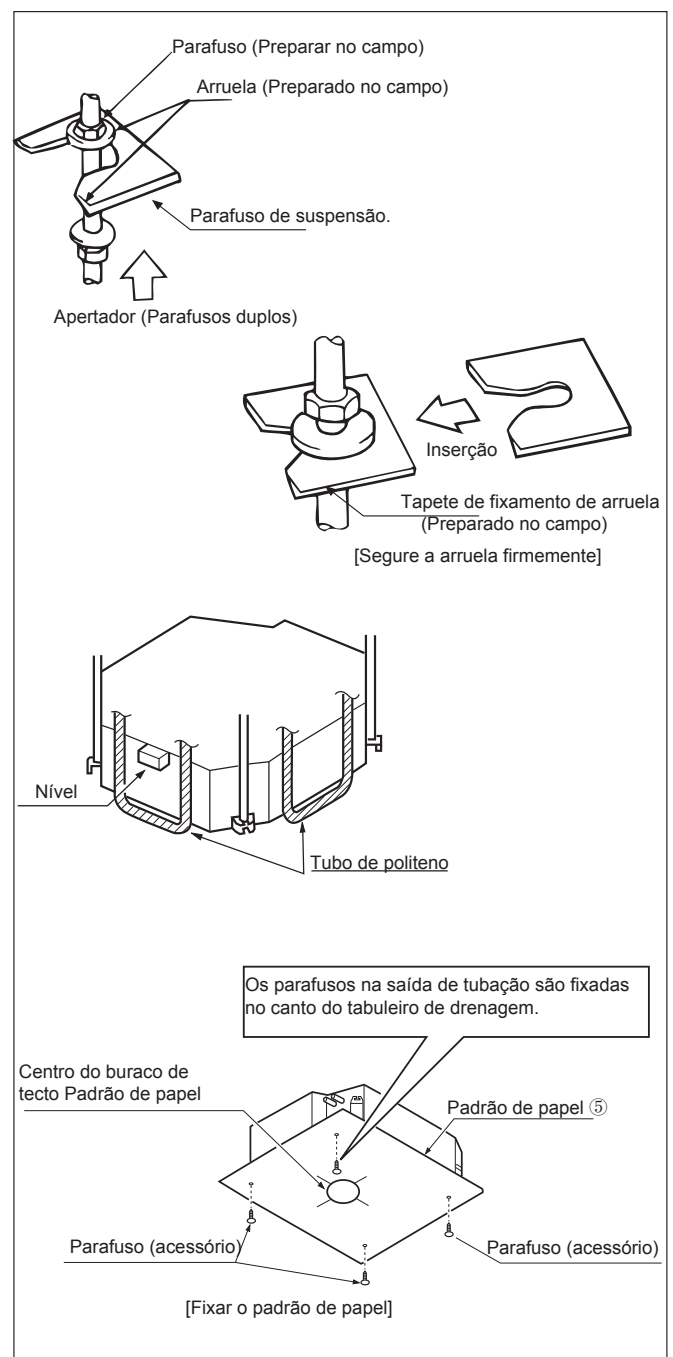

Procedimentos de Instalação

5 TUBAÇÃO DE REFRIGERANTE (Para tubação exterior, por favor, consulte o Manual de Instalação da Unidade exterior.)

- O exterior é previamente carregado com refrigerante.
- Assegure-se que vê a Figura quando conecta e remove a tubação da unidade.
- Para o tamanho de parafusos diagonais, consulte a Tabela 1.
- Aplique o óleo de refrigerante tanto nos parafusos diagonais interiores como exteriores. Aperte-os com uma faixa apertada com 3-4 voltas e aperte-os.
- Use um torque especificado na Tabela 1 (Demasiada força pode danificar os parafusos diagonais, causando vazamento de gás).
- Verificar as juntas de tubação para vazamento de gás. Tubação de isolamento como mostrada na Figura abaixo.
- Cubra as juntas de tubação de gás e isolador ⑦ com selagem.

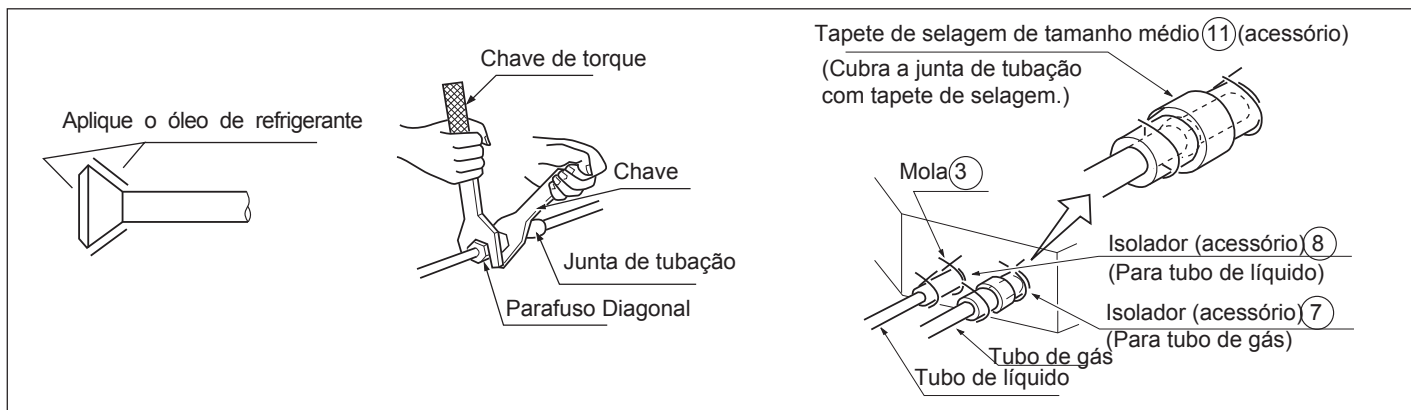

Tamanho de tubo

Modelo	Lado de líquido	Lado de gás
AB25S2SC1/2FA AB35S2SC1/2FA	Ø6.35mm	Ø9.52mm
AB50S2SC1/2FA	Ø6.35mm	Ø12.7mm
AB71S2SG1FA	Ø9.52mm	Ø15.88mm

Tabela 1

Tamanho de tubo	Torque de aperto	A(mm)	Forma diagonal
φ6.35	1420~1720N.cm (144~176kgf.cm)	8.3~8.7	
φ9.52	3270~3990N.cm (333~407kgf.cm)	12.0~12.4	
φ12.7	4950~6030N.cm (490~500kgf.cm)	12.4~16.6	
φ15.88	6180~7540N.cm (630~770kgf.cm)	18.6~19.0	
φ19.05	9720~11860 N.cm (990~1210 kgf.cm)	22.9~23.3	

A INSTALAÇÃO DE TUBO DE DRENAGEM DE ÁGUA

(o) Instale o tubo de drenagem de água

- Tubo dia deve ser igual ou maior do que a tubação da unidade (tubo de polietileno; tamanho: 25mm; O.D:32mm)
- O tubo de drenagem deve ser curto com uma inclinação inferior de pelo menos 1/100 para prevenir uma almofada de ar. Se a inclinação inferior não pode ser feita, tome medidas para levantar.
- Se a inclinação inferior não pode ser feita, tome medidas para levantar.
- Mantenha a distância de 1 - 1.5m entre as faixas de suspensão para deixar a mangueira de água direita.

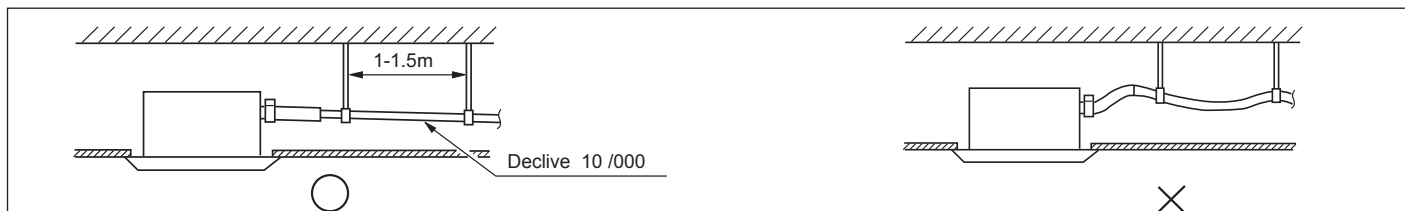

- Use o tubo duro fornecido pelo próprio e mola ① com a unidade. Insira o tubo de água na tomada de água até chegar à fita branca. Aperte o clip até a cabeça do parafuso estar inferior a 4mm da mangueira.
- Enrole a mangueira de drenagem no clip usando um tapete de selagem ⑨.
- Isole a mangueira de drenagem no quarto.

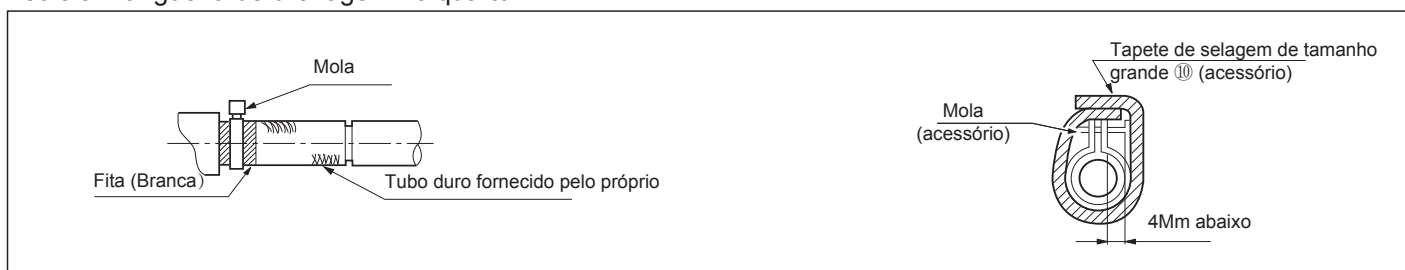

Procedimentos de Instalação

<Cuidados para o tubo de levantamento de água de drenagem>

Altura de instalação deve ser inferior a 280mm.

Deve haver um ângulo direito com a unidade, 300mm da unidade.

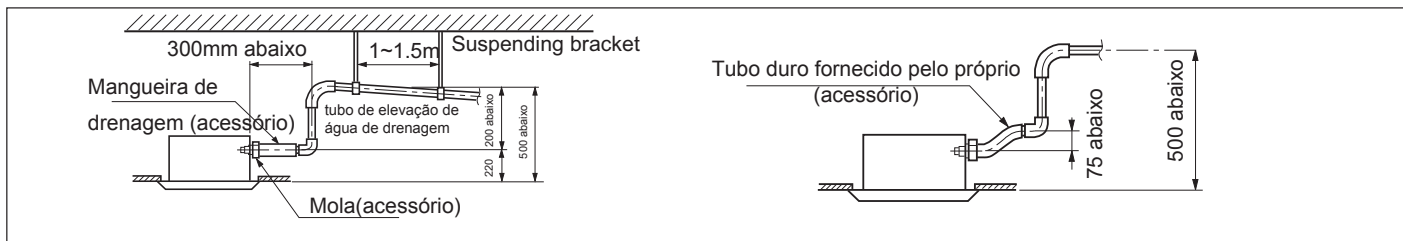

Nota:

O declive da mangueira de drenagem de água () deve ser dentro de 75mm, não aplique demasiada força. Se várias mangueiras de água se juntarem, faça os seguintes procedimentos.

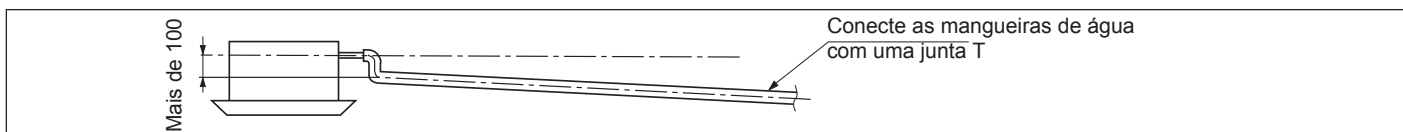

Especificações das mangueiras de água devem satisfazer os requisitos para o funcionamento da unidade.

(2) Verifique se a drenagem de água é suave após a instalação.

- Verifique se a unidade interior está horizontal com o nivelador ou tubo de polieteno enchido com água e verifique se a dimensão da abertura no tecto é correcta. Tire o medidor de nível antes de instalar o painel de ornamento.
- Aperte os parafusos para diminuir a diferença de alturas entre os dois lados da unidade interior para menos de 5mm.
- Primeiro, fixe os parafusos temporariamente.
- Aperte os dois parafusos apertados temporariamente e outros dois e aperte os quatro parafusos.
- Conecte os cabos do motor de sincronização.
- Conecte o cabo de sinal.
- Se o controlador remoto não tiver resposta, verifique se a cablagem está correcta e inicie o controlador remoto de novo após 10 segundos de desligar a energia.

<Limites da instalação do quadro painel>

- Instale o quadro painel na direcção mostrada na figura. Uma direcção incorrecta irá resultar em vazamento de água, enquanto o swing e sinal recebidos são mostrados não podem ser conectados.
- Carregue, através de saída de ar ou inspecção do buraco, 1200 ccd de água para ver a drenagem de água.

Depois da cablagem

- Verifique a drenagem de água na operação de arrefecimento.

Quando a cablagem não estiver completa

- Remova a tampa da caixa de controlo, conecte a energia PH ao terminal 1 e 2 no bloco terminal, use o controlo remoto para operar a unidade.
- Note que, nesta operação, a ventoinha vai estar a funcionar.
- Depois de confirmar a drenagem de água suave, assegure-se que desliga a energia.

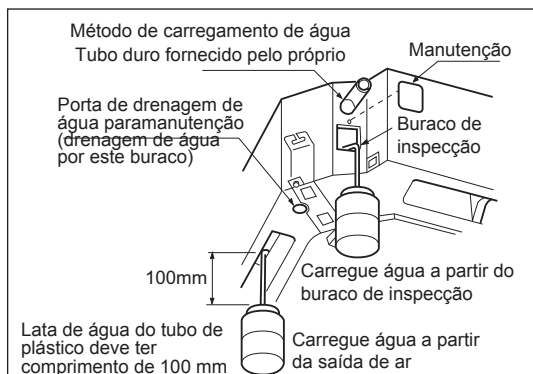
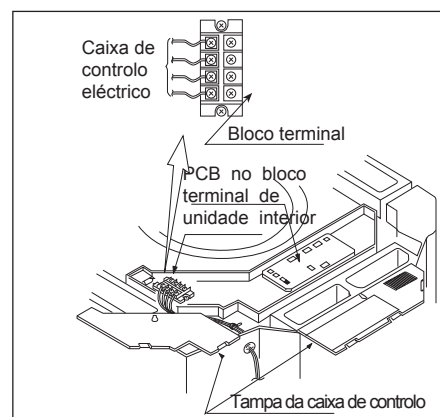
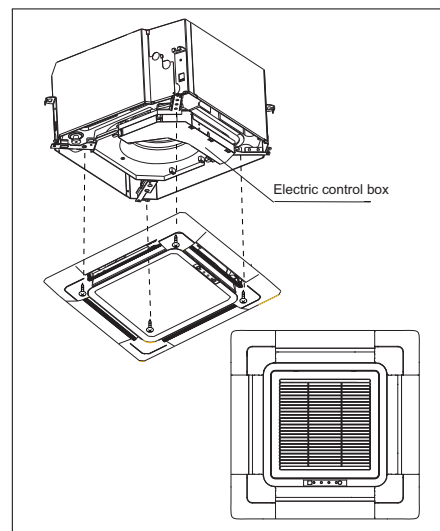

AB25S2SC1FA
 AB35S2SC1FA
 AB50S2SC1FA
 AB25S2SC2FA
 AB35S2SC2FA
 AB50S2SC2FA
 AB50S2SF1FA
 AB71S2SG1FA

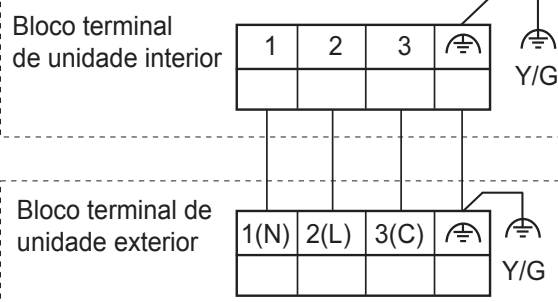

Procedimentos de Instalação

● CABLAGEM

- Todas as partes fornecidas, materiais e cablagem deve estar em conformidade com o código e regulamentações locais.
- Use apenas cabos de cobre.
- Quando fizer a cablagem, por favor, consulte o diagrama de cablagem também.
- Todo o trabalho de cabulamento deve ser feito por um electricista qualificado.
- Um disjuntor de circuito deve ser instalado para cortar a energia de todo o sistema.
- Ver Manual de Instalação da unidade exterior para especificações de cabos, disjuntor de circuito, interruptores, cabos, entre outros.
- Conexão da unidade
Remova a tampa da caixa de interruptor (1), puxe os cabos no tubo de borracha A, depois de cablagem com outros cabos apropriada, aperte a mola A. Conecte os cabos do pólo correcto para dentro do bloco terminal. Envolve com o selo ⑫ em volta dos cabos. (Assegure-se que o faz ou pode ocorrer orvalho)
- Depois de conectar, substitua a tampa da caixa de controlo (1) e (2).

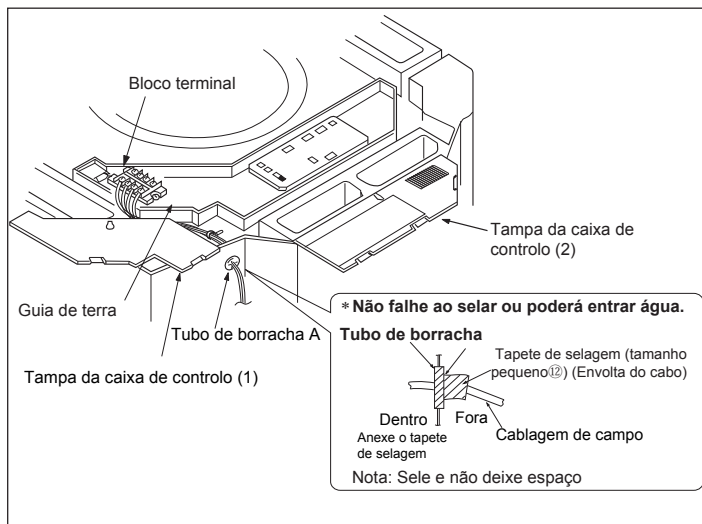

⚠ AVISO:

Siga os seguintes passos quando conectar o bloco terminal de alimentação:
Não conecte cabos de diferentes especificações ao mesmo bloco terminal.
(Cabos soltos poderão causar sobreaquecimento do circuito)

Não conecte cabos com as mesmas especificações num lado.



Não conecte cabos com especificações diferentes.

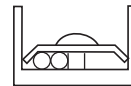

Don't connect wires of the different specifications.



● EXEMPLO DE CABLAGEM

Para o circuito da unidade exterior, por favor, consulte o Manual de Instalação da unidade exterior.

Nota: Todos os cabos eléctricos têm os seus próprios pólos, estes devem corresponder ao bloco terminal.

Tome especial atenção ao seguinte e verifique após a instalação.

Itens a serem verificados	A instalação não adequada pode causar	Verificar
A unidade interior está firmemente instalada?	Queda da unidade, vibração ou ruído.	
Foi feita a verificação de vazamento de gás?	Isto pode levar a deficiência de gás.	
A unidade está isolada apropriadamente?	Pode escorrer água ou orvalho.	
A drenagem de água é suave?	Pode escorrer água ou orvalho.	
A voltagem de energia é igual à estipulada na placa?	Problemas podem ocorrer e partes podem queimar.	
A cablagem e tubação estão organizadas correctamente?	Problemas podem ocorrer e partes podem queimar.	
A unidade está ligada à terra seguramente?	Poderá haver o perigo de choque eléctrico.	
O tamanho dos cabos é correcto?	Problemas podem ocorrer e partes podem queimar.	
Há alguns obstáculos na grelha de entrada e saída do ar da unidade interior e exterior?	Isto pode causar mau arrefecimento.	
Há alguns obstáculos na grelha de entrada e saída do ar da unidade interior e exterior?	É difícil controlar a quantidade de carregamento de refrigerante.	

Atenção: depois de acabar a instalação, confirme que não há vazamento de refrigerante.



Haier

Morada: Parque Industrial Haier, Rua Qianwangang, Zona de Desenvolvimento Eco-Tech, Qingdao, 266555,
Shandong, Republica Popular da China

Contactos: TEL +86-532-88936943; FAX +86-532-8893999

Website: www.haier.com